

uponor

Prislista VVS 2016

Våra system för säker leverans av dricksvatten och energieffektivt inomhusklimat sätter standarden i branschen



Viktig information

- Denna prislista gäller från och med 2016-02-01 och ersätter prislista daterad 2015-01-01.
- Alla priser är bruttopriser exklusive moms och arbetskostnad om inte annat anges.
- För övriga villkor se vår rabatt- och vilkorslista.

Uponor AB, Sverige förbehåller sig rätten att utan föregående meddelande ändra specifikationen av ingående komponenter i enlighet med sin policy om kontinuerlig förbättring och utveckling.

© 2016

Uponor AB, Uponor VVS, Sverige.

Innehåll

Nyheter 2016

6















Värme- och kyla

8

Prisguide installatör

10

Golvvärme och kyla

Minitec 9,9	Ingjuten lågbyggande golvvärme i fästelement för 9,9 mm rör		16
Tacker 17-20	Ingjuten golvvärme fäst med rörclips för 17-20 mm rör		18
FIX 12	Ingjuten lågbyggande golvvärme i rörhållarskena för 12 mm rör		20
FIX 17-20	Ingjuten golvvärme i rörhållarskena för 17 och 20 mm rör		22
Classic 17-20	Ingjuten golvvärme najad mot armering för 17 och 20 mm rör		26
Capsula 20	Golvvärmekassett i träbjälklag för 20 mm rör		28
HEP 20	Golvvärmeplåtar i träbjälklag för 20 mm rör		31
Tignum 17	Golvvärmespånskiva i träbjälklag/ovanpå golv för 17 mm rör		33
Siccus 12	Lågbyggande golvvärmeskiva ovanpå golv för 12 mm rör		36
Siccus 20	Golvvärmeskiva ovanpå golv för 20 mm rör		38
Calma 20	Stegljudsisolerande golvvärme ovanpå golv för 20 mm rör		40
Magna	Golvvärme/kyla för industri- och kommersiella lokaler		43
Meltaway	Ytvärme utomhus med PEX-rör		47
Arena	Ytvärme utomhus med PEH-rör		51
Comfort	Komfortpanel för kyla- och värme i undertak		53

Fördelare och kopplingar

Vario PLUS	Plastfördelare		56
Vario B	Mässingsfördelare		62
Vario	Fördelarskåp, kopplingar och tillbehör		67

Pump- och shuntgrupper

Fluvia Move/Move PLUS	Pump- och shuntgrupp med elektronisk temperaturstyrning		75
Fluvia T	Pump- och shuntgrupp med termostatstyrd temperaturstyrning		79
Smatrix Move PLUS	Trådlöst styrsystem för reglering av framledningstemperatur		88
Smatrix Move	Styrsystem för reglering av framledningstemperatur		92

Rumsreglering

Smatrix Wave PLUS	Trådlös rumsreglering		96
Smatrix Base	Trådbunden rumsreglering		102
Smatrix Space/Space PLUS	Trådlös rumsreglering för enstaka rum		108

Fortsättning 

Applikation



Golv

Tak

Innehåll

Värme- och kylsystem

Rörsystem Komposit

Rörsystem PEX

Kylsystem

Ventilationssystem

Verktyg

Rörsystem Komposit		110
Rör		
Uni Pipe PLUS	Sömlöst kompositrör med vit utsida	112
Metallic Pipe PLUS	Sömlöst kompositrör med utsida av polerad aluminium	114
MLC	Kompositrör	116
Uni	Tillbehör för kompositrör	120
Kopplingar		
RTM	Koppling för verktygsfri installation	122
S-Press	Presskoppling med läckageindikering och färgkodning	125
Uni-X	Kompressionskoppling för tappvatten, värme och kylinstallation	138
FPL-X	Kompressionskoppling av FPL-X typ	140
RS	Modulsystem för större dimensioner	142

Rörsystem PEX		148
Rör		
Aqua Pipe	PEX-rör för tappvatteninstallation	150
Radi Pipe	PEX-rör för värme- och kylinstallation	153
Combi Pipe	PEX-rör för tappvatten-, värme- och kylinstallation	155
Teck	Skyddsror för PEX-rör	159
Flex	Tillbehör för PEX-rör	161
Kopplingar		
Q&E	Q&E kopplingar för PEX-rör	170
FPL-X	FPL-X kopplingar för PEX-rör	196

Kulvert		202
Ecoflex Thermo	Kulvertrör för värme- och kyla	204
Ecoflex Aqua	Kulvertrör för tappvarmvatten	206
Ecoflex Quattro	Kulvertrör för värme, kyla och tappvarmvatten	208
Ecoflex Supra PLUS	Kulvertrör för kallvatten med värmekabel	210
Ecoflex Supra Standard	Kulvertrör för kallvatten med värmekabel	214
Wipex	Wipex kopplingar för Ecoflex kulvertrör	218
Q&E	Q&E kopplingar för Ecoflex kulvertrör	227
Ecoflex tillbehör	Tillbehör för Ecoflex kulvert	232

Ventilation		242
Ventilationskanaler	Ventilationskanaler för enfamiljshus	244
Ventilationskanaler med isolering	Ventilationskanaler med isolering för enfamiljshus	248
Ventilationskomponenter	Tillbehör för ventilationskanaler	252

Verktyg		256
Rörvindor	Rörvindor för smidig hantering av rörrullar	258
Kapning och förberedelse	Verktyg för kapning och förberedelse av rör	259
Pressverktyg	Verktyg för presskopplingar	263
Expansionsverktyg	Verktyg för Q&E kopplingar	266
Fixering	Verktyg för fixering av rör	268
Övrigt	Övriga verktyg	269

Fortsättning ►

Innehåll

Appendix	270
Tecken- och förkortningsförklaring	270
Index: RSK-, Uponor- och sidnummer	271
Index: Uponor-, RSK- och sidnummer	278
Index: Alfabetisk produktregister	286

Värme- och kylsystem

Rörsystem Komposit

Rörsystem PEX

Kulvertsystem

Ventilationssystem

Verktyg

Nyheter 2016

Värme- och kylsystem

Rörsystem Komposit

Rörsystem PEX

Kylverisystem

Ventilationsystem

Verktyg

Uponor Smatrix rumsreglering för värme och kyla Nyckeln till effektivare inomhusklimat



Smatrix är ett smart reglersystem, programmerat med Uponors unika patenterade autobalansering för värme och kyla. Systemet är självlärande, intelligent och använder automatisk balanseringsteknik för att optimera komfort och energiförbrukning.

- **Intelligent:** Autobalanseringen optimerar energianvändningen kontinuerligt
- **Uppkopplat:** Wave PLUS är en 100 % trådlös reglering som kan fjärrstyras via dator, surfplatta eller smarttelefon
- **Enkelt:** Autobalanseringen tillsammans med det innovativa gränssnittet och den smidiga programmeringen gör systemet enkelt att installera, ställa in och använda

Uponor Uni Pipe PLUS Flexibelt och stabilt, tar böjbarhet ett steg längre



Uponor Uni Pipe PLUS: mer flexibelt och samtidigt mer stabilt

- **Hög säkerhet**
- **Hög dimensionsstabilitet**
- **Utformat för användning tillsammans med MLC-kopplingar**
- **Låg vikt**
- **Upp till 40 % mindre böjningsradie**
- **100 % syrediffusionsspärr**
- **Låg expansion**

Uponor Quick & Easy för stora rördimensioner Utökar din affärsverksamhet



Uponor Ecoflex Thermo Nu tillgänglig i rördimension 125 mm

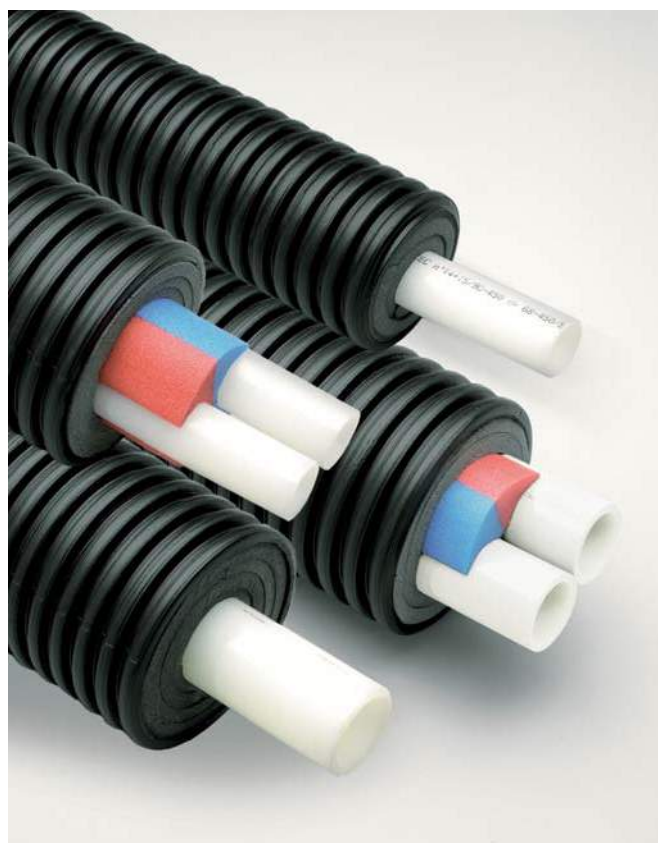

Uponor kan nu erbjuda Quick & Easy kopplingar i storlekar upp till 50 mm. Nu får Uponor det största och mest omfattande systemet baserat på Quick & Easy-teknologi på marknaden, vilket ger konsulter och installatörer möjlighet att föreskriva och installera PEX-rör i ännu fler lösningar för dricksvatten, värme och kyla.

- Tillgänglig i dimension upp till 50 mm
- Ett system för både värme, vatten och kyla med beprövad Quick & Easy-teknik
- Lättanvända expansionsverktyg

Från hus till hus. Det är grundtanken bakom våra flexibla kulvertsystem. Flexibiliteten i materialet, den smidiga anslutningen och väl styrkt livslängd gör att du, som expert, kan slutföra dina projekt snabbt, ekonomiskt och tillförlitligt.

- Smidigt runt hörn och hinder
- Upp till 200 m skarvfri förläggning
- I och med rörkonstruktionen behövs inte expansionsanordningar
- Snabb förläggning
- Enkel och pålitlig skarvmetod

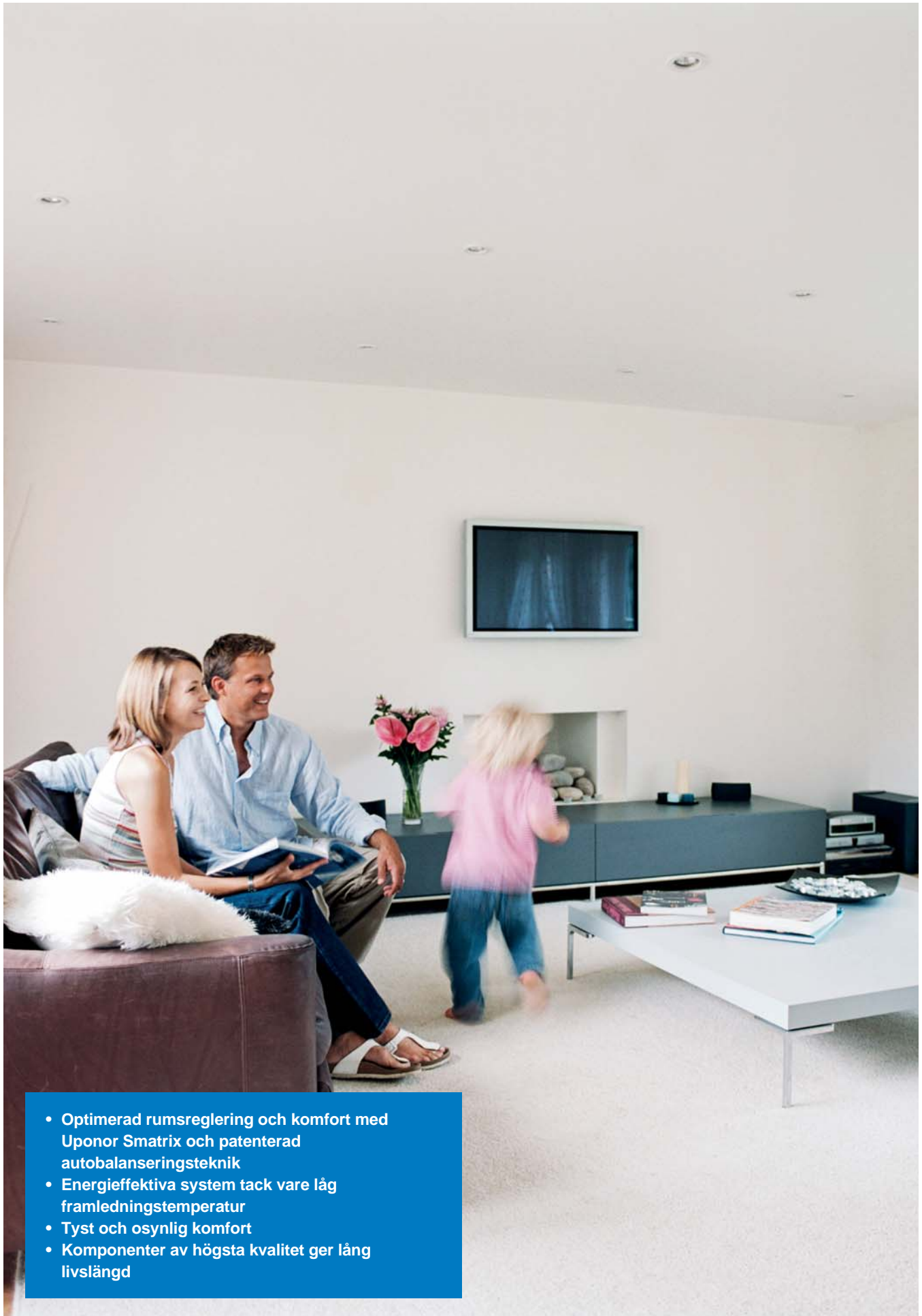

- Optimerad rumsreglering och komfort med Uponor Smatrix och patenterad autobalanseringsteknik
- Energieffektiva system tack vare låg framledningstemperatur
- Tyst och osynlig komfort
- Komponenter av högsta kvalitet ger lång livslängd

Värme- och kylsystem

Golvvärme

Prisguide installatör	10
-----------------------------	----

Förläggningalternativ

Minitec 9,9	16
Tacker 17-20	18
Fix 12	20
Fix 17-20	22
Classic 17-20	26
Capsula 20	28
HEP 20	31
Tignum 17	33
Siccus 12	36
Siccus 20	38
Calma 20	40
Magna	43
Meltaway	47
Arena	51
Comfort	53

Fördelare och kopplingar

Vario PLUS	56
Vario B	62
Vario	67

Pump- och shuntgrupper

Fluvia Move/Move PLUS	75
Fluvia T	79
Smatrix Move PLUS	88
Smatrix Move	92

Rumsreglering

Smatrix Wave PLUS	96
Smatrix Base	102
Smatrix Space/Space PLUS	108

Prisguide installatör



Gör din egen priskalkyl

För att du snabbt ska få ett grepp om den ungefärliga kostnaden för Uponor Golvvärme vid olika förläggningsalternativ och ytor kan du själv göra en preliminär prisberäkning med hjälp av underlaget på sidorna 12 – 15. Alla angivna priser är exklusive moms och arbetskostnad.

Förläggning i enstaka rum

I diagrammet på mittuppslaget anges cirkavärden för installation i enstaka rum vid olika förläggningsalternativ i betong och träbjälklag samt vid flytande förläggning. Medräknat är förläggningsmaterial samt pump- och shuntgrupp Uponor FLUVIA T PUSH-12-TH.

Väljer man istället Uponor FLUVIA T EI PUSH-12-CH som är försedd med en elpatron, får man möjlighet till ett varmt golv även när värmesystemet är avstängt. Ett varmt golv i t ex badrummet är skönt under alla årstider.

Större installationer i flera rum

För beräkning av pris för installationer över 100 m² i flera rum och med individuell rumsreglering, se sid 14 - 15.

Prisguiden för Uponor Golvvärme är beräknad enligt bruttoprislista 2016-02-01 och är exklusive moms och arbetskostnad.

Uponors golvvärmesystem är vattenburna och omfattar olika system med rördimensionerna 20, 17, 12 samt 9,9 mm. Uponor Golvvärme passar lika bra vid nybyggnation som vid renovering, i en hel villa eller i enstaka rum.

Det finns ett flertal olika förläggningsmöjligheter i både betong- och träbjälklag samt flytande förläggning. För rådgivning om vad som passar bäst i ditt fall bör du vända dig till vår Tekniska Support.

Prisguide - Förläggningssätt

Förläggning i betong eller i flytmassa

Uponor Classic 20
20 rör najat mot armering



Uponor Fix 20
20 rör i rörhållarskena

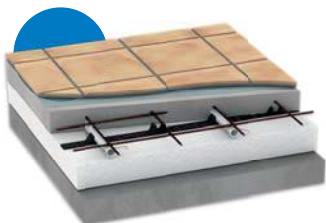

Uponor Fix 12
12 rör i rörhållarskena

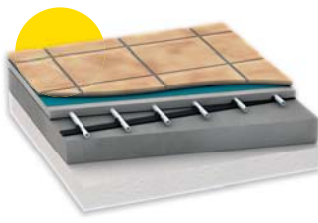

Uponor Minitec 9,9
9,9 rör i självhäftande fästement



Förläggning i träbjälklag

Uponor HEP 20
20 rör i golvvärmeplåt



Uponor Capsula Isolerad 20
20 rör i golvvärmekassett

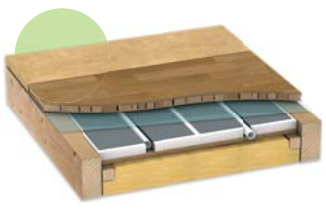

Uponor Tignum 17
17 rör i golvvärmespånskiva



Flytande förläggning

Uponor Siccus 20
20 rör i golvvärmeskiva

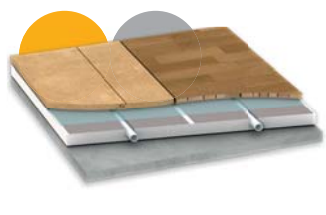

Uponor Calma 20
20 rör i stegljudsskiva

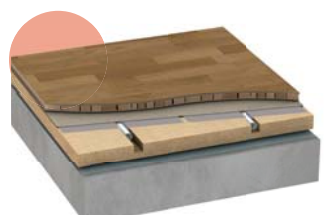

Uponor Siccus 12
12 rör i golvvärmeskiva

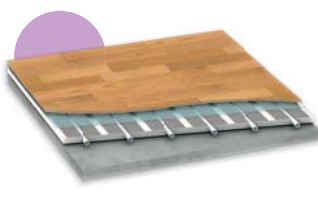

● 30 mm ● 50 mm

Prisguide - Mindre ytor och enstaka rum

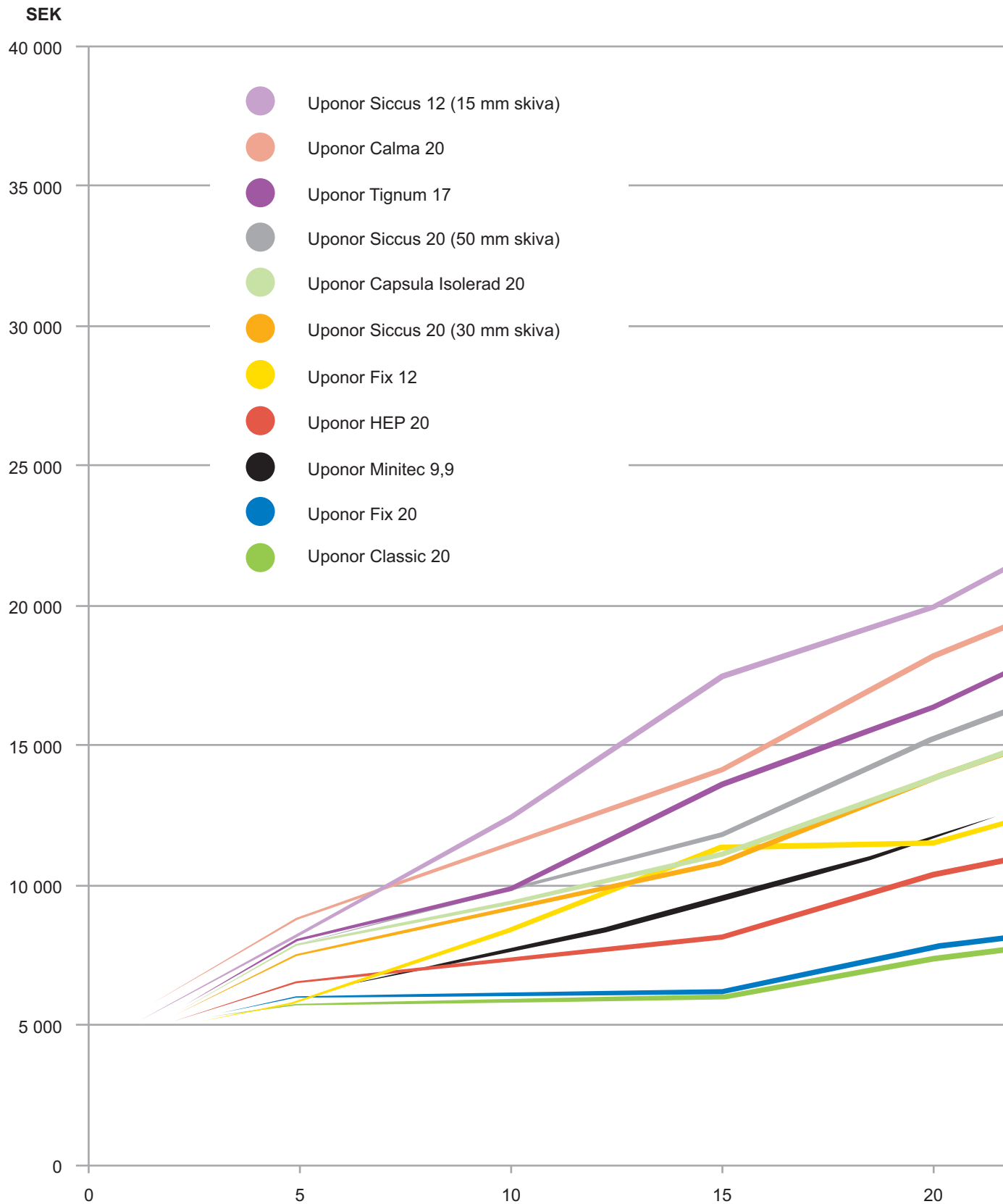

Alla priser är exklusive moms och arbetskostnad

I priset ingår nödvändigt material för golvvärmeinstallationen samt kostnad för Uponor FLUVIA T PUSH-12 med tillbehör. För Uponor FLUVIA T PUSH-12 WL tillkommer ca. 1300 kr och för Uponor FLUVIA T EI PUSH-12-CH ca. 3400 kr jämfört med diagrammet.

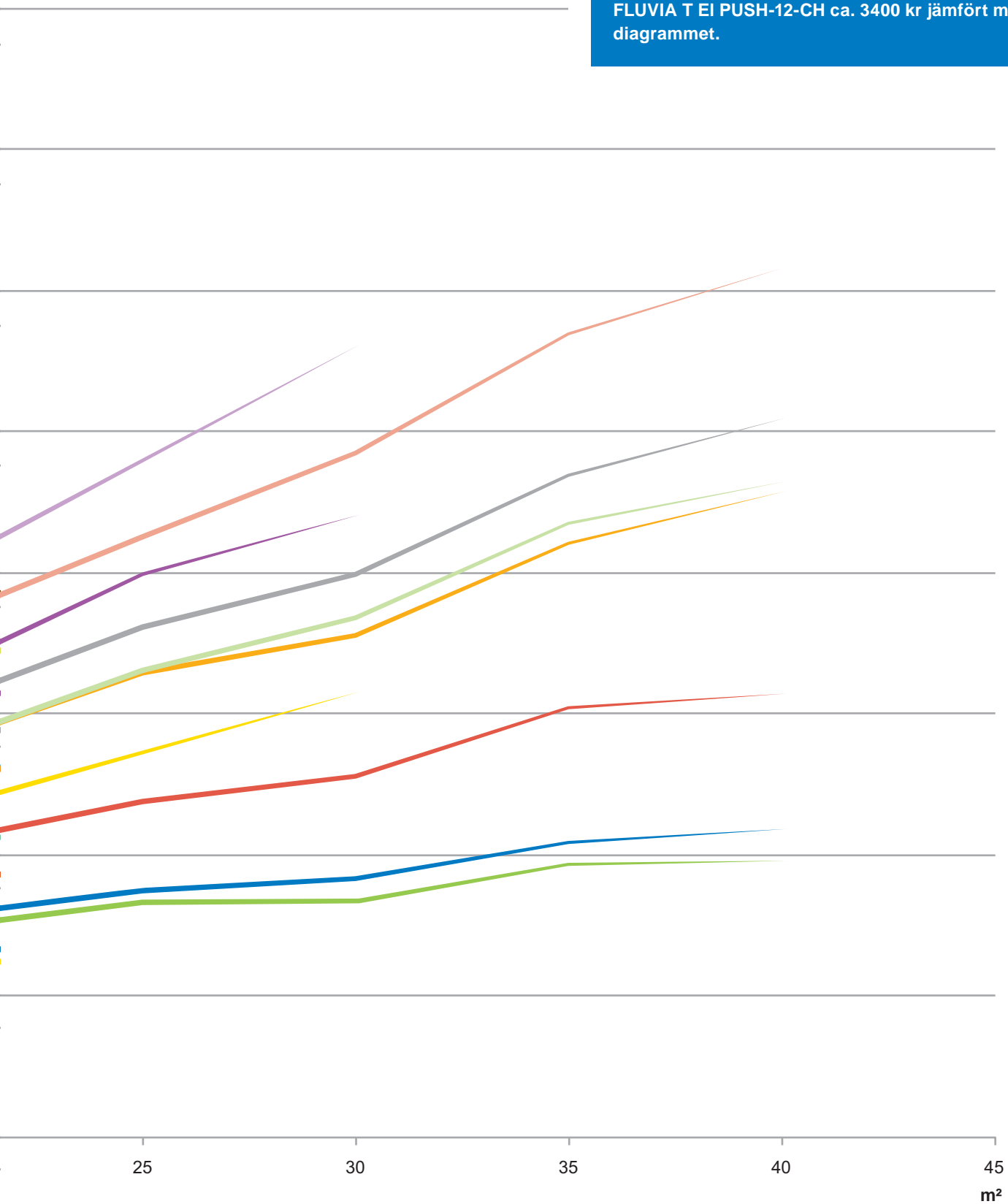

Prisguide - Större installationer i flera rum

För installationer över 100 m² kan följande priser användas för preliminär prisberäkning.

I priserna ingår rör, fördelare och förläggingsmaterial. Arbetskostnad och eventuell shuntgrupp, fördelarskåp och reglering tillkommer.

Förläggning i betong

Ca pris*

● Uponor Classic 20 - rör najat mot armering	140:-/m ²
● Uponor Fix 20 - rör i rörhållarskena	167:-/m ²
● Uponor Fix 12 - rör i rörhållarskena	315:-/m ²
● Uponor Minitec 9,9 - rör i fästelement	466:-/m ²

Förläggning i träbjälklag

Ca pris*

● Uponor HEP 20 - golvvärmeplåt i/på glespanel	290:-/m ²
● Uponor Capsula Isolerad 20 - golvvärmekassett	478:-/m ²
● Uponor Tignum 17 - golvvärmespånskiva	586:-/m ²

Flytande förläggning

Ca pris*

● Uponor Siccus 20 - 30 mm golvvärmeskiva	468:-/m ²
● Uponor Siccus 20 - 50 mm golvvärmeskiva	531:-/m ²
● Uponor Calma 20 - Stegljudsskiva	687:-/m ²
● Uponor Siccus 12 - 15 mm golvvärmeskiva	734:-/m ²

Beräkning av rumsreglering för installationer över 100m²

Med rumsenhet menas ett rum med endast en slinga installerad. För rum med fler slingor tillkommer kostnad för styrdon.

I reglerutrustningen **Uponor Smatrix Wave Plus** ingår manöverpanel, reglercentral, rumstermostat och styrdon.

Pris/rumsenhet

Rumsreglerutrustning

golvvärme 20 och 17 1 570:-

Rumsreglerutrustning

golvvärme 12 2 470:-

Rumsreglerutrustning

golvvärme 9,9 2 470:-

I reglerutrustningen **Uponor Smatrix Base** ingår reglercentral, rumstermostat och styrdon.

Pris/rumsenhet

Rumsreglerutrustning

golvvärme 20 och 17 840:-

Rumsreglerutrustning

golvvärme 12 1 255:-

Rumsreglerutrustning

golvvärme 9,9 1 255:-

Med rumsenhet menas ett rum med endast en slinga installerad. För rum med fler slingor tillkommer kostnad för styrdon.



Prisguide - Materialberäkning

OBS! Värdena nedan skall betraktas som kalkylvärden och är således inte exakta.

Uponor Golvvärme 20, c/c 300 mm

Uponor Comfort Pipe PLUS rör 20 vid betong	3,8 m/m ²
Uponor Comfort Pipe PLUS rör 20 vid trä/flyt	4,2 m/m ²
Uponor Classic Najtråd	2 st/m rör
Uponor Multi Golvvärmeplåt 20	2,5 st/m ²
Uponor Capsula Golvvärmekassett m. isol.	1,1 st/m ²
Uponor Fix Rörhållarskena 17-20	1,5 st/m ²
Uponor Siccus 20 Golvvärmeskiva	0,8 st/m ²

Uponor Golvvärme 17, c/c 200 mm

Uponor Comfort Pipe PLUS rör 17 vid spånskiva	6,0 m/m ²
Uponor Tignum 17 Spånskiva för installation utan vändskiva	1 st/m ²
Uponor Multi Golvvärmeplåt 17	3,8 st/m ²
Uponor Fix Rörhållarskena	1,5 st/m ²

Uponor Golvvärme 12, c/c 125 mm

Uponor Comfort Pipe rör 12 flyt/betong	8,2 m/m ²
Uponor Fix Rörhållarskena 12 utan hullingar	6 st/m ²
Uponor Siccus 12 Golvvärmeskiva (15 mm)	1,2 st/m ²

Uponor Golvvärme 9,9 c/c 100 mm

Uponor Minitec Comfort Pipe	10,8 m/m ²
Uponor Minitec Fästelement	6,2 m ² /frp

Maximal golvyta/rördimension

Rördimension	Max yta
20 mm	25 m ²
17 mm	15 m ²
12 mm	7 m ²
9,9 mm	5 m ²

Övrigt

Bockfixtur	2 st/slinga
Rumstermostat	1 st/rum
Styrdon	1 st/slinga

Max antal styrdon

- på samma termostat, Base (tråd)	14 st
- på samma termostat, Wave (radio)	14 st
- på samma basenhet, Wave (radio)	14 st

* RSK-nummer beroende på förpackningsstorlek (m/ring), dimension eller modell, se sortimentslistan

Shuntgrupper

Nedanstående tabeller är beräknade med max avgiven effekt på 50 W/m².

Uponor Fluvia T PUSH-12 TH-X	RSK nr 5363711	Pris 4 060:-
-------------------------------------	-----------------------	---------------------

Uponor Fluvia T PUSH-12 WL-X	RSK nr 5363713	Pris 5 340:-
-------------------------------------	-----------------------	---------------------

Uponor Fluvia T EIPush-12-CH-X	RSK nr 2987776	Pris 7 430:-
---------------------------------------	-----------------------	---------------------

Typ av golvvärmesystem	Max yta	Max slinglängd
Golvvärme 20	40 m ²	85 m
Golvvärme 17	35 m ²	80 m
Golvvärme 12	25 m ²	60 m
Golvvärme 9,9	20 m ²	50 m

Uponor Push 23-B-W	RSK nr 5363708	Pris 7 500:-
Uponor Push 23-A-AC	RSK nr 5363742	Pris 9 940:-

Typ av golvvärmesystem	Push 23-B-W max yta	Push 23-A-AC max yta	Max slinglängd
Golvvärme 20	175 m ²	175 m ²	120 m
Golvvärme 17	175 m ²	175 m ²	100 m
Golvvärme 12	175 m ²	175 m ²	70 m
Golvvärme 9,9	175 m ²	175 m ²	60 m

Uponor Push TPG-30-TH	RSK nr 5363683	Pris 11 600:-
Uponor Push PPG-30-A-W	RSK nr 5363741	Pris 16 500:-

Typ av golvvärmesystem	TPG 30/PPG 30 max yta	Max slinglängd
Golvvärme 20	700 m ²	120 m
Golvvärme 17	700 m ²	100 m
Golvvärme 12	700 m ²	70 m
Golvvärme 9,9	700 m ²	60 m

Matarledningar

Nedanstående tabell är beräknad med max avgiven effekt på 50 W/m² och matarledningslängd 20 m (tillopp och retur).

Rör	Max yta	RSK nr
Uponor Radi Pipe PN6 25 x 2,3 mm	100 m ²	2418021
Uponor Radi Pipe PN6 32 x 2,9 mm	200 m ²	2418022
Uponor Radi Pipe PN6 40 x 3,7 mm	400 m ²	2418023
Uponor Radi Pipe PN6 50 x 4,6 mm	600 m ²	2418024

Kopplingar	RSK nr
Uponor Wipex Koppling PN6 25 x 2,3 mm	2410664
Uponor Wipex Koppling PN6 32 x 2,9 mm	2410665
Uponor Wipex Koppling PN6 40 x 3,7 mm	2410666
Uponor Wipex Koppling PN6 50 x 4,6 mm	2410667

Alla priser är exklusive moms och arbetskostnad

Uponor Minitec 9,9

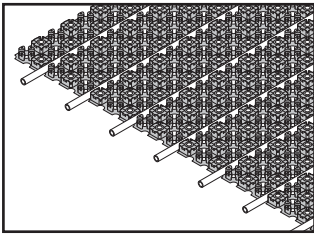

Tack vare att Minitec's självhäftande fästelement bara är en centimeter är systemet mycket lämpligt vid renoveringar. Fästelementet är självhäftande och fästs direkt mot plant underlag.

Uponor Minitec Comfort Pipe

rör 9,9 x 1,1 mm monteras med c/c 100 mm mellan rören och gjuts in i avjämningsmassa.



Fördelar

- Lågbyggande
- Perfekt vid renovering
- Flexibelt

Komponenter

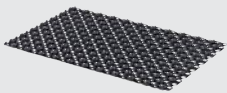

Fästelement

Sida 17



Rör

Sida 17

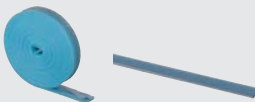

Övriga komponenter

Sida 17

Tillbehör

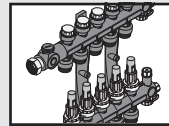

Fördelare

Sida 56

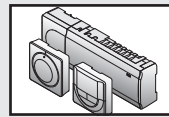

Reglering

Sida 96

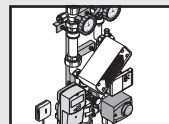

Shuntgrupper

Sida 75

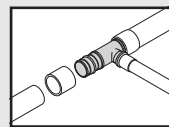

Kopplingar

Sida 67

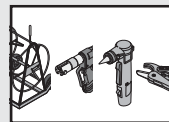

Verktyg

Sida 256

Minitec 9,9

Uponor Minitec Fästelement FRP

Folie speciellt framtagen för flytspackling av 9,9 och 12 mm rör. Förlimmad undersida för fäste mot plant underlag. Åtgång 1,2 st/m². Säljs endast i enheter om 6,2 m². Avstånd mellan rörhållare c/c 50 mm.

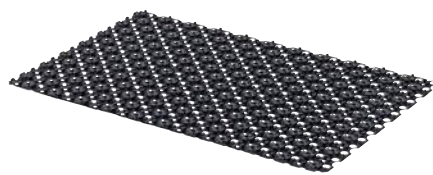

RSK nr	Uponor nr	l mm	b mm	h mm	A m ²
5363715	1083866	1120	720	12	0.77

Beskrivning	Förpackning 2	Förpackning 1	Enhet	SEK/enhet
Uponor Minitec Fästelement FRP 8pce. 6.2m ² 1100X700X12MM	16	1	set	990,00

Uponor Minitec Comfort Pipe

Dim 9,9 mm. Materialåtgång ca 10,8m/m² vid c/c 100 mm. PE-Xa rören är tillverkade enligt standarden EN ISO 15875 med dimensioner och toleranser enligt standarden. Tryckklass PN6, syrediffusionsspärrad. Levereras i ring.



RSK nr	Uponor nr	d mm	e mm	l m	V l/m	uPoints -
2419973	1063287	9.9	1.1	60	0,047	
2419974	1063288	9.9	1.1	120	0,047	300
2419975	1063289	9.9	1.1	240	0,047	600

Beskrivning	Förpackning 2	Förpackning 1	Enhet	SEK/enhet
Uponor Minitec Comfort Pipe 9,9x1,1 60m	840	60	m	19,20
Uponor Minitec Comfort Pipe 9,9x1,1 120m	1680	120	m	18,20
Uponor Minitec Comfort Pipe 9,9x1,1 240m	2640	240	m	17,10

Uponor Fix Bockfixtur

Bock fixtur för 9,9 mm rör.



RSK nr	Uponor nr	d mm	Radie mm
2434389	1020224	9.9	70

Beskrivning	Förpackning 2	Förpackning 1	Enhet	SEK/enhet
Uponor Fix Bockfixtur 9,9	500	50	st	8,00

Uponor Minitec Kantbandsisolering

För avgränsning av flytspackel mot väggar och fast inredning. Höjd 80 mm, bredd 8 mm. Säljs endast i enheter om 20m.

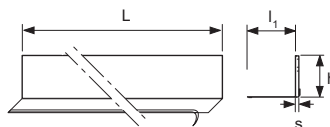

RSK nr	Uponor nr	e mm	l m	h mm
2434390	1005267	8	20	80

Beskrivning	Förpackning 1	Förpackning 1	Enhet	SEK/enhet
Uponor Minitec Kantbandsisolering 20m 80x8mm	200	20	m	8,50

Uponor Minitec Avgränsningslist

För avgränsning av flytspackel i t ex dörrhåll.

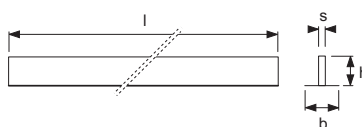

RSK nr	Uponor nr	e mm	l mm	b mm	h mm
2987744	1085981	10	1300	50	40

Beskrivning	Förpackning 1	Enhet	SEK/enhet
Uponor Minitec Avgränsningslist 1,3m 40x10mm	10	st	70,00

Uponor Tacker 17-20

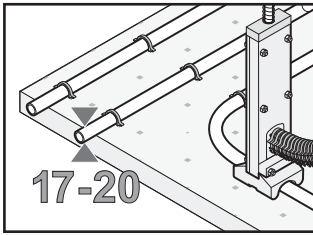



Rören fästes direkt mot isoleringen med hjälp av rörclips och rörclipsverktyg. Tacker passar för 17 och 20 mm rör.



Fördelar

- Smidigt och flexibelt monteringsätt av golvvärmerör på isolering
- Ergonomiskt utformat clipsverktyg

Komponenter

	Rörclips Sida 19
	Rör Sida 19
	Fixturer Sida 19

Tillbehör

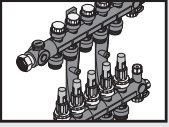
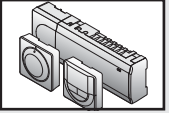
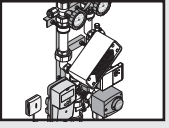
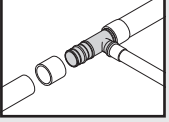
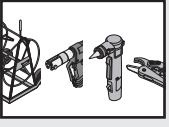
	Fördelare Sida 56
	Reglering Sida 96
	Shuntgrupper Sida 75
	Kopplingar Sida 67
	Verktyg Sida 256

Tacker 17-20

Uponor Tacker Rörclips

För fixering av Uponor Comfort Pipe PLUS 20 x 2,0 mm och 17 x 2,0 mm mot underliggande isolering. Kan också användas som förstärkning till Uponor Rörhållarskena 17-20. Monteras med Uponor Rörclipsverktyg.



RSK nr	Uponor nr	d mm
2418533	1002297	14-20

Beskrivning	Förpackning 1	Enhet	SEK/enhet
Uponor Tacker Rörclips 14-20mm h=55mm	300	st	1,70

Uponor Tacker Rörclipsverktyg

Verktyg för fastsättning av Uponor Rörclips 17/20 i isolering.



RSK nr	Uponor nr
2418534	1002295

Beskrivning	Förpackning 2	Förpackning 1	Enhet	SEK/enhet
Uponor Tacker Rörclipsverktyg 14-20mm l=700mm	31	1	st	2670,00

Uponor Comfort Pipe PLUS

Dim 20 mm. Materialåtgång ca 4 m/m² med c/c 300 mm. Levereras i ring.

Dim 17 mm. Materialåtgång ca 6 m/m² med c/c 200 mm. Levereras i ring.

PE-Xa rören är tillverkade enligt standarden EN ISO 15875 med dimensioner och toleranser enligt standarden. Tryckklass PN6, syrediffusionsspärrad.

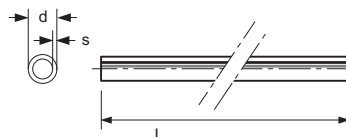

RSK nr	Uponor nr	d mm	e mm	l m	V l/m	uPoints
2418236	1009224	17	2.0	60	0,13	-
2418237	1034535	17	2.0	120	0,13	500
2418238	1009226	17	2.0	240	0,13	950
2418239	1009227	17	2.0	640	0,13	2400
2418240	1009229	20	2.0	60	0,2	-
2418241	1009228	20	2.0	120	0,2	600
2418242	1009230	20	2.0	240	0,2	1000
2418243	1009231	20	2.0	480	0,2	1850
2418244	1009232	20	2.0	1000	0,2	-

Beskrivning	Förpackning 2	Förpackning 1	Enhet	SEK/enhet
Uponor Comfort Pipe PLUS 17x2,0 60m	660	60	m	24,60
Uponor Comfort Pipe PLUS 17x2,0 120m	840	120	m	22,80
Uponor Comfort Pipe PLUS 17x2,0 240m	1200	240	m	21,30
Uponor Comfort Pipe PLUS 17x2,0 640m	1280	640	m	20,70
Uponor Comfort Pipe PLUS 20x2,0 60m	660	60	m	25,30
Uponor Comfort Pipe PLUS 20x2,0 120m	840	120	m	24,10
Uponor Comfort Pipe PLUS 20x2,0 240m	960	240	m	22,90
Uponor Comfort Pipe PLUS 20x2,0 480m	960	480	m	21,30
Uponor Comfort Pipe PLUS 20x2,0 1000m	1000	1000	m	21,10

Uponor Multi Bockfixtur plast

Bockfixtur som ger en snäv bockradie och omsluter röret som en hylsa. Används vid upp- och nedgång ur bjälklaget vid rörfördelaren eller då en snävare böj erfordras.



RSK nr	Uponor nr	d mm	Radie mm
2418474	1034554	16-20	75

Beskrivning	Förpackning 2	Förpackning 1	Enhet	SEK/enhet
Uponor Multi Bockfixtur plast 20	200	20	st	20,20

Uponor Fix 12

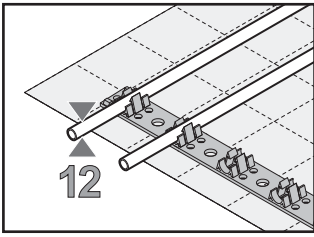

Rörhållarskena på befintligt golv används när låg bygghöjd eftersträvas. Rörhållarskenorna är tillverkade av polyeten som skruvas fast direkt i underlaget. Skenorna är 500 mm långa och kan monteras ihop med varandra. På

rörhållarskenan finns en rörhållare var 62,5 mm, där röret trycks fast med ett c/c-avstånd på 125 mm och gjuts sedan in i betong.



Fördelar

- Flexibelt
- Lågbyggande
- Perfekt vid renovering

Komponenter



Rörhållarskena

Sida 21



Rör

Sida 21



Fixturer

Sida 21

Tillbehör

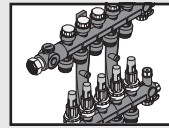

Fördelare

Sida 56

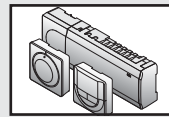

Reglering

Sida 96

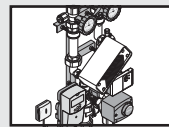

Shuntgrupper

Sida 75

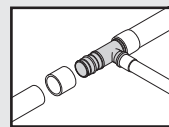

Kopplingar

Sida 67

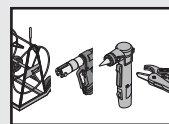

Verktyg

Sida 256

FIX 12

Uponor Fix Rörhållarskena utan hullingar

För Uponor Comfort Pipe 12 x 1,7 mm. Bygglängd 500 mm. c/c 62,5 mm mellan rörhållare. Snäpps ihop till önskad längd. Uponor Rörhållarskena 12 har slät undersida. Materialåtgång ca 6 st/m².



RSK nr	Uponor nr
2418587	1034367

Beskrivning	Förpackning 2	Förpackning 1	Enhet	SEK/enhet
Uponor Fix Rörhållarskena utan hullingar 12mm c/c62,5mm 0,5m	3200	100	st	11,10

Uponor Comfort Pipe

Dim 12 mm. Materialåtgång ca 8,2 m/m² vid c/c 125 mm. Levereras i ring. PE-Xa rören är tillverkade enligt standarden EN ISO 15875 med dimensioner och toleranser enligt standarden. Tryckklass PN6, syrediffusionsspärrad.



RSK nr	Uponor nr	uPoints
2417014	1063284	-
2417015	1063285	300
2417016	1063286	500

Beskrivning	Förpackning 2	Förpackning 1	Enhet	SEK/enhet
Uponor Comfort Pipe 12x1,7 60m	840	60	m	21,50
Uponor Comfort Pipe 12x1,7 120m	1320	120	m	20,40
Uponor Comfort Pipe 12x1,7 240m	2160	240	m	19,70

Uponor Multi Bockfixtur

Förzinkad stålplåt.



RSK nr	Uponor nr	d mm	Radie mm
2418424	1033974	12	27

Beskrivning	Förpackning 2	Förpackning 1	Enhet	SEK/enhet
Uponor Multi Bockfixtur 10-12	20000	10	st	13,00

Uponor Fix 17-20

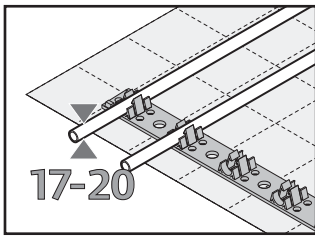

Rörhållarskenor monteras direkt på isolering eller på befintligt golv. Rörhållarskenorna är tillverkade av polyeten och finns i två olika utföranden, med eller utan hullingar. Skenorna är 600 mm långa och kan monteras

ihop med varandra. På rörhållarskenan finns hållare där röret trycks fast i med ett c/c-avstånd på 200 mm för 17 mm rör och 300 mm för 20 mm rör och gjuts sedan in i betong.



Fördelar

- Kostnadseffektivt
- Flexibelt
- Smidigt att installera

Komponenter



Rörhållarskena

Sida 23



Rör

Sida 23



Fixturer

Sida 23

Tillbehör

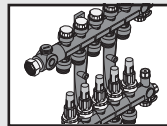

Fördelare

Sida 56

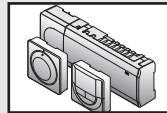

Reglering

Sida 96

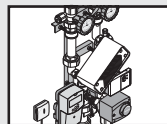

Shuntgrupper

Sida 75

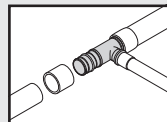

Kopplingar

Sida 67

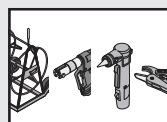

Verktyg

Sida 256

FIX 17-20

Uponor Fix Rörstift

För Uponor Comfort Pipe PLUS 20 x 2,0 mm. Då isoleringen är av lägre densitet underlättar detta stift montaget mot isoleringen. Kan även användas som extra förstärkning av Uponor Rörhållarskena 17-20.



RSK nr	Uponor nr
2418506	1034373

Beskrivning	Förpackning 1	Enhet	SEK/enhet
Uponor Fix Rörstift 20mm 100mm	250	st	3,70

Uponor Tacker Rörclips

För fixering av Uponor Comfort Pipe PLUS 20 x 2,0 mm och 17 x 2,0 mm mot underliggande isolering. Kan också användas som förstärkning till Uponor Rörhållarskena 17-20. Monteras med Uponor Rörclipsverktyg.



RSK nr	Uponor nr	d mm
2418533	1002297	14-20

Beskrivning	Förpackning 1	Enhet	SEK/enhet
Uponor Tacker Rörclips 14-20mm h=55mm	300	st	1,70

Uponor Fix Rörhållarskena utan hullingar

För Uponor Comfort Pipe PLUS 20 x 2,0 mm och 17 x 2,0 mm. Bygglängd 600 mm. c/c 100 mm mellan rörhållare. Snäpps ihop till önskad längd. Materialåtgång 1-2 st/m².



RSK nr	Uponor nr
2418540	1009135

Beskrivning	Förpackning 2	Förpackning 1	Enhet	SEK/enhet
Uponor Fix Rörhållarskena utan hullingar 17-20mm c/c100mm 0,6m	700	100	st	18,00

Uponor Fix Rörhållarskena med hullingar

För Uponor Comfort Pipe PLUS 20 x 2,0 mm och 17 x 2,0 mm. Bygglängd 600 mm. c/c 100 mm mellan rörhållare. Snäpps ihop till önskad längd. Materialåtgång 1-2 st/m².



RSK nr	Uponor nr
2418539	1034371

Beskrivning	Förpackning 2	Förpackning 1	Enhet	SEK/enhet
Uponor Fix Rörhållarskena med hullingar 17-20mm c/c100mm 0,6m	700	100	st	18,00

FIX 17-20

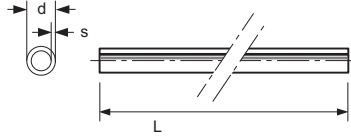







Uponor Comfort Pipe PLUS

Dim 20 mm. Materialåtgång ca 4 m/m² med c/c 300 mm.
Levereras i ring.

Dim 17 mm. Materialåtgång ca 6 m/m² med c/c 200 mm.
Levereras i ring.

PE-Xa rören är tillverkade enligt standarden EN ISO 15875 med dimensioner och toleranser enligt standarden. Tryckklass PN6, syrediffusionsspärrad.

RSK nr	Uponor nr	d mm	e mm	l m	V l/m	uPoints
2418236	1009224	17	2.0	60	0,13	-
 2418237	1034535	17	2.0	120	0,13	500
 2418238	1009226	17	2.0	240	0,13	950
 2418239	1009227	17	2.0	640	0,13	2400
2418240	1009229	20	2.0	60	0,2	
 2418241	1009228	20	2.0	120	0,2	600
 2418242	1009230	20	2.0	240	0,2	1000
 2418243	1009231	20	2.0	480	0,2	1850
2418244	1009232	20	2.0	1000,2		

Beskrivning	Förpackning 2	Förpackning 1	Enhet	SEK/enhet
Uponor Comfort Pipe PLUS 17x2,0 60m	660	60	m	24,60
Uponor Comfort Pipe PLUS 17x2,0 120m	840	120	m	22,80
Uponor Comfort Pipe PLUS 17x2,0 240m	1200	240	m	21,30
Uponor Comfort Pipe PLUS 17x2,0 640m	1280	640	m	20,70
Uponor Comfort Pipe PLUS 20x2,0 60m	660	60	m	25,30
Uponor Comfort Pipe PLUS 20x2,0 120m	840	120	m	24,10
Uponor Comfort Pipe PLUS 20x2,0 240m	960	240	m	22,90
Uponor Comfort Pipe PLUS 20x2,0 480m	960	480	m	21,30
Uponor Comfort Pipe PLUS 20x2,0 1000m	1000	1000	m	21,10



Uponor Multi Bockfixtur plast

Bockfixtur som ger en snäv bockradie och omsluter röret som en hylsa. Används vid upp- och nedgång ur bjälklaget vid rörfördelaren eller då en snävare böj erfordras.

RSK nr	Uponor nr	d mm	Radie mm
2418474	1034554	16-20	75

Beskrivning	Förpackning 2	Förpackning 1	Enhet	SEK/enhet
Uponor Multi Bockfixtur plast 20	200	20	st	20,20

Uponor

Uponor Ready 2 Install R2I Skåp

Skräddarsydda skåplösningar
för vatten och värme

- Tidsbesparande – levereras färdigmonterade
- Skräddarsytt – precis som du vill ha det
- Vattenskadesäkert – levereras täthetsprovade
- Bättre lönsamhet – mycket snabb installation
- Inga begränsningar – vatten-, värme- eller kombiskåp
- Just in time, JIT – i tid, på rätt plats



www.uponor.se/r2i

Uponor Classic 17-20

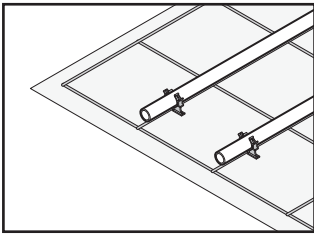

Najtråd används för att fästa rören mot armering och gjuts sedan in i betong.

Fördelar

- Kostnadseffektivt
- Flexibelt
- Anpassningsbart



Komponenter



Najtråd

Sida 27



Rör

Sida 27



Fixturer

Sida 27

Tillbehör

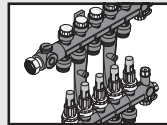

Fördelare

Sida 56

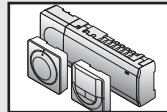

Reglering

Sida 96

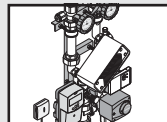

Shuntgrupper

Sida 75

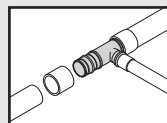

Kopplingar

Sida 67

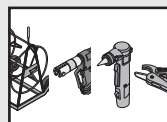

Verktyg

Sida 256

Classic 17-20

Uponor Classic Najtråd

För fastsättning av Uponor Comfort Pipe PLUS rör vid armering. Materialåtgång ca 2 st/m.



RSK nr	Uponor nr	l mm	b mm
2418467	1009222	150	1.25

Beskrivning	Förpackning 2	Förpackning 1	Enhet	SEK/enhet
Uponor Classic Najtråd 150x1,25mm 250pcs	250	1	frp	64,00

Uponor Comfort Pipe PLUS

Dim 20 mm. Materialåtgång ca 4 m/m² med c/c 300 mm. Levereras i ring.

Dim 17 mm. Materialåtgång ca 6 m/m² med c/c 200 mm. Levereras i ring.

PE-Xa rören är tillverkade enligt standarden EN ISO 15875 med dimensioner och toleranser enligt standarden. Tryckklass PN6, syrediffusionspärrad.

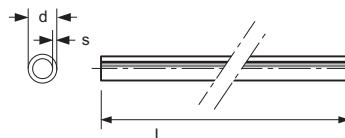

RSK nr	Uponor nr	d mm	e mm	l m	V l/m	uPoints -
2418236	1009224	17	2.0	60	0,13	
2418237	1034535	17	2.0	120	0,13	500
2418238	1009226	17	2.0	240	0,13	950
2418239	1009227	17	2.0	640	0,13	2400
2418240	1009229	20	2.0	60	0,2	
2418241	1009228	20	2.0	120	0,2	600
2418242	1009230	20	2.0	240	0,2	1000
2418243	1009231	20	2.0	480	0,2	1850
2418244	1009232	20	2.0	1000	0,2	

Beskrivning	Förpackning 2	Förpackning 1	Enhet	SEK/enhet
Uponor Comfort Pipe PLUS 17x2,0 60m	660	60	m	24,60
Uponor Comfort Pipe PLUS 17x2,0 120m	840	120	m	22,80
Uponor Comfort Pipe PLUS 17x2,0 240m	1200	240	m	21,30
Uponor Comfort Pipe PLUS 17x2,0 640m	1280	640	m	20,70
Uponor Comfort Pipe PLUS 20x2,0 60m	660	60	m	25,30
Uponor Comfort Pipe PLUS 20x2,0 120m	840	120	m	24,10
Uponor Comfort Pipe PLUS 20x2,0 240m	960	240	m	22,90
Uponor Comfort Pipe PLUS 20x2,0 480m	960	480	m	21,30
Uponor Comfort Pipe PLUS 20x2,0 1000m	1000	1000	m	21,10

Uponor Multi Bockfixtur plast

Bockfixtur som ger en snäv bockradie och omsluter röret som en hylsa. Används vid upp- och nedgång ur bjälklaget vid rörfördelaren eller då en snävare böj erfordras.



RSK nr	Uponor nr	d mm	Radie mm
2418474	1034554	16-20	75

Beskrivning	Förpackning 2	Förpackning 1	Enhet	SEK/enhet
Uponor Multi Bockfixtur plast 20	200	20	st	20,20

Uponor Capsula 20

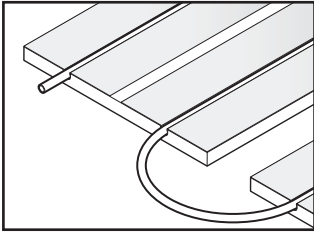

Uponor Golvvärmekassett med isolering installeras i träbjälklaget på en bärläkt mellan bjälkarna. Kassetten är anpassad för ett c/c-avstånd mellan bjälkarna på 600 mm och består av en fuktsäker spånskiva med

isolering och förlimmade golvvärmeplåtar. Golvvärmekassetten används tillsammans med 20 mm rör.



Fördelar

- Snabb installation
- Lågbyggande
- Flexibel

Komponenter

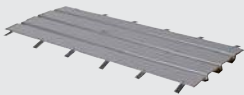

Kassetter

Sida 29



Rör

Sida 30



Övriga komponenter

Sida 29

Tillbehör

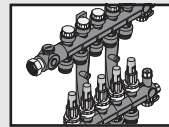

Fördelare

Sida 56

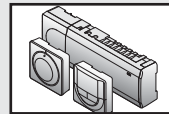

Reglering

Sida 96

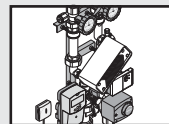

Shuntgrupper

Sida 75

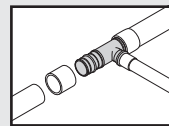

Kopplingar

Sida 67

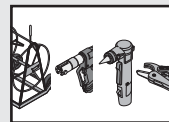

Verktyg

Sida 256

Capsula 20

Uponor Capsula Golvvärmekassett m. isol.

Självbärande kassett med isolering och värmefördelningsplåtar. Spår för Uponor Comfort Pipe PLUS rör 20x2,0 mm. För träbjälklag med c/c-avstånd 600 mm. Materialåtgång 1,1 st/m².



RSK nr	Uponor nr	l mm	b mm	h mm
2418668	1034362	1155	545	35

Beskrivning	Förpackning 1	Enhet	SEK/enhet
Uponor Capsula Golvvärmekassett m. isol. 20mm 1155x545x35mm	60	st	309,00

Uponor Capsula Golvvärmekassett

Självbärande av aluminiumplåt 0,6 mm. Spår för Uponor Comfort Pipe PLUS 20 x 2,0 mm. För träbjälklag med c/c 600 mm. Knäckanvisning med 380 resp 770 mm delning. Materialåtgång ca 1,1 st/m².



RSK nr	Uponor nr	l mm	b mm	h mm
2418583	1034361	1150	535	30

Beskrivning	Förpackning 2	Förpackning 1	Enhet	SEK/enhet
Uponor Capsula Golvvärmekassett 20mm 1150x530x30mm	40	10	st	318,00

Uponor Capsula Montagemall

Mall för att på ett enkelt sätt skapa distans för regeluppsättning till Uponor Golvvärmekassett med isolering



RSK nr	Uponor nr	b mm	h mm
2418669	1034364	70	35

Beskrivning	Förpackning 1	Enhet	SEK/enhet
Uponor Capsula Montagemall 35x70mm	1	st	141,00

Capsula 20

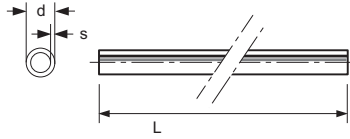

Uponor Comfort Pipe PLUS

Dim 20 mm. Materialåtgång ca 4 m/m² med c/c 300 mm. Levereras i ring.

PE-Xa rören är tillverkade enligt standarden EN ISO 15875 med dimensioner och toleranser enligt standarden. Tryckklass PN6, syrediffusionsspärrad.

RSK nr	Uponor nr	d mm	e mm	l m	V l/m	uPoints -
2418240	1009229	20	2.0	60	0,2	
2418241	1009228	20	2.0	120	0,2	600
2418242	1009230	20	2.0	240	0,2	1000
2418243	1009231	20	2.0	480	0,2	1850
2418244	1009232	20	2.0	1000	0,2	

Beskrivning	Förpackning 2	Förpackning 1	Enhet	SEK/enhet
Uponor Comfort Pipe PLUS 20x2.0 60m	660	60	m	25,30
Uponor Comfort Pipe PLUS 20x2.0 120m	840	120	m	24,10
Uponor Comfort Pipe PLUS 20x2.0 240m	960	240	m	22,90
Uponor Comfort Pipe PLUS 20x2.0 480m	960	480	m	21,30
Uponor Comfort Pipe PLUS 20x2.0 1000m		1000	m	21,10



Uponor Multi Bockfixtur plast

Bockfixtur som ger en snäv bockradie och omsluter röret som en hylsa. Används vid upp- och nedgång ur bjälklaget vid rörfördelaren eller då en snävare böj erfordras.

RSK nr	Uponor nr	d mm	Radie mm
2418474	1034554	16-20	75

Beskrivning	Förpackning 2	Förpackning 1	Enhet	SEK/enhet
Uponor Multi Bockfixtur plast 20	200	20	st	20,20

Uponor HEP 20

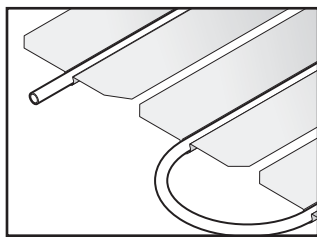

Uponor Golvvärmeplåt 20 kan tillsammans med glespanel läggas mellan träbjälkarna för att undvika bygghöjd. Det går också bra att lägga glespanelen tvärs bjälkarna, t ex om de befintliga bjälkarna inte har

ett standardavstånd på c/c 600 mm mellan bjälkarna.



Fördelar

- Flexibelt
- Lågbyggande
- Anpassningsbart

Komponenter



Plåtar

Sida 32



Rör

Sida 32



Fixturer

Sida 32

Tillbehör

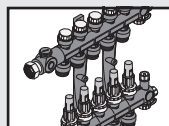

Fördelare

Sida 56

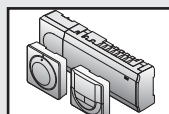

Reglering

Sida 96

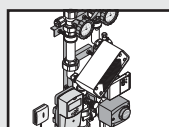

Shuntgrupper

Sida 75

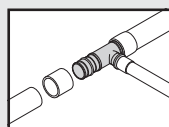

Kopplingar

Sida 67

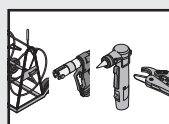

Verktyg

Sida 256

HEP 20

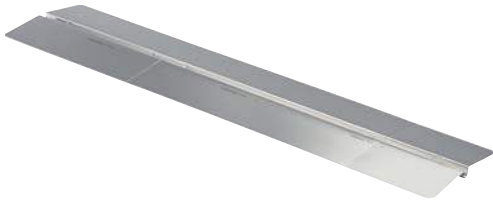

RSK nr	Uponor nr	l mm	b mm
2418571	1009132	1150	280

Uponor Multi Golvvärmeplåt

Aluminium 0,55 mm. Spår för Uponor Comfort Pipe PLUS 20 x 2,0 mm. Två knäckanvisningar med 190, 390 och 570 mm delning. Materialåtgång ca 2,5 st/m².

Beskrivning	Förpackning 2	Förpackning 1	Enhet	SEK/enhet
Uponor Multi Golvvärmeplåt 20mm 1150x280x0,55mm AL	280	40	st	61,00

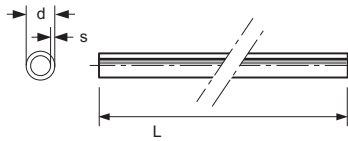

Uponor Comfort Pipe PLUS

Dim 20 mm. Materialåtgång ca 4 m/m² med c/c 300 mm. Levereras i ring.

PE-Xa rören är tillverkade enligt standarden EN ISO 15875 med dimensioner och toleranser enligt standarden. Tryckklass PN6, syrediffusionsspärrad.

RSK nr	Uponor nr	d mm	e mm	l m	V l/m	uPoints -
2418240	1009229	20	2.0	60	0,2	
2418241	1009228	20	2.0	120	0,2	600
2418242	1009230	20	2.0	240	0,2	1000
2418243	1009231	20	2.0	480	0,2	1850
2418244	1009232	20	2.0	1000	0,2	

Beskrivning	Förpackning 2	Förpackning 1	Enhet	SEK/enhet
Uponor Comfort Pipe PLUS 20x2,0 60m	660	60	m	25,30
Uponor Comfort Pipe PLUS 20x2,0 120m	840	120	m	24,10
Uponor Comfort Pipe PLUS 20x2,0 240m	960	240	m	22,90
Uponor Comfort Pipe PLUS 20x2,0 480m	960	480	m	21,30
Uponor Comfort Pipe PLUS 20x2,0 1000m		1000	m	21,10



Uponor Multi Bockfixtur plast

Bockfixtur som ger en snäv bockradie och omsluter röret som en hylsa. Används vid upp- och nedgång ur bjälklaget vid rörfördelaren eller då en snävare böj erfordras.

RSK nr	Uponor nr	d mm	Radie mm
2418474	1034554	16-20	75

Beskrivning	Förpackning 2	Förpackning 1	Enhet	SEK/enhet
Uponor Multi Bockfixtur plast 20	200	20	st	20,20

Uponor Tignum 17

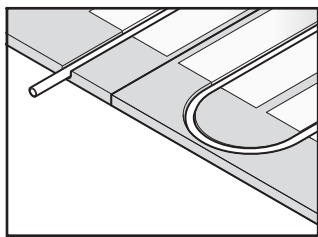

Uponor Golvvärmespånskiva är en spårad 22 mm golvspånskiva. Skivan är försedd med spont runt om vilket medger att skivorna får skarvas mellan bjälkar. Skivan är bärande och läggs direkt på golvbjälklaget.

Spåren för rörvändningarna görs enkelt med Uponors fräsmaskin. I spånskivans spår läggs värmeplåtar, där sedan 17 mm rör monteras.



Fördelar

- Flexibelt
- Lågbyggande
- Perfekt vid renovering
- Självbärande

Komponenter

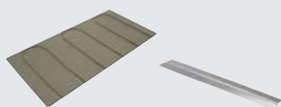

Skivor och plåtar

Sida 34



Rör

Sida 34



Övriga komponenter

Sida 34

Tillbehör

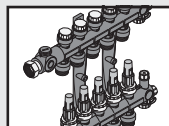

Fördelare

Sida 56

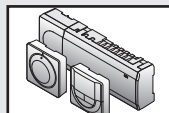

Reglering

Sida 96

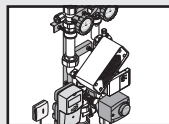

Shuntgrupper

Sida 75

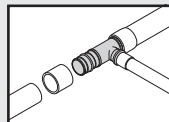

Kopplingar

Sida 67

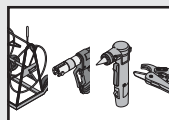

Verktyg

Sida 256

Tignum 17



RSK nr	Uponor nr	l mm	b mm	h mm
2434673	1067745	1800	600	22

Uponor Tignum 17 Spånskiva

Med spont på fyra sidor och spår för Uponor Comfort Pipe PLUS 17 x 2,0, c/c 200 mm. Används tillsammans med Uponor Golvvärmeplåt 17. Materialåtgång 0,92 st/m². Åtgång golvvärmeplåt 3,6 st/m².

Beskrivning	Förpackning 1	Enhet	SEK/enhet
Uponor Tignum 17 Spånskiva 1800x600x22mm	36	st	256,00



RSK nr	Uponor nr	l mm	b mm	h mm
2434675	1078334	1220	595	22

Uponor Tignum 17 Vändskiva

Skiva med vändspår för Uponor Comfort Pipe PLUS 17 x 2,0 mm, c/c 200 mm.

Beskrivning	Förpackning 1	Enhet	SEK/enhet
Uponor Tignum 17 Vändskiva 1220x595x22mm	36	st	305,00



RSK nr	Uponor nr	l mm	b mm
2434674	1067744	1152	185

Uponor Multi Golvvärmeplåt Extra

Aluminium 0,45 mm. Spår för Uponor Comfort Pipe PLUS 17 x 2,0 mm. Fem knäckanvisningar med 192 mm delning. Materialåtgång 3,6/m².

Beskrivning	Förpackning 2	Förpackning 1	Enhet	SEK/enhet
Uponor Multi Golvvärmeplåt Extra 17mm 1152x185x0,45mm	480	60	st	45,40

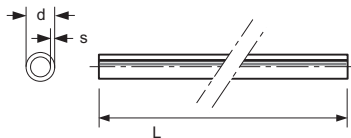

Uponor Comfort Pipe PLUS

Dim 17 mm. Materialåtgång ca 6 m/m² med c/c 200 mm. Levereras i ring.

PE-Xa rören är tillverkade enligt standarden EN ISO 15875 med dimensioner och toleranser enligt standarden. Tryckklass PN6, syrediffusionsspärrad.

RSK nr	Uponor nr	d mm	e mm	l m	V l/m	uPoints
2418236	1009224	17	2.0	60	0,13	-
2418237	1034535	17	2.0	120	0,13	500
2418238	1009226	17	2.0	240	0,13	950
2418239	1009227	17	2.0	640	0,13	2400

Beskrivning	Förpackning 2	Förpackning 1	Enhet	SEK/enhet
Uponor Comfort Pipe PLUS 17x2,0 60m	660	60	m	24,60
Uponor Comfort Pipe PLUS 17x2,0 120m	840	120	m	22,80
Uponor Comfort Pipe PLUS 17x2,0 240m	1200	240	m	21,30
Uponor Comfort Pipe PLUS 17x2,0 640m	1280	640	m	20,70

Tignum 17

Uponor Multi Bockfixtur plast

Bockfixtur som ger en snäv bockradie och omsluter röret som en hylsa. Används vid upp- och nedgång ur bjälklaget vid rörfördelaren eller då en snävare böj erfordras.



RSK nr	Uponor nr	d mm	Radie mm
2418474	1034554	16-20	75

Beskrivning	Förpackning 2	Förpackning 1	Enhet	SEK/enhet
Uponor Multi Bockfixtur plast 20	200	20	st	20,20

Uponor Tignum 17 Fräsmaskin

Fräsmaskin för fräsning av vändspår i golvvärmespånskiva. 230 V, 50 Hz, 900 W.



RSK nr	Uponor nr
5363638	1034354

Beskrivning	Förpackning 1	Enhet	SEK/enhet
Uponor Tignum 17 Fräsmaskin 900 W 230V c/c200mm	1	st	8590,00

Uponor Tignum 17 Fräsmaskinsstativ

Stativ för montage av fräsmaskin för fräsning av vändspår. Monterings detaljer för DeWalt DW 626 medföljer. Möjlighet att även använda andra fräsmaskiner finns men till dessa medföljer inga monteringsdetaljer. Frässtål ingår.



RSK nr	Uponor nr
5363641	1036659

Beskrivning	Förpackning 2	Förpackning 1	Enhet	SEK/enhet
Uponor Tignum 17 Fräsmaskinsstativ 1075x270mm	6	1	st	2880,00

Uponor SPI Tignum 17 Fråshuvud

Reservfrässtål för Uponor Fräsmaskin. 20 mm med axel 8 mm.



RSK nr	Uponor nr
5363639	1034355

Beskrivning	Förpackning 1	Enhet	SEK/enhet
Uponor SPI Tignum 17 Fråshuvud 20x8mm l=54mm	1	st	530,00

Uponor Siccus 12

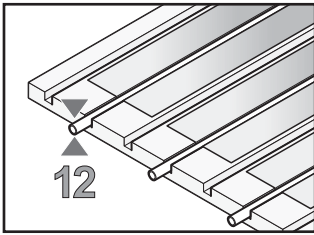

Golvvärmeskivor installeras på bärande plant golv när man inte vill göra ingrepp i bjälklaget. Skivorna är tillverkade i polystyren och är 15 mm tjocka. Skivan har förlimmade golvvärmepåsar för 12 mm rör och används

när minimal bygghöjd eftersträvas.



Fördelar

- Flexibelt
- Lågbyggande
- Perfekt vid renovering

Komponenter

	Skivor och plåtar Sida 37
	Rör Sida 37
	Fixturer Sida 37

Tillbehör

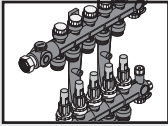
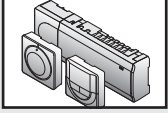
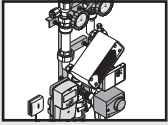
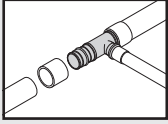
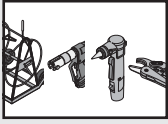
	Fördelare Sida 56
	Reglering Sida 96
	Shuntgrupper Sida 75
	Kopplingar Sida 67
	Verktyg Sida 256

Siccus 12

Uponor Siccus 12 Golvvärmeskiva

Polystyren. Spår för Uponor Comfort Pipe 12 x 1,7 mm. Levereras med förlimmade golvvärmeplåtar. Knäckanvisning för att frilägga vändöglor. Materialåtgång ca 1,2 st/m². Tryckhållfasthet >150 kPa vid korttidslast och >50 kPa med 3% deformation vid långtidslast.

RSK nr	Uponor nr	l mm	b mm	h mm
2418554	1034338	1200	750	15



Beskrivning	Förpackning 2	Förpackning 1	Enhet	SEK/enhet
Uponor Siccus 12 Golvvärmeskiva 12mm 1200x750x15mm c/c125mm PS AL	50	10	st	386,00

Uponor Siccus 12 Golvvärmematarskiva

Av polystyren för materledningar vid installation med Uponor Golvvärmeskiva 12. Tryckhållfasthet >150 kPa vid korttidslast och >50 kPa med 3% deformation vid långtidslast. Materialåtgång 1,2 st/m².

RSK nr	Uponor nr	l mm	b mm	h mm
2418555	1034340	1200	250	15



Beskrivning	Förpackning 1	Enhet	SEK/enhet
Uponor Siccus 12 Golvvärmematarskiva 12mm 1200x250x15mm c/c40mm PS	10	st	42,60

Uponor Siccus 12 Golvvärmeplåt

Aluminium 0,3 mm. Spår för Uponor Comfort Pipe 12 x 1,7 mm. Knäckanvisning med 200 och 980 mm delning. Avsedd att användas på Uponor Golvvärmematarskiva 12. Materialåtgång 7 st/m².

RSK nr	Uponor nr	l mm	b mm	h mm
2418586	1034358	1180	110	0.3



Beskrivning	Förpackning 2	Förpackning 1	Enhet	SEK/enhet
Uponor Siccus 12 Golvvärmeplåt 12mm 1180x110x0,3mm AL	450	30	st	27,00

Uponor Comfort Pipe

Dim 12 mm. Materialåtgång ca 8,2 m/m² vid c/c 125 mm. Levereras i ring. PE-Xa rören är tillverkade enligt standarden EN ISO 15875 med dimensioner och toleranser enligt standarden. Tryckklass PN6, syrediffusionsspärrad.

RSK nr	Uponor nr	d mm	e mm	uPoints
2417014	1063284	12	1,7	-
2417015	1063285	12	1,7	300
2417016	1063286	12	1,7	500



Beskrivning	Förpackning 2	Förpackning 1	Enhet	SEK/enhet
Uponor Comfort Pipe 12x1,7 60m	840	60	m	21,50
Uponor Comfort Pipe 12x1,7 120m	1320	120	m	20,40
Uponor Comfort Pipe 12x1,7 240m	2160	240	m	19,70

Uponor Multi Bockfixtur

Förzinkad stålplåt.

RSK nr	Uponor nr	d mm	Radie mm
2418424	1033974	12	27



Beskrivning	Förpackning 1	Enhet	SEK/enhet
Uponor Multi Bockfixtur 10-12	10	st	13,00

Uponor Siccus 20

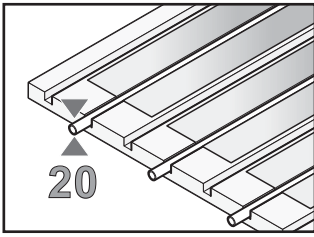

Golvvärmeskor installerar på bärande plant golv när man inte vill göra ingrepp i bjälklaget. Skivorna är tillverkade i polystyren och finns i tjocklekarna 30 och 50 mm. Skivorna monteras med 20 mm rör och separata

golvvärmeplåtar som läggs i skivorna innan rören monteras.



Fördelar

- Snabb installation
- Perfekt vid renovering
- Isolerande

Komponenter



Skivor och plåtar

Sida 39



Rör

Sida 39

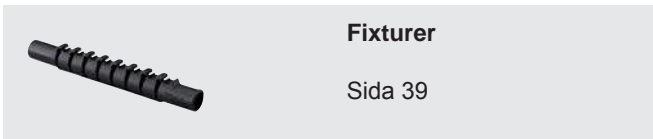

Fixturer

Sida 39

Tillbehör

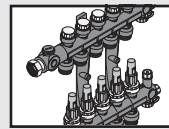

Fördelare

Sida 56

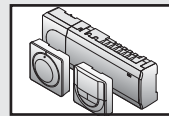

Reglering

Sida 96

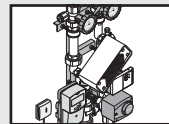

Shuntgrupper

Sida 75

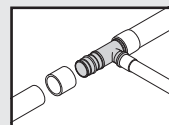

Kopplingar

Sida 67

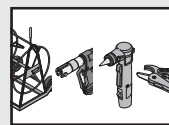

Verktyg

Sida 256

Siccus 20

Uponor Siccus 20 Golvvärmskiva

Skiva av polystyren. Spår för Uponor Comfort Pipe PLUS 20x2,0 mm. Tryckhållfasthet >150 kPa vid korttidslast och >50 kPa med 3% deformation vid långtidslast. Materialåtgång 1,2 st/m².



RSK nr	Uponor nr	l mm	b mm	h mm
2419500	1034347	1200	790	30
2419501	1034352	1200	790	50

Beskrivning	Förpackning 2	Förpackning 1	Enhet	SEK/enhet
Uponor Siccus 20 Golvvärmskiva EPS 20mm 1200x790x30mm	25	5	st	152,00
Uponor Siccus 20 Golvvärmskiva EPS 20mm 1200x790x50mm	15	3	st	207,00

Uponor Multi Golvvärmeplåt

Aluminium 0,55 mm. Spår för Uponor Comfort Pipe PLUS 20 x 2,0 mm. Två knäckanvisningar med 190, 390 och 570 mm delning. Materialåtgång ca 2,5 st/m².



RSK nr	Uponor nr	l mm	b mm
2418571	1009132	1150	280

Beskrivning	Förpackning 2	Förpackning 1	Enhet	SEK/enhet
Uponor Multi Golvvärmeplåt 20mm 1150x280x0,55mm AL	280	40	st	61,00

Uponor Comfort Pipe PLUS

Dim 20 mm. Materialåtgång ca 4 m/m² med c/c 300 mm. Levereras i ring.

PE-Xa rören är tillverkade enligt standarden EN ISO 15875 med dimensioner och toleranser enligt standarden. Tryckklass PN6, syrediffusionsspärrad.

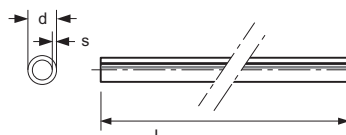

RSK nr	Uponor nr	d mm	e mm	l m	V l/m	uPoints -
2418240	1009229	20	2.0	60	0,2	
2418241	1009228	20	2.0	120	0,2	600
2418242	1009230	20	2.0	240	0,2	1000
2418243	1009231	20	2.0	480	0,2	1850
2418244	1009232	20	2.0	1000	0,2	

Beskrivning	Förpackning 2	Förpackning 1	Enhet	SEK/enhet
Uponor Comfort Pipe PLUS 20x2,0 60m	660	60	m	25,30
Uponor Comfort Pipe PLUS 20x2,0 120m	840	120	m	24,10
Uponor Comfort Pipe PLUS 20x2,0 240m	960	240	m	22,90
Uponor Comfort Pipe PLUS 20x2,0 480m	960	480	m	21,30
Uponor Comfort Pipe PLUS 20x2,0 1000m		1000	m	21,10

Uponor Multi Bockfixtur plast

Bockfixtur som ger en snäv bockradie och omsluter röret som en hylsa. Används vid upp- och nedgång ur bjälklaget vid rörfördelaren eller då en snävare böj erfordras.



RSK nr	Uponor nr	d mm	Radie mm
2418474	1034554	16-20	75

Beskrivning	Förpackning 2	Förpackning 1	Enhet	SEK/enhet
Uponor Multi Bockfixtur plast 20	200	20	st	20,20

Uponor Calma 20

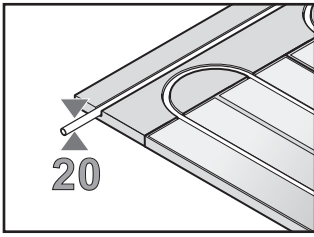

Uponor Calma 20 stegljuds-isolerande golvvärme är ett golvvärmesystem som ger extra ljudisolering. Skivorna är 36 mm tjocka och används tillsammans med golvvärmeplåtar. I skivorna monteras 20 mm rör. Monteras på

befintligt bärande golv.



Fördelar

- Ljuddämpande
- Snabb installation
- Bättre komfort

Komponenter

	Skivor och plåtar Sida 41
	Rör Sida 42
	Fixturer Sida 42

Tillbehör

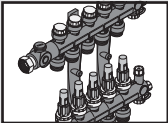
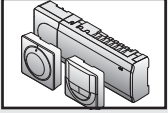
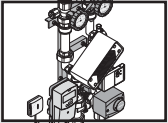
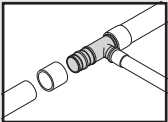
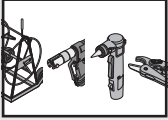
	Fördelare Sida 56
	Reglering Sida 96
	Shuntgrupper Sida 75
	Kopplingar Sida 67
	Verktyg Sida 256

Calma 20

Uponor Calma 20 Stegljudsskiva

Spår för Uponor Comfort Pipe PLUS 20 x 2,0 mm, c/c 300 mm. Materialåtgång ca 1,08 st/m².



RSK nr	Uponor nr	l mm	b mm	h mm	c/c mm
2418677	1034344	1800	600	36	300

Beskrivning	Förpackning 1	Enhet	SEK/enhet
Uponor Calma 20 Stegljudsskiva 20mm 1800x600x36mm	30	st	370,00

Uponor Calma 20 Stegljudsmatarskiva

Spår för Uponor Comfort Pipe PLUS 20 x 2,0 mm, c/c 100 mm. Materialåtgång ca 1,08 st/m².



RSK nr	Uponor nr	l mm	b mm	h mm	c/c mm
2418678	1034345	1800	600	36	100

Beskrivning	Förpackning 1	Enhet	SEK/enhet
Uponor Calma 20 Stegljudsmatarskiva 20mm 1800x600x36mm	30	st	395,00

Uponor Calma 20 Stegljudsvändskiva

Spår för Uponor Comfort Pipe PLUS 20 x 2,0 mm, c/c 300 mm. Materialåtgång ca 0,54 st/m².



RSK nr	Uponor nr	l mm	b mm	h mm
2418679	1034346	1800	300	36

Beskrivning	Förpackning 1	Enhet	SEK/enhet
Uponor Calma 20 Stegljudsvändskiva 20mm 1800x300x36mm	60	st	326,00

Uponor Multi Golvvärmeplåt

Aluminium 0,55 mm. Spår för Uponor Comfort Pipe PLUS 20 x 2,0 mm. Två knäckanvisningar med 190, 390 och 570 mm delning. Materialåtgång ca 2,5 st/m².



RSK nr	Uponor nr	l mm	b mm
2418571	1009132	1150	280

Beskrivning	Förpackning 2	Förpackning 1	Enhet	SEK/enhet
Uponor Multi Golvvärmeplåt 20mm 1150x280x0,55mm AL	280	40	st	61,00

Calma 20

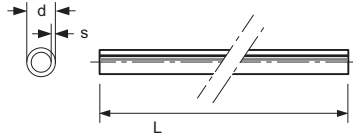

Uponor Comfort Pipe PLUS

Dim 20 mm. Materialåtgång ca 4 m/m² med c/c 300 mm. Levereras i ring.

PE-Xa rören är tillverkade enligt standarden EN ISO 15875 med dimensioner och toleranser enligt standarden. Tryckklass PN6, syrediffusionsspärrad.

RSK nr	Uponor nr	d mm	e mm	l m	V l/m	uPoints
2418240	1009229	20	2.0	60	0,2	-
2418241	1009228	20	2.0	120	0,2	600
2418242	1009230	20	2.0	240	0,2	1000
2418243	1009231	20	2.0	480	0,2	1850
2418244	1009232	20	2.0	1000	0,2	

Beskrivning	Förpackning 2	Förpackning 1	Enhet	SEK/enhet
Uponor Comfort Pipe PLUS 20x2.0 60m	660	60	m	25,30
Uponor Comfort Pipe PLUS 20x2.0 120m	840	120	m	24,10
Uponor Comfort Pipe PLUS 20x2.0 240m	960	240	m	22,90
Uponor Comfort Pipe PLUS 20x2.0 480m	960	480	m	21,30
Uponor Comfort Pipe PLUS 20x2.0 1000m		1000	m	21,10



Uponor Multi Bockfixtur plast

Bockfixtur som ger en snäv bockradie och omsluter röret som en hylsa. Används vid upp- och nedgång ur bjälklaget vid rörfördelaren eller då en snävare böj erfordras.

RSK nr	Uponor nr	d mm	Radie mm
2418474	1034554	16-20	75

Beskrivning	Förpackning 2	Förpackning 1	Enhet	SEK/enhet
Uponor Multi Bockfixtur plast 20	200	20	st	20,20

Uponor Magna

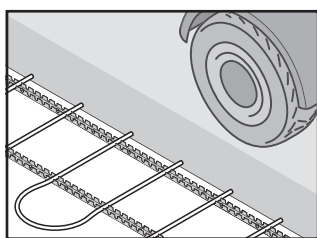

Uponor Magna är ett golvvärmesystem för installation i betong för industriellt bruk. Vanligtvis används systemet för större ytor i industrilokaler, lager, kylrum och liknande. Systemet består av 25 mm rör och industrifördelare med

kopplingar och tillbehör.



Fördelar

- Optimal användning av utrymme
- Inga underhållskostnader
- Lång livslängd och beprövad teknik
- Kan användas till både värme och kyla

Komponenter



Fästmaterial
Sida 44



Rör
Sida 44



Fördelare
Sida 45

Tillbehör

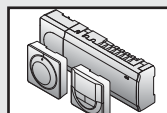

Reglering

Sida 96

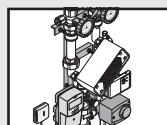

Shuntgrupper

Sida 75

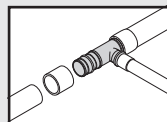

Kopplingar

Sida 67

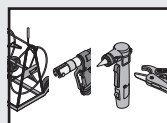

Verktyg

Sida 256

Magna

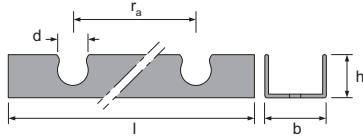

RSK nr	Uponor nr	d mm	l mm	b mm	h mm	c/c mm
2419991	1005290	25	3000	50	34	50

Uponor Magna Rörhållarskena

För fastsättning av Uponor industrigolvvärmror 25 mm eller Meltaway rör 25 mm. Säljs endast i enheter om 3 m.

Beskrivning	Förpackning 2	Förpackning 1	Enhet	SEK/enhet
Uponor Magna Rörhållarskena 25mm c/c50mm 3m	1320	30	m	41,60

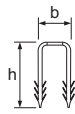

RSK nr	Uponor nr	b mm	h mm
2420447	1005291	36	50

Uponor Magna Rörclips

För fastsättning av Uponor Magna Rörhållarskena mot isolering.

Beskrivning	Förpackning 2	Förpackning 1	Enhet	SEK/enhet
Uponor Magna Rörclips 25mm 50mm	5000	500	st	1,80



RSK nr	Uponor nr	l mm	b mm
2418467	1009222	150	1.25

Uponor Classic Najtråd

För fastsättning av Uponor Comfort Pipe PLUS rör vid armering. Materialåtgång ca 2 st/m.

Beskrivning	Förpackning 2	Förpackning 1	Enhet	SEK/enhet
Uponor Classic Najtråd 150x1,25mm 250pcs	250	1	frp	64,00



RSK nr	Uponor nr	d mm	e mm	p bar	l m	uPoints
2419795	1062889	25	2.3	6	300	1200
2419900	1063907	25	2.3	6	640	2400

Uponor Comfort Pipe PLUS

För industrigolvvärme. Dim 25 mm. Materialåtgång ca 2,9 m/m² vid c/c 400mm, 2,4 m/m² vid c/c 500mm och 2,1 m/m² vid c/c 600mm. Levereras i ring. PE-Xa rören är tillverkade enligt standarden EN ISO 15875 med dimensioner och toleranser enligt standarden. Tryckklass PN6, syrediffusionsspärrad.

Beskrivning	Förpackning 2	Förpackning 1	Enhet	SEK/enhet
Uponor Comfort Pipe PLUS 25x2,3 300m	600	300	m	41,60
Uponor Comfort Pipe PLUS 25x2,3 640m		640	m	38,50



RSK nr	Uponor nr	d mm	Radie mm
2418514	1034555	21-25	120

Uponor Multi Bockfixtur plast

Bockfixtur som ger en snäv bockradie och omsluter röret som en hylsa. Används t ex vid upp- och nedgång ur bjälklaget vid rörfördelaren eller då en snävare böj erfordras.

Beskrivning	Förpackning 2	Förpackning 1	Enhet	SEK/enhet
Uponor Multi Bockfixtur plast 21-25	100	20	st	53,00

Magna

Uponor Magna Grundsats

För montering av Uponor Magna fördelarmoduler. Innehållande fästdon, ändstycken, anslutningar 1 1/2" påfyllnings/avluftningsventiler, manometer, 2 termometrar, 2 planpackningar.

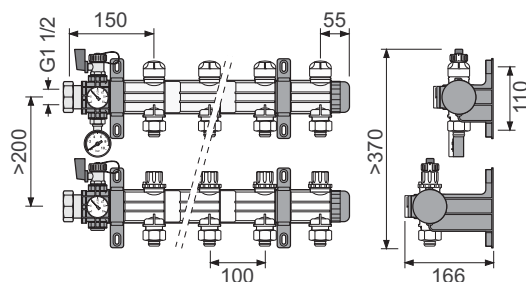

RSK nr	Uponor nr
2419277	1045815

Beskrivning	Förpackning 2	Förpackning 1	Enhet	SEK/enhet
Uponor Magna Grundsats K1	108	1	st	1550,00

Uponor Magna Fördelarmodul

Tillopp & Retur m. injusteringsventil respektive avstängningsventil. Inklusive kopplingar för 25x2,3 mm Meltaway PEX och Comfort Pipe PLUS. Flera moduler sammankopplas till önskad fördelarstorlek (max 20 slingor).



RSK nr	Uponor nr
2419276	1045813

Beskrivning	Förpackning 2	Förpackning 1	Enhet	SEK/enhet
Uponor Magna Fördelarmodul dim 25	10	1	st	680,00

Uponor Magna Avstängningsventil set

För Industrifördelare, inv x utv gäng.



RSK nr	Uponor nr
2419275	1030135

Beskrivning	Förpackning 1	Enhet	SEK/enhet
Uponor Magna Avstängningsventil set 2x G 1 1/2	1	st	610,00

Magna



RSK nr	Uponor nr
2419278	1045816

Uponor Magna Fästdon set

Levereras i par. Extra fästdon används vid fler än 5 slingor.

Beskrivning	Förpackning 1	Enhet	SEK/enhet
Uponor Magna Fästdon set	1	st	175,00



RSK nr	Uponor nr
2419274	1030134

Uponor Magna Flödesmätare

För Industrifördelare.

Beskrivning	Förpackning 2	Förpackning 1	Enhet	SEK/enhet
Uponor Magna Flödesmätare	20	1	st	122,00



RSK nr	Uponor nr
2418979	1009216

Uponor Vario PLUS Ventilverktyg

Används vid byte av ventilinsats i Uponor Vario PLUS Fördelare tilllopps- respektive returfordelare.

Beskrivning	Förpackning 2	Förpackning 1	Enhet	SEK/enhet
Uponor Vario PLUS Ventilverktyg	10	1	st	79,00



RSK nr	Uponor nr
5363623	1009121

Uponor Vario Märkbricka

För märkning av fördelare.

Beskrivning	Förpackning 1	Enhet	SEK/enhet
Uponor Vario Märkbricka	1	frp	25,20

Uponor Meltaway

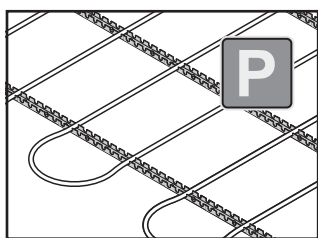

Uponor Ytvärmesystem bygger på en beprövad teknik. Redan 1969 anlade vi vårt första snösmältningssystem och det fyller sin funktion än idag. Uponor Ytvärmesystem står fortfarande för den ultimata tekniken för smältning av snö och is. Systemet erbjuder dessutom en funktionell och säker uppvärmning inomhus i stora lokaler.



Komponenter



Fästmaterial

Sida 48



Rör

Sida 48



Fördelare

Sida 49

Fördelar

- Minskar risken för halkolyckor
- Behovet av sandning, saltning och snöröjning försvinner helt eller minimeras
- Ökar trafiksäkerheten
- Hög kapacitet vid låga temperaturer

Tillbehör

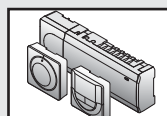

Reglering

Sida 96

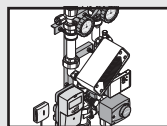

Shuntgrupper

Sida 75

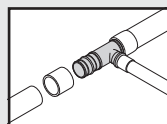

Kopplingar

Sida 67

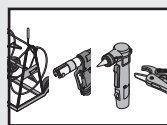

Verktyg

Sida 256

Meltaway



RSK nr	Uponor nr	l mm	b mm
2418467	1009222	150	1.25



RSK nr	Uponor nr	l m	c/c mm
	1033685	3	250
	1033686	3	100



RSK nr	Uponor nr	d mm	e mm	l m
	1033625	25	2.3	1020
	1033626	25	2.3	*

* Beställningsvara

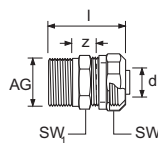

RSK nr	Uponor nr	d mm	Utv. tum	l mm	SW mm	Z mm
	1005298	25	R 1	53	37/34	20

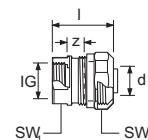

RSK nr	Uponor nr	d mm	Inv. tum	l mm	SW mm	Z mm
	1005297	25	Rp 3/4	35	37/31	8

Uponor Classic Najtråd

För fastsättning av Uponor Comfort Pipe PLUS rör vid armering. Materialåtgång ca 2 st/m.

Beskrivning	Förpackning 2	Förpackning 1	Enhet	SEK/enhet
Uponor Classic Najtråd 150x1,25mm 250pcs	250	1	frp	64,00

Uponor Meltaway Distansskena

Används för att hålla rören på rätt centrumavstånd vid utläggning av rör. Lämnas kvar vid täckning med t ex grus. Material PE.

Beskrivning	Förpackning 1	Enhet	SEK/enhet
Uponor Meltaway Distansskena 3m cc250mm	1	st	73,00
Uponor Meltaway Distansskena 3m cc100mm	1	st	73,00

Uponor Meltaway PEX-Rör

Förnätad Polyeten för extra hög flexibilitet och temperaturtåligghet. Levereras hel i ring. Uponor nr 1033626 levereras i ring men kapas mot pristillägg.

Beskrivning	Förpackning 1	Enhet	SEK/enhet
Uponor Meltaway PEX-Rör 25x2,3 1020m	1020	m	24,40
Uponor Meltaway PEX-Rör 25x2,3	1	m	24,40

Uponor Fit Kompressionskoppling

Beskrivning	Förpackning 1	Enhet	SEK/enhet
Uponor Fit Kompressionskoppling 25x2,3-Rp1"MT	10	st	199,00

Uponor Fit Kompressionskoppling

Beskrivning	Förpackning 1	Enhet	SEK/enhet
Uponor Fit Kompressionskoppling 25x2,3-Rp3/4"FT	10	st	219,00

Meltaway

Uponor Meltaway Fördelarrör

Alla fördelarrör levereras i längder om 6 meter med avstick dim 25 mm. Material PE. Fördelarrör kan också tillverkas i specialutförande.

RSK nr	Uponor nr	d mm	c/c mm	
	1033640	75	150	*
	1033645	110	150	*
	1033631	75	500	*
	1033632	110	500	*
	1033633	160	500	*

* Beställningsvara

Uponor Meltaway Fördelarrör

Alla fördelarrör levereras i längder om 6 meter med avstick dim 25 mm. Fördelarrör kan också tillverkas i specialutförande.

RSK nr	Uponor nr	d mm	c/c mm	
	1033634	75	500	*
	1033635	110	500	*
	1033636	160	500	*
	1033644	75	150	*
	1033646	110	150	*

* Beställningsvara

Uponor Meltaway Koppling

Material PE, PEX och EPDM-gummi

RSK nr	Uponor nr	d mm	e mm	
	1033672	25	2.3	
	1033678	25	2.3	

Uponor Meltaway Matarrör

RSK nr	Uponor nr	d mm	e mm	l mm	
	1033628	75	6.8	6	*
	1033629	110	6.8	6	*
	1033630	160	9.5	6	*

* Beställningsvara



Beskrivning	Förpackning 1	Enhet	SEK/enhet
Uponor Meltaway Fördelarrör 75 1x40 c/c150 6m	1	st	14010,00
Uponor Meltaway Fördelarrör 110 1x40 c/c150 6m	1	st	15770,00
Uponor Meltaway Fördelarrör 75mm 1x12 c/c500 6m	1	st	5430,00
Uponor Meltaway Fördelarrör 110 1x12 c/c500 6m	1	st	6000,00
Uponor Meltaway Fördelarrör 160 1x12 c/c500 6m	1	st	8960,00



Beskrivning	Förpackning 1	Enhet	SEK/enhet
Uponor Meltaway Fördelarrör 75 2x12 c/c500 6m	1	st	9530,00
Uponor Meltaway Fördelarrör 110 2x12 c/c500 6m	1	st	10290,00
Uponor Meltaway Fördelarrör 160 2x12 c/c500 6m	1	st	12110,00
Uponor Meltaway Fördelarrör 75 2x40 c/c150 6m	1	st	29400,00
Uponor Meltaway Fördelarrör 110 2x40 c/c150 6m	1	st	29150,00



Beskrivning	Förpackning 1	Enhet	SEK/enhet
Uponor Meltaway Koppling 25x2,3 145mm	1	st	160,00
Uponor Meltaway Koppling 25x2,3 290mm	1	st	198,00



Beskrivning	Förpackning 1	Enhet	SEK/enhet
Uponor Meltaway Matarrör 75x6,8 6m	6	m	78,00
Uponor Meltaway Matarrör 110x6,8 6m	6	m	182,00
Uponor Meltaway Matarrör 160x9,5 6m	6	m	265,00

Meltaway



RSK nr	Uponor nr	d mm	
	1033669	75	*

* Beställningsvara



RSK nr	Uponor nr	d mm	
	1033659	75	
	1033660	110	



RSK nr	Uponor nr	d mm	
	1033689	25	



RSK nr	Uponor nr	d mm	Radie mm	
2418514	1034555	21-25	120	

Uponor Meltaway Blindfläns

Beskrivning	Förpackning 1	Enhet	SEK/enhet
Uponor Meltaway Blindfläns 75	1	st	267,00

Uponor Meltaway Propp PE

Beskrivning	Förpackning 1	Enhet	SEK/enhet
Uponor Meltaway Propp 75	36	st	Offereras
Uponor Meltaway Propp 110	1	st	530,00

Uponor Meltaway Fashylsa

Används för avfasning av Meltaway PEX-rör i samband med anslutning av slinga till Meltaway Koppling.

Beskrivning	Förpackning 1	Enhet	SEK/enhet
Uponor Meltaway Fashylsa dim 25	1	st	291,00

Uponor Multi Bockfixtur plast

Bockfixtur som ger en snäv bockradie och omsluter röret som en hylsa. Används t ex vid upp- och nedgång ur bjälklaget vid rörfördelaren eller då en snävare böj erfordras.

Beskrivning	Förpackning 2	Förpackning 1	Enhet	SEK/enhet
Uponor Multi Bockfixtur plast 21-25	100	20	st	53,00

Uponor Arena

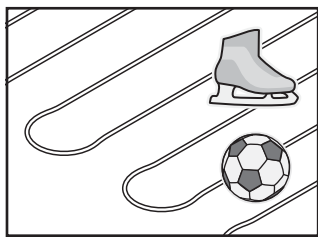

Uponor Arenasystem är mycket smidigt att installera och används t ex som uppvärmning av fotbollsplaner vilket möjliggör spel året runt och minskar underhållet av planerna.



Fördelar

- Maximal utnyttjandefaktor på anläggningen
- Åretrunddrift
- Minskade underhållskostnader
- Minskat antal skadedrabbade spelare

Komponenter



Rör

Sida 52



Fördelare

Sida 52

Tillbehör

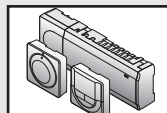

Reglering

Sida 96

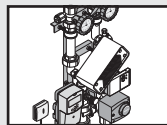

Shuntgrupper

Sida 75

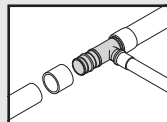

Kopplingar

Sida 67

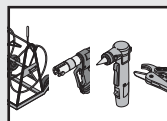

Verktyg

Sida 256

Arena



RSK nr	Uponor nr	d mm	e mm	L. m	
	1046817	25	2,3	675	*

* Beställningsvara



RSK nr	Uponor nr	d mm	d1 mm	nr. st	l m	A mm	
	1046829	25	110	12	6	500	*
	1046830	25	110	15	6	400	*
	1046832	25	160	15	6	400	*

* Beställningsvara



RSK nr	Uponor nr	
	1046840	*

* Beställningsvara



RSK nr	Uponor nr	
	1046857	*

* Beställningsvara



RSK nr	Uponor nr	
	1046867	*

* Beställningsvara

Uponor Arena Rör

Vita arenarör av PEH för värme och kyla

Beskrivning	Förpackning 1	Enhet	SEK/enhet
Uponor Arena Rör 25x2,3 675m PN16 PE100	1	st	6910,00

Uponor Arena Fördelningsrör

PEH-rör svarta 6 meter

Beskrivning	Förpackning 1	Enhet	SEK/enhet
Uponor Arena Fördelningsrör 12x25-110mm PN16 PE100		st	3430,00
Uponor Arena Fördelningsrör 15x25-110mm PN16 PE100		st	4270,00
Uponor Arena Fördelningsrör 15x25-160mm PN16 PE100		st	4540,00

Uponor Arena Böj

Beskrivning	Förpackning 1	Enhet	SEK/enhet
Uponor Arena Böj 90° 25mm white	100	st	19,30

Uponor Arena Förminskning

Beskrivning	Enhet	SEK/enhet
Uponor Arena Förminskning 160-110mm PN10 PE100	st	3222,00

Uponor Arena Ändhuv

Beskrivning	Enhet	SEK/enhet
Uponor Arena Ändhuv 110mm PN10	st	426,00

Uponor Comfort

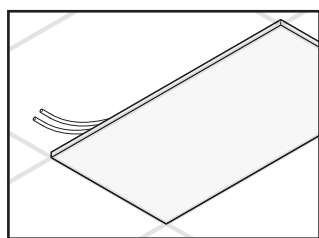

Uponors Komfortpanelsystem med värme/kyla för undertak använder sig av PEX rör integrerade i en takskiva. Idealisk för både nya kommersiella byggnader och även vid renovering av befintliga undertak. Högt

värme-/kyluttag tack vare grafitskivan som används som termiskt material.



Fördelar

- Snabbt och enkelt att installera
- För nybyggnation och renovering i undertak
- Bra akustiska egenskaper
- Underhållsfritt
- Tyst och osynligt

Komponenter



Skivor
Sida 54



Rör
Sida 54



Pushkopplingar
Sida 55

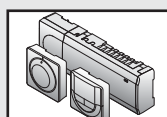

Reglering

Sida 96

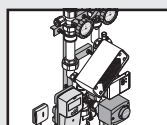

Shuntgrupper

Sida 75

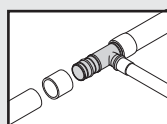

Kopplingar

Sida 67

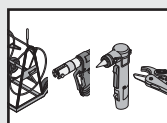

Verktyg

Sida 256

Comfort

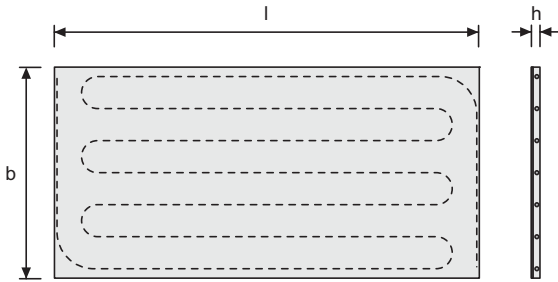

Uponor Comfort Panel

Med PEX-rör 10x1,5 mm. Varje kartong innehåller även ett par vita monteringshandskar.

RSK nr	Uponor nr	DN mm	l mm	b mm	h mm	A m ²	Vikt kg
	1045316	10x1.5	1190	590	20	0.70	4,63
	1045318	10x1.5	590	590	20	0.35	2,3

Beskrivning	Förpackning 2	Förpackning 1	Enhet	SEK/enhet
Uponor Comfort Panel 1200x600mm	48	4	st	1020,00
Uponor Comfort Panel 600x600mm	96	8	st	630,00



Uponor Push Rör

PEX-rör för seriekoppling av Komfortpaneler.

RSK nr	Uponor nr	d mm	e mm	l m
	1045327	10	1.5	100

Beskrivning	Förpackning 2	Förpackning 1	Enhet	SEK/enhet
Uponor Push Rör 10x1.5 100m	2100	100	m	15,50



Uponor Push Stödhylsa

Används i Komfortpanelrör för att få en tät anslutning. Säljs endast i enheter om 10 st.

RSK nr	Uponor nr	d mm	b mm
	1045328	7	5

Beskrivning	Förpackning 1	Enhet	SEK/enhet
Uponor Push Stödhylsa 10x1.5	10	st	9,60

Comfort

Uponor Push Snabbkoppling

För seriekoppling av komfortpaneler och för övergång till matningsledning från Comfort Panelserier.

RSK nr	Uponor nr	d1 mm	d2 mm	d3 mm	l mm
	1045325	22	10	10	45
	1045326	32	10	15	56

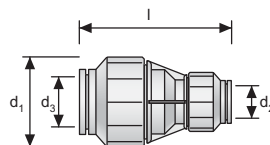

Beskrivning	Förpackning 2	Förpackning 1	Enhet	SEK/enhet
Uponor Push Snabbkoppling 10-10	150	10	st	49,80
Uponor Push Snabbkoppling 15-10	80	10	st	71,00

Uponor Push Koppling med slätända utv

Övergång till matningsledning med utvändig gänga.

RSK nr	Uponor nr	d mm	Utv. tum	l mm
	1000300	15	R 3/4	57



Beskrivning	Förpackning 1	Enhet	SEK/enhet
Uponor Push Koppling med slätända utv 15-R3/4"MT	6	st	123,00

Uponor Push Koppling med slätända S-Press

Övergång till matningsledning Uponor MLC rör.

RSK nr	Uponor nr	d mm	d1 mm	l mm
	1000298	15	20x2.25	70

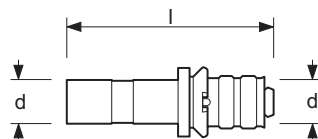

Beskrivning	Förpackning 1	Enhet	SEK/enhet
Uponor Push Koppling med slätända S-Press 20x2,25-15	6	st	46,70

Uponor Vario PLUS



Uponor Vario PLUS systemet består av fördelare i plast med ett stort tillbehörssortiment. Fördelarna används tillsammans med ett regler-system för att optimal komfort och bästa energieffektivitet.

Fördelar

- Anslutning med Q&E eller Eurocone
- För alla dimensioner
- Modulärt och smidigt



Vario PLUS

Uponor Vario PLUS Fördelare Q&E

Fördelarmodul, c/c 50 mm, för golvvärme med Uponor Comfort Pipe PLUS 20 x 2,0 mm. Levereras i par med tilllopps- och returfordelare, komplett med Q&E-ringar. Injustering av slingorna görs på tillloppsfördelaren. Handrattarna på returfordelaren kan ersättas med Uponor Vario PLUS Styrdon, RSK nr 2418961.



RSK nr	Uponor nr	Avstick -	d mm	uPoints -
2419068	1044710	1	17	
2419069	1044711	3	17	150
2419070	1044712	4	17	200
2419071	1044713	6	17	300
2418970	1034514	1	20	
2418971	1032703	3	20	150
2418972	1032704	4	20	200
2418973	1032705	6	20	300

Beskrivning	Förpackning 1	Enhet	SEK/enhet
Uponor Vario PLUS Fördelare Q&E LS 1X 17x2,0	1	par	321,00
Uponor Vario PLUS Fördelare Q&E LS 3X 17x2,0	1	par	920,00
Uponor Vario PLUS Fördelare Q&E LS 4X 17x2,0	1	par	1200,00
Uponor Vario PLUS Fördelare Q&E LS 6X 17x2,0	1	par	1740,00
Uponor Vario PLUS Fördelare Q&E LS 1X 20x2,0	1	par	321,00
Uponor Vario PLUS Fördelare Q&E LS 3X 20x2,0	1	par	920,00
Uponor Vario PLUS Fördelare Q&E LS 4X 20x2,0	1	par	1200,00
Uponor Vario PLUS Fördelare Q&E LS 6X 20x2,0	1	par	1740,00

Uponor Vario PLUS Fördelare

Fördelarmodul, c/c 50 mm, för golvvärme med Uponor Q&E rör. Levereras i par med tilllopps- och returfordelare. Injustering av slingorna görs på tillloppsfördelaren. Handrattarna på returfordelaren kan ersättas med Uponor Vario PLUS Styrdon, RSK 2418961.



Obs! Kopplingsset beställs separat, se Uponor Vario Kopplingsset.

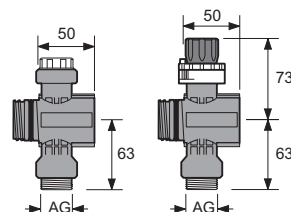

RSK nr	Uponor nr	Avstick l -	mm
2419021	1042420	1	50
2418995	1030580	3	150
2418996	1030581	4	200
2418997	1030582	6	300

Beskrivning	Förpackning 1	Enhet	SEK/enhet
Uponor Vario PLUS Fördelare LS 1X 3/4 Euro	1	par	437,00
Uponor Vario PLUS Fördelare LS 3X 3/4 Euro	1	par	1190,00
Uponor Vario PLUS Fördelare LS 4X 3/4 Euro	1	par	1480,00
Uponor Vario PLUS Fördelare LS 6X 3/4 Euro	1	par	2190,00

Uponor Vario Kopplingsset PEX

Kopplingsset Euro-Cone för Vario PLUS Fördelare 3/4, Fluvia 12 och Fit Kopplingsdelar.



RSK nr	Uponor nr	d mm	Inv. tum	e mm	SW mm
2434388	1013426	9,9	G3/4"	1,1	
2434579	1065282	12	G3/4"	1,7	30
2434744	1065284	16	G3/4"	1,8/2,0	30
2434580	1065286	17	G3/4"	2,0	30
2434581	1065290	20	G3/4"	1,9/2,0	30

Beskrivning	Förpackning 2	Förpackning 1	Enhet	SEK/enhet
Uponor Minitec Kopplingsset 9,9-3/4" Euro	120	12	st	48,30
Uponor Vario Kopplingsset PEX 12x1,7-G3/4" FTEuro	25	1	st	48,30
Uponor Vario Kopplingsset PEX 16x1,8/2,0-G3/4" FTEuro	25	1	st	48,30
Uponor Vario Kopplingsset PEX 17x2,0-G3/4" FTEuro	25	1	st	48,30
Uponor Vario Kopplingsset PEX 20x1,9/2,0-G3/4" FTEuro	25	1	st	48,30

Vario PLUS



RSK nr	Uponor nr	l mm
2418963	1009209	150

Uponor Vario PLUS Grundsets

Grundsets för Uponor Vario PLUS Fördelare bestående av fästdon, ändstycken med by-pass, anslutningsrör med lekande mutter, termometrar och monteringsatts.

Beskrivning	Förpackning 2	Förpackning 1	Enhet	SEK/enhet
Uponor Vario PLUS Grundsets K1	160	1	st	890,00



RSK nr	Uponor nr	Utv. tum
2418964	1032702	1

Uponor Vario PLUS Anslutningsvinkel

För anslutning av matarledningar i vinkel. Levereras i par med en kort och en lång vinkel. Kompletteras med Uponor Vario PLUS Distansset vid anslutning ovanifrån.

Beskrivning	Förpackning 2	Förpackning 1	Enhet	SEK/enhet
Uponor Vario PLUS Anslutningsvinkel 122/42	5	1	par	393,00



RSK nr	Uponor nr	DN tum
2418977	1009215	1

Uponor Vario PLUS Distansset

Används för att vända vinkelanslutning uppåt eller för att vända en fördelarmodul 180°. En förpackning innehåller 4 st distanser.

Beskrivning	Förpackning 2	Förpackning 1	Enhet	SEK/enhet
Uponor Vario PLUS Distansset	10	1	st	72,00



RSK nr	Uponor nr
2418982	1009217

Uponor Vario PLUS Flödesmätare

Ventilinsats med flödesmätare, för montering i tillloppsfordelare. Graderad upp till 4 l/m.

Beskrivning	Förpackning 2	Förpackning 1	Enhet	SEK/enhet
Uponor Vario PLUS Flödesmätare 4 l/min	20	1	st	112,00

Vario PLUS

Uponor Vario PLUS Ventilverktyg

Används vid byte av ventilinsats i Uponor Vario PLUS Fördelare tillopps- respektive returfordelare.

RSK nr	Uponor nr
2418979	1009216



Beskrivning	Förpackning 2	Förpackning 1	Enhet	SEK/enhet
Uponor Vario PLUS Ventilverktyg	10	1	st	79,00

Uponor Vario PLUS Styrdon Pro

För Uponor Vario PLUS Fördelare. Termoelektriskt med lägesindikering. Strömlöst stängd. Monteras på fördelarens returventil. M30 utvändig gäng. IP54.

RSK nr	Uponor nr	d mm	Utv. mm	P W	OV V	h mm
2418961	1000138	40	30x1.5	~2	24	54



Beskrivning	Förpackning 2	Förpackning 1	Enhet	SEK/enhet
Uponor Vario PLUS Styrdon Pro NC MT 30x1,5 24V	10	1	st	336,00

Uponor Vario PLUS Styrdon Pro

För Uponor Vario PLUS Fördelare. Termoelektriskt. Med lägesindikering. Strömlöst stängd. Monteras på fördelarens returventil. M30 utvändig gäng. IP54

RSK nr	Uponor nr	d mm	Utv. mm	P W	OV V	h mm
2418962	1005605	40	30x1.5	~2	230	54



Beskrivning	Förpackning 2	Förpackning 1	Enhet	SEK/enhet
Uponor Vario PLUS Styrdon Pro 230V NC MT 30x1,5	10	1	st	382,00

Vario PLUS



RSK nr	Uponor nr
2418981	1034523

Uponor SPI Vario PLUS Ventilrats tillopp

För Uponor Vario PLUS Fördelare. Insats för tilloppsfördelaren levereras med avstängningsratt och begränsningsring för injustering. Använd Uponor Ventilverktyg, RSK 2418979 vid utbyte.

Beskrivning	Förpackning 1	Enhet	SEK/enhet
Uponor SPI Vario PLUS Ventilrats tillopp scale 1-5	10	st	92,00



RSK nr	Uponor nr
2418980	1005250

Uponor SPI Vario PLUS Ventilrats retur

För Uponor Vario PLUS fördelare. Insats för returfordelaren. Använd Uponor Ventilverktyg, RSK 2418979 vid utbyte.

Beskrivning	Förpackning 2	Förpackning 1	Enhet	SEK/enhet
Uponor SPI Vario PLUS Ventilrats retur	10	1	st	79,00



RSK nr	Uponor nr
5363623	1009121

Uponor Vario Märkbricka

För märkning av fördelare.

Beskrivning	Förpackning 1	Enhet	SEK/enhet
Uponor Vario Märkbricka	1	frp	25,20



RSK nr	Uponor nr	D tum
2418969	1032701	G1

Uponor Vario Avstängningsventil

För Uponor Vario PLUS Fördelare.

Beskrivning	Förpackning 2	Förpackning 1	Enhet	SEK/enhet
Uponor Vario Avstängningsventil PEX DR 12x1,7-G3/4"FT	10	1	par	232,00



RSK nr	Uponor nr	D tum
2418968	1032706	G1

Uponor Vario Regler- och styrventil

Reglerventil (vit ratt för tilloppsledningen) och styrventil (svart ratt för returledningen) anpassade till Uponor Vario PLUS Fördelare. Handratten på styrventilen kan ersättas med Uponor Vario PLUS Styrdon för elektronisk zonreglering.

Beskrivning	Förpackning 1	Enhet	SEK/enhet
Uponor Vario Regler- och styrventil PEX DR 12x1,7-G3/4"FT	1	par	720,00



Uponor

Uponor Metallic Pipe PLUS

Metallfritt tappvattensystem för miljövänligt byggande

Uponor Metallic Pipe PLUS hittar du på sidan 114

- Ingen korrosion – inga metaller i dricksvattnet
- Efterfrågat utseende – ersätter förkromade kopparrör
- Passar alla vattenkvaliteter
- Säker och långsiktig lösning
- Installationsvänligt
- Från början till slut med samma rör och system
- Samma kopplingar i DR och PPSU som till Uponors övriga kompositrör

Uponor Vario B



Uponor Vario B systemet består av fördelare i mässing med ett stort tillbehörssortiment. Fördelarna används tillsammans med ett regler-system för att optimal komfort och bästa energieffektivitet.

Fördelar

- Anslutning med FPL-X
- För 12, 17 och 20 mm rör



Vario B

Uponor Vario B Fördelare WGF

På tillropsventilerna kan elektroniska styrdon monteras. I returventilerna finns strypventiler för injustering av slingornas flöde. Rörfördelare kan sammankopplas till högst 12 slingor.



RSK nr	Uponor nr	Avstick -
2419544	1034496	2
2419545	1034497	3
2419546	1034498	4

Beskrivning	Förpackning 2	Förpackning 1	Enhet	SEK/enhet
Uponor Vario B Fördelare WGF 2X	288	1	par	1120,00
Uponor Vario B Fördelare WGF 3X	180	1	par	1480,00
Uponor Vario B Fördelare WGF 4X	144	1	par	1840,00

Uponor FPL-X Kopplingsset PEX DR

RSK nr	Uponor nr	d mm	Inv. tum
1881330	1067740	12	3/4

Beskrivning	Förpackning 2	Förpackning 1	Enhet	SEK/enhet
Uponor FPL-X Kopplingsset PEX DR 12x1,7-G3/4"FT	50	5	st	78,00



Uponor FPL-X Kopplingsset

För Uponor Comfort Pipe PLUS 20 x 2,0 mm och 17 x 2,0 mm. Passar mot Uponor Vario B Fördelare WGF. Levereras med stödhylsa och klämring.

RSK nr	Uponor nr	d mm	Inv. tum	e mm
2417903	1009195	17	3/4	2.0
2417905	1009196	20	3/4	2.0

Beskrivning	Förpackning 2	Förpackning 1	Enhet	SEK/enhet
Uponor FPL-X Kopplingsset 17x2,0-G3/4"	50	1	st	79,00
Uponor FPL-X Kopplingsset 20x2,0-G3/4"	50	1	st	79,00



Uponor Vario B Fästdon WGF

Elförzinkat plattstål. Rörklammor för montering av Uponor Vario B Fördelare WGF.



RSK nr	Uponor nr
2418603	1032713

Beskrivning	Förpackning 2	Förpackning 1	Enhet	SEK/enhet
Uponor Vario B Fästdon WGF 225mm	50	1	par	269,00

Vario B



RSK nr	Uponor nr
2418616	1032707
2418615	1032709
2418646	1032708

Uponor Vario B Avstängningsventil Vinkel WGF

För Uponor Vario B Fördelare WGF, anslutning G1 invändig gänga till fördelare och anslutningsrör.

Beskrivning	Förpackning 2	Förpackning 1	Enhet	SEK/enhet
Uponor Vario B Avstängningsventil Vinkel WGF G1	138	1	par	720,00
Uponor Vario B Avstängningsventil Rak WGF G1	138	1	par	630,00
Uponor Vario B Avstängningsventil Mix WGF G1	138	1	par	680,00



RSK nr	Uponor nr
2418604	1032714

Uponor Vario B Ändstycke WGF

För Uponor Vario B Fördelare WGF, anslutning till fördelare G1. Anslutning G1/2 för by-pass. Ventil med G1/2 för påfyllning och avluftning med lock.

Beskrivning	Förpackning 2	Förpackning 1	Enhet	SEK/enhet
Uponor Vario B Ändstycke WGF G1	540	1	par	610,00



RSK nr	Uponor nr	Utv. tum
2418549	1009120	1/2

Uponor Vario B By-Pass WGF

För Uponor Vario B Fördelare WGF, med tryckreglerad ventil 900 l/h.

Beskrivning	Förpackning 1	Enhet	SEK/enhet
Uponor Vario B By-Pass WGF XL900 G1/2	1	st	1350,00



RSK nr	Uponor nr	Utv. tum
2418550	1009119	1/2

Uponor Vario B By-Pass WGF

För Uponor Vario B Fördelare WGF, 90 l/h.

Beskrivning	Förpackning 1	Enhet	SEK/enhet
Uponor Vario B By-Pass WGF S ,G1/2	1	st	412,00

Vario B

Uponor Vario B Flödesmätare WGF

För montering på rörfördelarens returanslutning från slingan. Löpande mutter och utvändigt gängad G $\frac{3}{4}$ x G $\frac{3}{4}$. 2-8 l/min.



RSK nr	Uponor nr	Utv. tum	Inv. tum
4876088	1009142	3/4	3/4

Beskrivning	Förpackning 1	Enhet	SEK/enhet
Uponor Vario B Flödesmätare WGF G $\frac{3}{4}$ 2-8 l/min	12	st	402,00

Uponor Vario B Braskaminsventil WGF

Till Uponor Vario B Fördelare WGF tillopp. Fördelaren är försedd med fasta muffar. Denna ventil släpper alltid förbi ett mindre flöde och är avsedd för att få ett konstant flöde i en slinga som är monterad i samma rum som en braskamin.



RSK nr	Uponor nr
2418667	1034559

Beskrivning	Förpackning 1	Enhet	SEK/enhet
Uponor Vario B Braskaminsventil WGF M28	1	st	267,00

Uponor Vario B Handratt WGF

Till Uponor Vario B Fördelare WGF.



RSK nr	Uponor nr
2418579	1009141

Beskrivning	Förpackning 1	Enhet	SEK/enhet
Uponor Vario B Handratt WGF M28	30	st	68,00

Uponor SPI Vario Packbox WGF

Packbox för Uponor Vario B Fördelare WGF och RWG Fördelare, tillopp. Kan bytas utan att systemet tappas.



RSK nr	Uponor nr
2418666	1034390

Beskrivning	Förpackning 1	Enhet	SEK/enhet
Uponor SPI Vario Packbox WGF	50	st	69,00

Uponor Vario Märbricka

För märkning av fördelare.



RSK nr	Uponor nr
5363623	1009121

Beskrivning	Förpackning 1	Enhet	SEK/enhet
Uponor Vario Märbricka	1	frp	25,20

Vario B



RSK nr	Uponor nr	d mm	Inv. mm	P W	OV V	h mm
5398252	1007249	40	28x1.5	~ 2	24	56

Uponor Vario B Styrdon WGF

För Uponor Vario B Fördelare WGF. Termoelektriskt med lägesindikering. Strömlöst stängd. Monteras på golvvärmefördelarens tilllopsventil. M28 invändig gäng. IP54.

Beskrivning	Förpackning 2	Förpackning 1	Enhet	SEK/enhet
Uponor Vario B Styrdon WGF 24V NC FT M28x1.5	10	1	st	346,00



RSK nr	Uponor nr	d mm	Inv. mm	P W	OV V	h mm
5398280	1022244	40	28x1.5	~ 2	230	56

Uponor Vario B Styrdon WGF

För Uponor Vario B Fördelare WGF. Termoelektriskt. Med lägesindikering. Strömlöst stängd. Monteras på golvvärmefördelarens tilllopsventil. M28 invändig gäng. IP54.

Beskrivning	Förpackning 2	Förpackning 1	Enhet	SEK/enhet
Uponor Vario B Styrdon WGF 230V NC FT 28x1.5	10	1	st	382,00



RSK nr	Uponor nr
	1034557

Uponor SPI Vario B Returventil WGF

Till Uponor Vario B Fördelare WGF, retur

Beskrivning	Förpackning 1	Enhet	SEK/enhet
Uponor SPI Vario B Returventil WGF	1	st	103,00



RSK nr	Uponor nr
	1034558

Uponor SPI Vario B Lock för returventil WGF

Till överdel avsedd för Uponor Vario B Fördelare WGF.

Beskrivning	Förpackning 1	Enhet	SEK/enhet
Uponor SPI Vario B Lock för returventil WGF	1	st	36,30



RSK nr	Uponor nr
2418664	1034556

Uponor SPI Vario B Tilllopsventil WGF

Till Uponor Vario B Fördelare WGF, tillopp.

Beskrivning	Förpackning 1	Enhet	SEK/enhet
Uponor SPI Vario B Tilllopsventil WGF	200	st	107,00

Uponor Vario



Tillbehörssortiment för hela Vario serien samt bakåtkompatibilitet mot äldre system.

Fördelar

- Smidiga installationshjälpmedel
- Vattenskadesäkra skåp



Komponenter



Kopplingar

Sida 68



Fördelarskåp

Sida 69

Vario

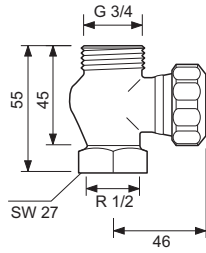

Uponor Vario Returventil

Anslutning G $\frac{1}{2}$ invändig gänga och Eurocone G $\frac{3}{4}$. KVS=1,2. Injusterbart KV 1,2-0.

RSK nr	Uponor nr	kvs m ³ /h
5363678	1005107	1,2

Beskrivning	Förpackning 2	Förpackning 1	Enhet	SEK/enhet
Uponor Vario Returventil 1/2" - G3/4	50	1	st	198,00

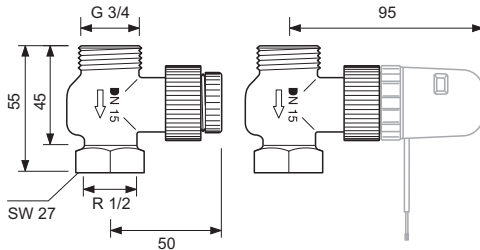

Uponor Vario Tillöppsventil

Tillöppsventil med möjlighet att montera Uponor Vario PLUS Styrdon. Anslutning G $\frac{1}{2}$ invändig gänga och Eurocone G $\frac{3}{4}$. KVS=1,2.

RSK nr	Uponor nr	kvs m ³ /h
5363679	1005108	1,2

Beskrivning	Förpackning 2	Förpackning 1	Enhet	SEK/enhet
Uponor Vario Tillöppsventil 1/2" - G3/4	50	1	st	198,00



RSK nr	Uponor nr
2418568	1034385

Uponor Vario Stativ

Till fästdon för montering på armering. Höjd 700 mm.

Beskrivning	Förpackning 1	Enhet	SEK/enhet
Uponor Vario Stativ 700mm	1	par	268,00



RSK nr	Uponor nr	l mm	b mm	h mm	c/c mm
2418649	1034335	120	30	50	620

Uponor Vario Fördelarfixtur

Möjliggör montage av tappvatten- eller golvvärmefördelare då väggar saknas. Fixturen demonteras lätt och kan återanvändas.

Beskrivning	Förpackning 2	Förpackning 1	Enhet	SEK/enhet
Uponor Vario Fördelarfixtur	25	1	st	404,00

Uponor Vario Monteringsfixtur

Används för fixering av rör vid uppgång mot tappvatten- eller golvvärmefördelare. Kan återanvändas. Fixturen är delbar i tre delar vilket underlättar demonteringen.



RSK nr	Uponor nr	Avstick -	l mm	b mm	h mm
2418537	1034368	12	750	40	95

Beskrivning	Förpackning 1	Enhet	SEK/enhet
Uponor Vario Monteringsfixtur 12X dim 20	1	st	306,00

Uponor Vario Fördelarskåp FK

Avsedda för montage av rörfördelare och rumsreglering. Vid inbyggnad använd avpassad ram, se nedan. Lackerad i färg RAL 9010.



RSK nr	Uponor nr	l mm	b mm	h mm
2418862	1034377	550	100	850
2418863	1009188	850	100	850

Beskrivning	Förpackning 2	Förpackning 1	Enhet	SEK/enhet
Uponor Vario Fördelarskåp FK 550x98mm	16	1	st	2130,00
Uponor Vario Fördelarskåp FK 850x98mm	10	1	st	2500,00

Uponor Vario Fördelarskåp FK

Avsedda för montage av rörfördelare och rumsreglering. Vid inbyggnad använd avpassad ram, se nedan. Skåp med djup 205 mm rymmer även pump- och shuntgrupper Uponor Push 23 eller Uponor MPG-10. Lackerad i färg RAL 9010.



RSK nr	Uponor nr	l mm	b mm	h mm
2418864	1034403	550	205	850
2418865	1034404	850	205	850

Beskrivning	Förpackning 2	Förpackning 1	Enhet	SEK/enhet
Uponor Vario Fördelarskåp FK 550x205mm	10	1	st	3150,00
Uponor Vario Fördelarskåp FK 850x205mm	5	1	st	3690,00

Uponor Vario Skåpsbotten komplett FK

Vattensäker botten till fördelarskåp. Rör genomföringarna för golvvärmerör, matningsledningar samt läckageindikering tillsammans med en bit skyddsror följer med i förpackningen. Lackerad i färg RAL 9010.



RSK nr	Uponor nr
2419279	1057660
2419280	1057661

Beskrivning	Förpackning 2	Förpackning 1	Enhet	SEK/enhet
Uponor Vario Skåpsbotten komplett FK 550x98mm	100	1	st	1170,00
Uponor Vario Skåpsbotten komplett FK 850x98mm	100	1	st	1470,00

Vario



RSK nr	Uponor nr	
2434764	1084171	NY
2434765	1084172	NY



RSK nr	Uponor nr	b mm
2418866	1034379	618
2418867	1034484	918



RSK nr	Uponor nr	b mm
2418868	1034380	620
2418869	1034485	920



RSK nr	Uponor nr
	1034332

Uponor Vario Rörgenomföring FK

Gumminippel för montering i toppen (vid matning till fördelare) samt för montering i skåpsbotten.

Beskrivning	Förpackning 1	Enhet	SEK/enhet
Uponor Vario Rörgenomföring FK 9-25mm	50	st	14,00
Uponor Vario Rörgenomföring FK 16-40mm	50	st	33,00

Uponor Vario Fördelarskåpsram FK

Avpassad till ovanstående fördelarskåp. Lackerad i färg RAL 9010.

Beskrivning	Förpackning 2	Förpackning 1	Enhet	SEK/enhet
Uponor Vario Fördelarskåpsram FK 618mm	40	1	st	910,00
Uponor Vario Fördelarskåpsram FK 918mm	20	1	st	1190,00

Uponor Vario Fördelarskåpsdörr med ram FK

Ram med låsbar dörr, som används då fördelare monteras i vägg utan skåp. Lackerad i färg RAL 9010.

Beskrivning	Förpackning 1	Enhet	SEK/enhet
Uponor Vario Fördelarskåpsdörr med ram FK 620mm	1	st	1980,00
Uponor Vario Fördelarskåpsdörr med ram FK 920mm	1	st	2450,00

Uponor SPI Vario Övergångsnippel RWG WGF

Används mellan äldre golvvärmefördelare RWG och WGF.

Beskrivning	Förpackning 1	Enhet	SEK/enhet
Uponor SPI Vario Övergångsnippel RWG WGF G1 1/4x G1	1	par	419,00

Vario

Uponor SPI Vario Övergångsmuff RWG WGF

Används mellan äldre golvvärmefördelare RWG och WGF.



RSK nr	Uponor nr
	1034333

Beskrivning	Enhet	SEK/enhet
Uponor SPI Vario Övergångsmuff RWG WGF 1 1/4" x 1"FT	par	259,00

Uponor Vario Anslutning Rak

Löpmutteranslutning för Uponor Push. Används då shunten ska monteras med ventiler mot fördelaren.



RSK nr	Uponor nr
5363677	1058573

Beskrivning	Förpackning 1	Enhet	SEK/enhet
Uponor Vario Anslutning Rak G1-G1A	1	st	156,00

Uponor Vario Kopplingsset PEX

Kopplingsset Euro-Cone för Vario PLUS Fördelare 3/4, Fluvia 12 och Fit Kopplingsdelar.



RSK nr	Uponor nr	d mm	Inv. tum	e mm	SW mm
2434388	1013426	9,9	G3/4"	1,1	
2434579	1065282	12	G3/4"	1,7	30
2434744	1065284	16	G3/4"	1,8/2,0	30
2434580	1065286	17	G3/4"	2,0	30
2434581	1065290	20	G3/4"	1,9/2,0	30

Beskrivning	Förpackning 2	Förpackning 1	Enhet	SEK/enhet
Uponor Minitec Kopplingsset 9,9-3/4"Euro	120	12	st	48,30
Uponor Vario Kopplingsset PEX 12x1,7-G3/4"FTEuro	25	1	st	48,30
Uponor Vario Kopplingsset PEX 16x1,8/2,0-G3/4"FTEuro	25	1	st	48,30
Uponor Vario Kopplingsset PEX 17x2,0-G3/4"FTEuro	25	1	st	48,30
Uponor Vario Kopplingsset PEX 20x1,9/2,0-G3/4"FTEuro	25	1	st	48,30

Uponor Uni-X Skruvkoppling MLC

MLC Kopplingsset Euro-Cone för Vario PLUS Fördelare 3/4, Fluvia 12 och Fit Kopplingsdelar.



RSK nr	Uponor nr	d mm	Inv. tum	l mm	Vikt g	Z mm
1882155	1058090	16	3/4	22.5	65.3	0.8
1882156	1058092	20	3/4	23.7	65.1	0.8

Beskrivning	Förpackning 2	Förpackning 1	Enhet	SEK/enhet
Uponor Uni-X Skruvkoppling MLC 16-3/4"FT Euro	25	1	st	48,30
Uponor Uni-X Skruvkoppling MLC 20-3/4"FT Euro	25	1	st	48,30

Uponor Fluvia Grenrör Push12 utan strypn

För Uponor Fluvia 12 grenrör utan strypning, för anslutning av två lika långa slingor. Obs! Levereras utan kopplingsset. Passande Kopplingsset: Uponor Vario Kopplingsset PEX 9,9, 12, 17 och 20.

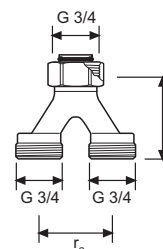

RSK nr	Uponor nr	l mm	c/c mm
2434386	1005675	50	40

Beskrivning	Förpackning 2	Förpackning 1	Enhet	SEK/enhet
Uponor Fluvia Grenrör Push12 utan strypn 2xG3/4-3/4"Euro	50	1	set	326,00

Vario



RSK nr	Uponor nr	d mm	Inv. tum	e mm
2417903	1009195	17	3/4	2.0
2417905	1009196	20	3/4	2.0



RSK nr	Uponor nr	d mm
1881330	1067740	12



RSK nr	Uponor nr
2434387	1016692

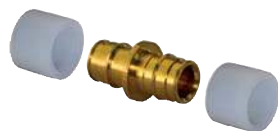

RSK nr	Uponor nr	d mm	l mm	Z mm
2418107	1008440	20	47	3

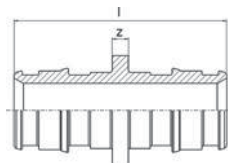
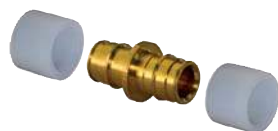

RSK nr	Uponor nr	d mm
1870247	1025883	17-18

Uponor FPL-X Kopplingsset

För Uponor Comfort Pipe PLUS 20 x 2,0 mm och 17 x 2,0 mm. Passar mot Uponor Vario B Fördelare WGF. Levereras med stödhylsa och klämring.

Beskrivning	Förpackning 2	Förpackning 1	Enhet	SEK/enhet
Uponor FPL-X Kopplingsset 17x2,0-G3/4"	50	1	st	79,00
Uponor FPL-X Kopplingsset 20x2,0-G3/4"	50	1	st	79,00

Uponor FPL-X Kopplingsset PEX DR

Beskrivning	Förpackning 2	Förpackning 1	Enhet	SEK/enhet
Uponor FPL-X Kopplingsset PEX DR 12x1,7-G3/4"FT	50	5	st	78,00

Uponor Minitec Grenrör utan strypning

För anslutning av två lika långa slingor Minitec rör 9,9 mm på Vario PLUS Fördelare eller Fluvia 12. Kopplingar 9,9 mm ingår, anslutning 3/4" Euro-Cone löpande mutter.

Beskrivning	Förpackning 2	Förpackning 1	Enhet	SEK/enhet
Uponor Minitec Grenrör utan strypning 2x9,9-3/4" Euro	50	1	st	225,00

Uponor Q&E Skarvkoppling DR

För Uponor Comfort Pipe PLUS 20 x 2,0 mm, avsedd att skarva röret då ingen annan möjlighet finns att byta det om en eventuell skada har uppstått. Q&E Expanderhuvud 20 ska användas.

Beskrivning	Förpackning 2	Förpackning 1	Enhet	SEK/enhet
Uponor Q&E Skarvkoppling DR 20-20	80	10	st	116,00

Uponor Q&E Skarvkoppling NKB DR

Skarvnippel avsedd att skarva röret då ingen annan möjlighet finns att byta det om en eventuell skada har uppstått.

Beskrivning	Förpackning 2	Förpackning 1	Enhet	SEK/enhet
Uponor Q&E Skarvkoppling NKB DR 17-18	100	5	st	95,00

Uponor Kompensator

Kompensator med löpmutter G1 och utv G1 anslutning.



RSK nr	Uponor nr	D tum
2418974	1034520	G1

Beskrivning	Förpackning 1	Enhet	SEK/enhet
Uponor Kompensator G1	1	par	476,00

Uponor Fit Dubbelnippel

Övergångsnippel Uponor PEX rör till komponent eller rördel. Kan användas som del i skarvkoppling av Uponor PEX rör.



RSK nr	Uponor nr	D tum
2417913	1009197	G $\frac{3}{4}$ utv

Beskrivning	Förpackning 1	Enhet	SEK/enhet
Uponor Fit Dubbelnippel G $\frac{3}{4}$ utv	10	st	40,20

Uponor FPL-X Dubbelnippel utv förkromad DR

Utvändig gänga. Avzinkningshärdig mässing.



RSK nr	Uponor nr	D tum
1850216	1034039	G $\frac{1}{2}$ utv, förkr

Beskrivning	Förpackning 2	Förpackning 1	Enhet	SEK/enhet
Uponor FPL-X Dubbelnippel utv förkromad DR G $\frac{1}{2}$ utv, förkr	250	25	st	24,20

Uponor FPL-X Dubbelnippel

Uponor PEX rör till Uponor PEX rör. Övergångs-T-rör Uponor PEX rör till komponent eller rördel.



RSK nr	Uponor nr	D tum
2417921	1034502	G $\frac{3}{4}$ - G $\frac{1}{2}$

Beskrivning	Förpackning 2	Förpackning 1	Enhet	SEK/enhet
Uponor FPL-X Dubbelnippel G $\frac{3}{4}$ - G $\frac{1}{2}$	100	10	st	57,00

Uponor Fit T-rör utv gäng

Uponor PEX rör till Uponor PEX rör. Övergångs-T-rör Uponor PEX rör till komponent eller rördel.



RSK nr	Uponor nr	D tum
2417943	1034507	G $\frac{3}{4}$ utv

Beskrivning	Förpackning 1	Enhet	SEK/enhet
Uponor Fit T-rör utv gäng G $\frac{3}{4}$ utv	1	st	127,00

Vario



RSK nr	Uponor nr	D tum
2417941	1034506	G $\frac{3}{4}$ utv

Uponor Fit Vinkelnippel utv gäng

Uponor PEX rör till Uponor PEX rör. Övergångsvinkel Uponor PEX rör till komponent eller rördel.

Beskrivning	Förpackning 1	Enhet	SEK/enhet
Uponor Fit Vinkelnippel utv gäng G $\frac{3}{4}$ utv	100	st	93,00



RSK nr	Uponor nr	D tum
2417947	1034503	G $\frac{3}{4}$ utv - G $\frac{1}{2}$ inv
2417939	1034504	G $\frac{3}{4}$ utv - G $\frac{3}{4}$ inv

Uponor Fit Bussning utv-inv

Övergångsbussning Uponor PEX rör till komponent eller rördel.

Beskrivning	Förpackning 2	Förpackning 1	Enhet	SEK/enhet
Uponor Fit Bussning utv-inv G $\frac{3}{4}$ utv - G $\frac{1}{2}$ inv	100	10	st	52,00
Uponor Fit Bussning utv-inv G $\frac{3}{4}$ utv - G $\frac{3}{4}$ inv	100	10	st	62,00



RSK nr	Uponor nr	d mm	p bar	Färg -
1870860	1025659	17-18	6+10	vit
1880309	1057454	20	6+10	vit

Uponor Q&E Ring white

Används tillsammans med Q&E-kopplingar.

Beskrivning	Förpackning 2	Förpackning 1	Enhet	SEK/enhet
Uponor Q&E Ring white NKB 18	2500	20	st	5,90
Uponor Q&E Ring white 20	520	20	st	7,20

Uponor Fluvia

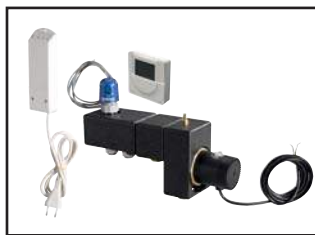

Uponor Fluvia består av en serie pump- och shuntgrupper samt tillbehör för reglering av framledningstemperatur av värmeanläggningar installerade i väggar, golv eller tak. Fluvia finns i flera olika storlekar för

användning i enskilda rum, småhus och flerbostadshus. I sortimentet finns även större pump- och shuntgrupper med kapacitet för upp till 700 m².

Fördelar

- Stort utbud 10-700 m²
- Finns med väderkompensation
- Värmeväxlare för frikyla
- Energieffektiva pumpar
- Integration med Smatrix

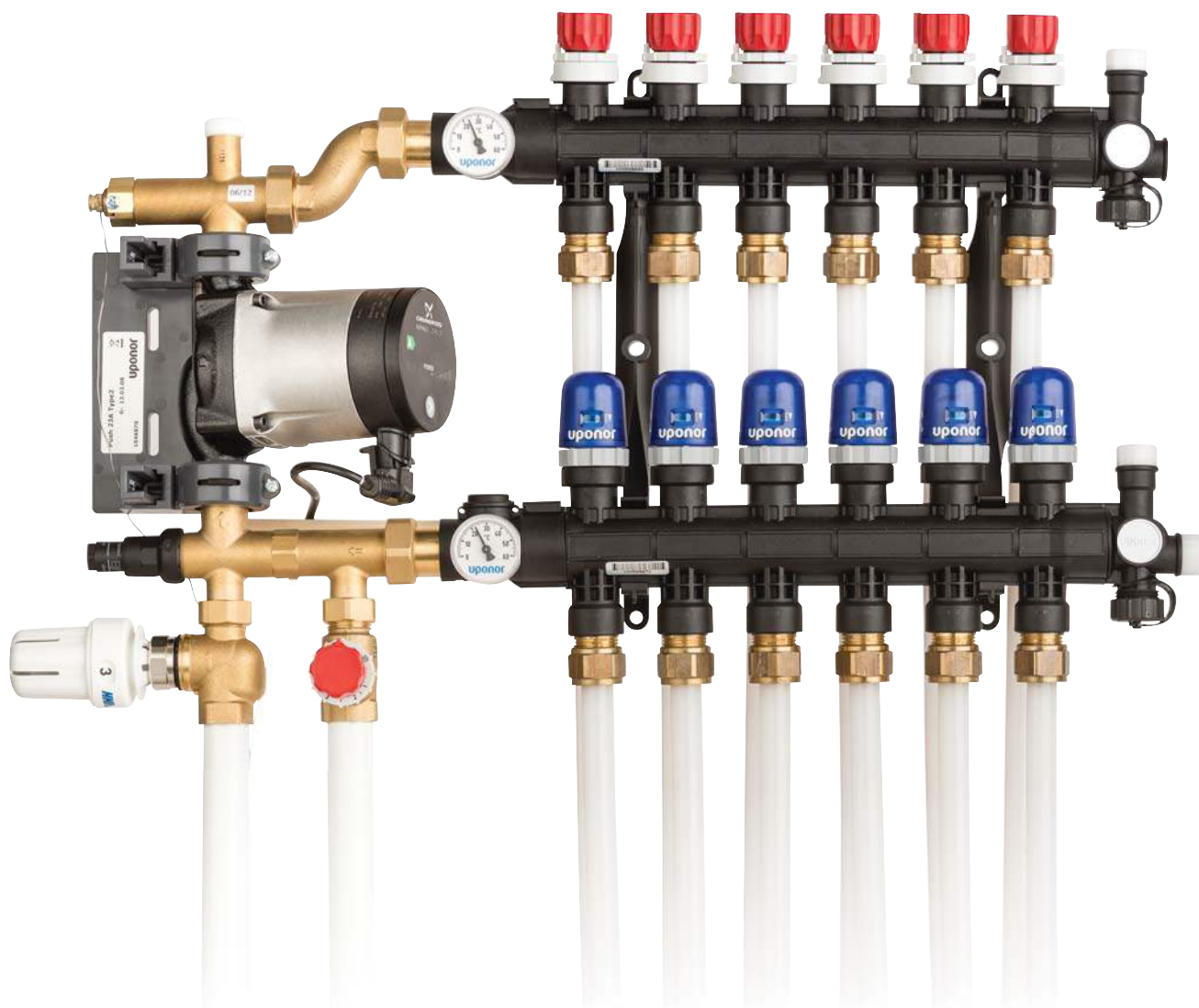

Fluvia Move/Move PLUS



RSK nr	Uponor nr	
5363709	1078306	NY

Uponor Fluvia Move Push MPG-10-A-W

Shuntgrupp med utomhuskompenserad framledningstemperatur. Regleras med Uponor Regulator Smatrix Move, utomhusgivare ingår.

Pump: Wilo Yonos Para 15/6 RKA 130, 230V EEI 0,17
 Q: 0,1-2,5 m³/h, H: 6-2,4 m
 Anslutning primärt: Inv 3/4", max 90°C
 Anslutning sekundärt: Utv 1", max 60°C
 Blandningsventil: Trevägs motorventil, KVS=4,3
 Tryckklass: PN10
 Max yta: Vid 50W/m² ca 220 m².

Beskrivning	Förpackning 2	Förpackning 1	Enhet	SEK/enhet
Uponor Fluvia Move Push MPG-10-A-W	30	1	st	12300,00



RSK nr	Uponor nr	
5363742	1085008	NY

UPONOR Fluvia Move Push-23-A-AC

Shuntgrupp för begränsning av högsta framledningstemperatur. Regleras med Uponor Regulator Smatrix Move: bestående av:

- Uponor Smatrix Move Regulator
- Utomhusgivare
- Framledningsgivare

Pump: Wilo Yonos Para 15/6, 230V EEI 0,17
 Q: 0,1-2,5 m³/h, H: 6-2,4 m
 Anslutning primärt: Inv 3/4" max 90°C
 Anslutning sekundärt: Utv 1", max 60°C
 Tryckklass: 6 bar
 Max yta: Vid 50W/m² ca 175m²

Beskrivning	Förpackning 2	Förpackning 1	Enhet	SEK/enhet
UPONOR Fluvia Move PUSH-23-A-AC	30	1	st	9940,00



RSK nr	Uponor nr	
5363710	1078308	NY

Uponor Fluvia Move Push CPG-15-A-W

Shuntgrupp med utomhuskompenserad framledningstemperatur speciellt utformad för kylanläggningar. Regleras med Uponor Regulator Smatrix Move, utomhusgivare ingår.

Pump: Wilo Yonos Para 25/6 RKA 180, 230V EEI 0,17
 Q: 0,1-2,5 m³/h, H: 6-2,4 m
 Anslutning primärt: Inv 1", Max 90°C
 Anslutning sekundärt: Inv 1", Max 60°C
 Blandningsventil: Trevägs motorventil, KVS=6,3
 Tryckklass: PN 10
 Max yta värme: Vid 50W/m² ca 280m²
 Max yta kyla: Vid 35W/m² ca 250m²

Beskrivning	Förpackning 2	Förpackning 1	Enhet	SEK/enhet
Uponor Fluvia Move Push CPG-15-A-W	12	1	st	13300,00

Fluvia Move/Move PLUS

Uponor Fluvia Move Push PPG-30-A-W

Shuntgrupp för begränsning av högsta framledningstemperatur. Regleras med Uponor Regulator Smatrix Move bestående av:

- Uponor Smatrix Move Regulator
- Utomhusgivare
- Framledningsgivare
- Blandningsventil: Motordriven trevägsventil KVS=8

Pump: Wilo Para 1-8 230V EEI<0,27
 Q: 0,1-8,3 m³/h, H: 8-2 m
 Anslutning primärt: Inv 1" max 90°C
 Anslutning sekundärt: löpande mutter 1½", max 60°C
 Tryckklass: 10 bar
 Max yta: Vid 50W/m² ca 700m²



RSK nr	Uponor nr	
5363741	1084143	NY

Beskrivning	Förpackning 2	Förpackning 1	Enhet	SEK/enhet
Uponor Fluvia Move Push PPG-30-A-W	18	1	st	16500,00

Uponor Fluvia Move PLUS Push EPG-6-A-W

Pumpgrupp med värmeväxlare för frikyla, möjlighet att användas även för små värmeinstallationer. Vid värmeinstallationer krävs en förflyttning av blandningsventil och pump. Regleras med Uponor Regulator Smatrix Move Plus, utomhusgivare ingår.

Pump: Wilo Yonos Para 25/6 RKA 180, 230V EEI 0,17
 Anslutning primärt: Inv 1½"
 Anslutning sekundärt: Inv 1" kulventil med termometrar
 Tryckklass: PN 10
 Max yta kyla: vid 35W/m² ca 170m²
 Max yta värme: vid 50W/m² ca 200m²



RSK nr	Uponor nr	
5363712	1078310	NY

Beskrivning	Förpackning 2	Förpackning 1	Enhet	SEK/enhet
Uponor Fluvia Move PLUS Push EPG-6-A-W	8	1	st	17560,00

Fluvia Move/Move PLUS



Uponor SPI Fluvia Move PLUS Styrdon 230V

RSK nr	Uponor nr	OV V
	1084560	230

Beskrivning	Förpackning 2	Förpackning 1	Enhet	SEK/enhet
Uponor SPI Fluvia Move PLUS Styrdon 230V	16	1	st	2300,00



Uponor SPI Fluvia E Trevägsventil för MPG

Trevägsventil för Push MPG-10

RSK nr	Uponor nr
	1071964

Beskrivning	Förpackning 1	Enhet	SEK/enhet
Uponor SPI Fluvia E Trevägsventil för MPG	1	st	1800,00

Fluvia T

Uponor Fluvia T Push-12 TH-X

Pumpgrupp för enstaka rum eller små ytor, upp till 40 m².

Pump: Lowara E1-VAR LP 15/65, 230 V, Phyd <1W, Pel < 10 W.

Anslutning primärt: M22, Max 90°C.

Anslutning sekundärt: Utv ¾, Max 55°C.

Termostat med kapillärrör 12-28°C, 2 m, M28.

Obs! Kopplingsset sekundärt beställs separat. Passande Kopplingsset: Uponor Vario Kopplingsset PEX 9,9, 12, 17 och 20.



RSK nr	Uponor nr
5363711	1067386

Beskrivning	Förpackning 2	Förpackning 1	Enhet	SEK/enhet
Uponor Fluvia T Push-12 TH-X	60	1	st	4060,00

Uponor Fluvia T Push-12 WL-X

Pumpgrupp för enstaka rum eller små ytor, upp till 40m². Med trådlös reglering.

Pump: Lowara E1-VAR LP 15/65, 230 V, Phyd <1W, Pel < 10 W

Anslutning primärt: M22, Max 90°C.

Anslutning sekundärt: Utv ¾, Max 55°C.

Levereras med styrdon, rumstermostat och mottagarenhet.

Obs! Kopplingsset sekundärt beställs separat. Passande Kopplingsset: Uponor Vario Kopplingsset PEX 9,9, 12, 17 och 20.



RSK nr	Uponor nr
5363713	1067390

Beskrivning	Förpackning 2	Förpackning 1	Enhet	SEK/enhet
Uponor Fluvia T Push-12 WL-X	60	1	st	5340,00

Uponor Fluvia T Push-12 CH-X

Pumpgrupp med inbyggd elpatron 0,5kW för enstaka rum eller små ytor, upp till 40 m². Den inbyggda elpatronen möjliggör att golvet inte känns kallt på sommaren.

Värmande effekt 500 W.

Pump: 1,0 l/min, 13 kPa, 230 V Phyd<1W.

Anslutning primärt: M22, max 90°C.

Anslutning sekundärt: Utv ¾, max 55°C.

Trådlös styrning med automatisk omkoppling för sommar/vinterdrift.

Obs! Kopplingsset sekundärt beställs separat. Passande kopplingsset: Uponor Vario Kopplingsset PEX 9,9, 12, 17 och 20.



Till försäljning från och med juni 2016

RSK nr	Uponor nr
2987776	1067391 NY

Beskrivning	Förpackning 1	Enhet	SEK/enhet
Uponor Fluvia T Push-12 CH-X	1	st	7430,00

Fluvia T



Uponor Fluvia T Push PUSH-23-B-W

Shuntgrupp för begränsning av högsta framlednings-temperatur.

Pump: Wilo Yonos Para 1-6-130, 230V EEI ≤ 0,2

Anslutning primärt: Inv ¾, Max 80°C.

Anslutning sekundärt Utv 1, Max 55°C.

Ventiler: Tillopp KVS=1,2, Retur KVS=2,7.

Termostat med kappilärrör: M28, 20-55°C.

Tryckklass: PN 10

Max yta: Vid 50W/m² ca 175 m².

RSK nr	Uponor nr	
5363708	1078304	NY

Beskrivning	Förpackning 2	Förpackning 1	Enhet	SEK/enhet
Uponor Fluvia T Push PUSH-23-B-W	55	1	st	7500,00

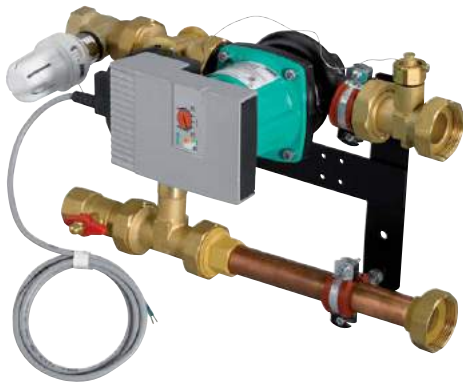

Uponor Fluvia T Push TPG-30-TH

Shuntgrupp för begränsning av högsta framlednings-temperatur. Manuell blandningsventil med möjlighet att montera en styrmotor.

Pump: Wilo Para 1-8. 230V EEI<0,27.

Anslutning primärt: Inv 1, Max 90°C, ventil KVS=4,8

Anslutning sekundärt: Löpande mutter 1½, Max 60°C, ventil KVS=8

Termostat med kappilärrör 5-55°C

Tryckklass: PN 10

Max yta: Vid 50W/m² ca 700 m²

RSK nr	Uponor nr
5363683	1059838

Beskrivning	Förpackning 2	Förpackning 1	Enhet	SEK/enhet
Uponor Fluvia T Push TPG-30-TH	18	1	st	11600,00



Uponor Fluvia T Regleret med elpatron Push-12-CH-X

Regleret för ombyggnad av standard Push 12 till EI Push-12. Setet innehåller:

- Trådlös Termostat T-166

- Reglercentral X-162: 230V, 230V utgång för vinterläge, 230V utgång för sommar drift, utgång till Styrdon. Kompatibel med Uponor Smatrix Wave Termostat T-166, T-167, T-168.

- Styrdon 230V M28x1.5mm Inv för anslutning till pumpgrupp.

- Elpatron, ca 500 W, vänster eller högermontage, för anslutning till pumpgrupp.

- Säkerhetsventil 2,5 bar.

Till försäljning från och med juni 2016

RSK nr	Uponor nr	
2987745	1085982	NY

Beskrivning	Förpackning 2	Förpackning 1	Enhet	SEK/enhet
Uponor Fluvia T Regleret med elpatron Push-12-CH-X	50	1	st	4080,00

Fluvia T

Uponor SPI Fluvia T Reglercentral Push-12-CH X-162

Reglercentral X-162 som reservdel till Uponor Fluvia T Push-12-CH-X och Uponor Fluvia T Regleraset Push-12-CH-X

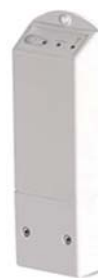

RSK nr	Uponor nr	
2987746	1085983	NY

Beskrivning	Förpackning 2	Förpackning 1	Enhet	SEK/enhet
Uponor SPI Fluvia T Reglercentral Push-12-CH X-162	7	1	st	810,00

Uponor Fluvia T Trådlöst Regleraset Push-12

Setet innehåller 1 st 230V styrdon, 1 st mottagarenhet med förmonterad nätanslutning samt 1 st trådlös rumstermostat (inkl. 2 st AAA batterier).

För Push 12/ ELPush 12 tillverkade före 2013-01-01 behövs en adapter M30 inv till M28 utv, RSK 5363634.



RSK nr	Uponor nr	
5363706	1071999	

Beskrivning	Förpackning 2	Förpackning 1	Enhet	SEK/enhet
Uponor Fluvia T Trådlöst Regleraset Push-12 WL-REC-AC	10	1	st	1920,00

Uponor SPI Fluvia T Pumpdel XYLEM Push-12

Xylem reservdelspump för Push 12. Passar enbart till Push 12 med Xylem-pump.



RSK nr	Uponor nr	
5363714	1067392	

Beskrivning	Förpackning 2	Förpackning 1	Enhet	SEK/enhet
Uponor SPI Fluvia T Pumpdel XYLEM Push-12	10	1	st	1550,00

Uponor SPI Fluvia T Monteringssats Push-12

Monterings- och isolersats för Uponor Fluvia T Push 12 (TH-G, WL-G, TH-X, WL-X).



RSK nr	Uponor nr	
5363707	1067394	

Beskrivning	Förpackning 2	Förpackning 1	Enhet	SEK/enhet
Uponor SPI Fluvia T Monteringssats Push-12	7	1	st	207,00

Fluvia T

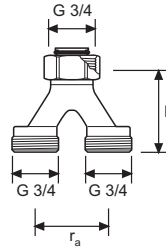

RSK nr	Uponor nr	l mm	c/c mm
2434386	1005675	50	40

Uponor Fluvia Grenrör Push12 utan strypn

För Uponor Push 12, för anslutning av två lika långa slingor. Obs! Kopplingsset beställs separat. Passande Kopplingsset: Uponor Vario Kopplingsset PEX 9,9, 12, 17 och 20.

Beskrivning	Förpackning 2	Förpackning 1	Enhet	SEK/enhet
Uponor Fluvia Grenrör Push12 utan strypn 2xG3/4-3/4" Euro	50	1	set	326,00



RSK nr	Uponor nr	c/c mm
4810004	1034416	40

Uponor Fluvia Push 12 Grenrör

För Uponor Push 12, för anslutning av två slingor. Strypventil för den kortaste slingan. Obs! Levereras med två kopplingsset dim 20. Övriga kopplingsset beställs separat. Passande Kopplingsset: Uponor Vario Kopplingsset PEX 9,9, 12, 17 och 20.

Beskrivning	Förpackning 2	Förpackning 1	Enhet	SEK/enhet
Uponor Vario Push 12 Grenrör 2x G3/4	10	1	par	770,00



RSK nr	Uponor nr	Utv. tum	Inv. tum
5398302	1061802	3/4	3/4

Uponor Vario Påfyllning/avlufn ventil

För påfyllning/avlufning av golvvärmslingor då slingorna monterats ovanför shuntgruppen. Passande Kopplingsset: Uponor Vario Kopplingsset PEX 9,9, 12, 17 och 20.

Beskrivning	Förpackning 2	Förpackning 1	Enhet	SEK/enhet
Uponor Vario Påfyllning/avlufn ventil 3/4" - 3/4"	10	1	set	363,00



RSK nr	Uponor nr	Utv. tum	Inv. tum
2418620	1034508	3/4	3/4

Uponor Fluvia Vinkel utv x löpmutter

För slinganslutning på t ex Uponor Vario B Fördelare WGF eller Uponor Push 12. Med löpande mutter och utvändig gänga.

Beskrivning	Förpackning 1	Enhet	SEK/enhet
Uponor Fluvia Vinkel utv x löpmutter G3/4"SN-R3/4"MT	100	st	172,00

Fluvia T

Uponor Aqua PLUS Fördelare utan kpl WTR DR

Avzinkningshärdig mässing med löpande G $\frac{3}{4}$ mutter och utv G $\frac{3}{4}$ samt planpackning exkl kopplingsset.



RSK nr	Uponor nr	d mm	Utv. tum	d1 mm	d2 mm
1870899	1034001	15	3/4	15	
1870900	1034002	15	3/4	15	15

Beskrivning	Förpackning 2	Förpackning 1	Enhet	SEK/enhet
Uponor Aqua PLUS Fördelare utan kpl WTR DR G3/4*MT/SN 2XG1/2*MT c/c50mm	25	1	st	225,00
Uponor Aqua PLUS Fördelare utan kpl WTR DR G3/4*MT/SN 3XG1/2*MT c/c50mm	20	1	st	262,00

Uponor Fluvia Lock med avluftning

Lock med luftnippel G20



RSK nr	Uponor nr	Inv. tum	p bar
2418621	1008497	3/4	6+10

Beskrivning	Förpackning 1	Enhet	SEK/enhet
Uponor Fluvia Lock med avluftning G3/4	200	st	80,00

Uponor Aqua PLUS Lock med packning

Används tillsammans med Uponor WTR $\frac{3}{4}$ " Fördelare.

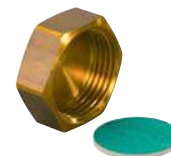

RSK nr	Uponor nr	Inv. tum	p bar
1228061	1001337	3/4	6+10

Beskrivning	Förpackning 2	Förpackning 1	Enhet	SEK/enhet
Uponor Aqua PLUS Lock med packning 3/4*FT	250	10	st	25,20

Uponor Fit Bussning utv-inv

Övergångsbussning Uponor PEX rör till komponent eller rördel.



RSK nr	Uponor nr	Utv. tum	Inv. tum
2417947	1034503	3/4	1/2
2417939	1034504	3/4	3/4

Beskrivning	Förpackning 1	Förpackning 1	Enhet	SEK/enhet
Uponor Fit Bussning utv-inv G3/4*MT-G1/2*FT	100	10	st	52,00
Uponor Fit Bussning utv-inv G3/4*MT-G3/4*FT	100	10	st	62,00

Uponor Fluvia Tillöppsventil

Tillöppsventil med möjlighet att montera Uponor Vario B Styrdon WGF. För Uponor Comfort Pipe PLUS 20 x 2,0 mm. Anslutning G $\frac{1}{2}$ invändig gänga. Inkl koppling.



RSK nr	Uponor nr
5398215	1009139

Beskrivning	Förpackning 1	Enhet	SEK/enhet
Uponor Fluvia Tillöppsventil 20x2,0 G1/2	1	st	344,00

Fluvia T

Uponor Fluvia Returventil

För Uponor Comfort Pipe PLUS 20 x 2,0 mm. Anslutning G½ invändig gänga. Inkl koppling. Golvvärmeslingans flöde regleras med ventilen.

RSK nr	Uponor nr
5398216	1009140



Beskrivning	Förpackning 1	Enhet	SEK/enhet
Uponor Fluvia Returventil 20x2,0 G1/2	1	st	310,00

Uponor Fluvia Returventil

För justering av golvvärmeslingor. Uponor Comfort Pipe 12 x 1,7 mm. G½ x G½ invändig gänga. Inkl adapter och koppling. Passar direkt på Uponor WTR ¾" Fördelare.

RSK nr	Uponor nr
2418594	1034391



Beskrivning	Förpackning 1	Enhet	SEK/enhet
Uponor Fluvia Returventil 12x2,0 G1/2	1	st	312,00

Uponor Vario Kopplingsset PEX

Kopplingsset Euro-Cone för Vario PLUS Fördelare 3/4, Fluvia 12 och Fit Kopplingsdelar.

RSK nr	Uponor nr	d mm	Inv. tum	e mm	SW mm
2434388	1013426	9,9	G3/4"	1,1	
2434579	1065282	12	G3/4"	1,7	30
2434744	1065284	16	G3/4"	1,8/2,0	30
2434580	1065286	17	G3/4"	2,0	30
2434581	1065290	20	G3/4"	1,9/2,0	30



Beskrivning	Förpackning 2	Förpackning 1	Enhet	SEK/enhet
Uponor Minitec Kopplingsset 9,9-3/4" Euro	120	12	st	48,30
Uponor Vario Kopplingsset PEX 12x1,7-G3/4" FTEuro	25	1	st	48,30
Uponor Vario Kopplingsset PEX 16x1,8/2,0-G3/4" FTEuro	25	1	st	48,30
Uponor Vario Kopplingsset PEX 17x2,0-G3/4" FTEuro	25	1	st	48,30
Uponor Vario Kopplingsset PEX 20x1,9/2,0-G3/4" FTEuro	25	1	st	48,30

Uponor FPL-X Kopplingsset PEX DR

FPL-X för anslutning av Comfort/Combi rör till rördelar. Avzinkningshärdig mässing. Med stödhylsa och klämring.

RSK nr	Uponor nr	d mm
1881329	1067739	12



Beskrivning	Förpackning 2	Förpackning 1	Enhet	SEK/enhet
Uponor FPL-X Kopplingsset PEX DR 12x1,7-G1/2" FT	50	5	st	52,00

Uponor Vario Vinkelset

Anslutningsvinkel för Push, utv R25 x Inv R25 med packningar. Används då shunten ska monteras i vinkel förhållande till fördelaren.

RSK nr	Uponor nr
5363676	1058572



Beskrivning	Förpackning 1	Enhet	SEK/enhet
Uponor Vario Vinkelset G1-G1A	1	set	428,00

Fluvia T

Uponor Vario Anslutning Rak

Löpmutteranslutning för Uponor Push. Används då shunten ska monteras med ventiler mot fördelaren.

RSK nr	Uponor nr
5363677	1058573



Beskrivning	Förpackning 1	Enhet	SEK/enhet
Uponor Vario Anslutning Rak G1-G1A	1	st	156,00

Uponor SPI Fluvia Pump ALPHA2I 15-60 130

Utbytespump för Uponor Push 15, 22 och 23.

RSK nr	Uponor nr
	1046872



Beskrivning	Förpackning 1	Enhet	SEK/enhet
Uponor SPI Fluvia Pump ALPHA2I 15-60 130	1	st	3730,00

Uponor SPI Fluvia T Pumpdel Push 12 Push-12

Pump Grundfos UP 15-14 B för Wirsbo Push 12, Push 10, Push 1 och äldre Push 1.

I samtliga fall används befintligt pumphus. Drivsida från denna pump används vid utbyte av äldre shuntgruppers drivsidor.

- Push 10 med Grundfos UP 15/13B.
- Push 10 med pump typ Vortex BW 152 R (Blå och svart).
- Push 1 med pump typ Laing (Röd och svart).

RSK nr	Uponor nr
5363685	1059850



Beskrivning	Förpackning 1	Enhet	SEK/enhet
Uponor SPI Fluvia T Pumpdel Push 12 Push-12	1	st	1550,00

Uponor SPI Fluvia Wilo Stratos Para pump 25/1-8 G 1 1/2 180mm

Reservdelpump för TPG-30 och PPG-30.

RSK nr	Uponor nr
	1059855 



Beskrivning	Förpackning 1	Enhet	SEK/enhet
Uponor SPI Fluvia Wilo Stratos Para pump 25/1-8 G 1 1/2 180mm	1	st	3950,00

Fluvia T



RSK nr	Uponor nr
	1046782

Uponor SPI Fluvia Alpha pumpkontakt

Pumpkontakt för Uponor Push 12 och Uponor Push 23.

Beskrivning	Förpackning 1	Enhet	SEK/enhet
Uponor SPI Fluvia Alpha pumpkontakt	1	st	216,00



RSK nr	Uponor nr
	1063461

Uponor SPI Fluvia T Reglerdel 20-55 Push-23

För Uponor Push 23A TYP2 och Push 23B med Uponor Reglerdel

Beskrivning	Förpackning 1	Enhet	SEK/enhet
Uponor SPI Fluvia T Reglerdel 20-55 Push-23	1	st	830,00



RSK nr	Uponor nr
5363686	1059851

Uponor SPI Fluvia Ventil Push 12

För Uponor Push 12 T och Uponor Elpush 12 T. Anslutning termostat utv M28. Uponor Uponor Vario B Styrdon WGF RSK 5398252 kan monteras utan adapter.

Beskrivning	Förpackning 1	Enhet	SEK/enhet
Uponor SPI Fluvia Ventil Push 12	1	st	650,00



RSK nr	Uponor nr
5363687	1059852

Uponor SPI Fluvia Termostat Push 12

För Uponor Push 10 och 12T med 2 m kapillärrör. Temperatur 8-28°C. Passar till Uponor Ventilhus Push 12T

Beskrivning	Förpackning 1	Enhet	SEK/enhet
Uponor SPI Fluvia Termostat Push 12	1	st	500,00

Fluvia T

Uponor SPI Fluvia Nedre del Push 23 typ2

Nedre del Push 23 typ2



RSK nr	Uponor nr
	1061525

Beskrivning	Förpackning 1	Enhet	SEK/enhet
Uponor SPI Fluvia Nedre del Push 23 typ2 3/4 x G1 x G1	1	st	790,00

Uponor SPI Fluvia Övre del Push 23 typ2

Övre del Push 23 typ 2



RSK nr	Uponor nr
	1061526

Beskrivning	Förpackning 1	Enhet	SEK/enhet
Uponor SPI Fluvia Övre del Push 23 typ2	1	st	710,00

UPONOR SPI Fluvia T Termostat Push-12 WL-X

Reservdels termostat för Uponor Fluvia PUSH-12 WL-X och Uponor Fluvia T-kontroll KIT Push-12. Obs! Före 2016 levereras Push-12 WL-X/KIT med denna termostat och är inte kompatibel med den nya (T-166).



RSK nr	Uponor nr
	1084950

Beskrivning	Förpackning 2	Förpackning 1	Enhet	SEK/enhet
UPONOR SPI Fluvia T Termostat Push-12 WL-X	10	1	st	990,00

Uponor Smatrix Move PLUS

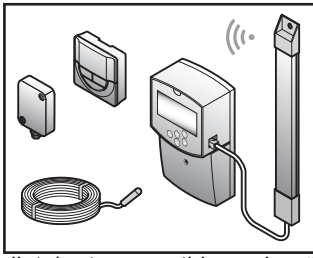

Uponor Smatrix Move PLUS är ett styrsystem för reglering av framledningstemperatur för värme- och kylinstallationer. Move PLUS regulatoren, som levereras med en extern antenn och trådlös termostat, gör systemet mer mångsi-

digt, kortar svarstider, och möjliggör integration med ett Uponor Smatrix Wave PLUS/Space PLUS system.

Fördelar

- Inom-/utomhuskompensation
- Trådlösa sensorer
- Komfort och Eco-läge
- Statusinformation i realtid



Komponenter

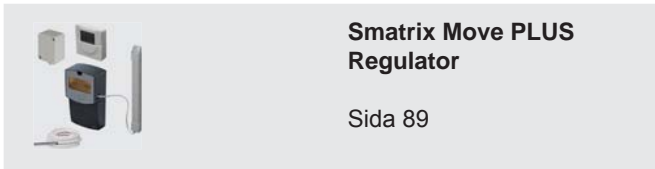

**Smatrix Move PLUS
Regulator**

Sida 89

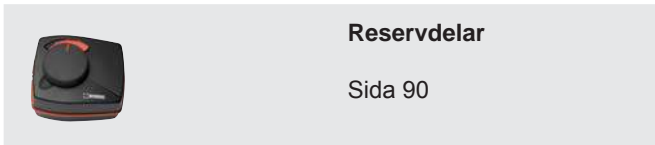

Reservdelar

Sida 90

Smatrix Move PLUS

Uponor Smatrix Move PLUS Regulator värme/kyla X-158 Radio

En intelligent framledningstemperatur Regulator för Golvv-/Kylsystem. Det ger tre olika lägen som är valbara och visas på displayen:

- Uppvärmning
- Värme och kyla
- Värme, kyla och luftfuktighet

Beroende på efterfrågan och det system som inrättats i Smatrix Move PLUS Regulator kan den styra framledningstemperatur baserad på följande principer:

- Utetemperaturkompensering
- Inomhus kompensation
- Utomhus och inomhus kompensation

Vidare kan en antenn anslutas till Regulatorn för att tillhandahålla en trådlös anslutning till utegivare och utvalda Smatrix Wave Termostater med display och integrerad RH Sensor. Det optimerar framledningstemperaturen för GV/kylsystem och reducerar energiförbrukningen.

Levereras med framledningsgivare, utomhusgivare, antenn och Smatrix Wave termostat med RH givare.



RSK nr	Uponor nr		d mm	b mm	h mm	uPoints
5398312	1071656	NY	53	86	160	400

Beskrivning	Förpackning 2	Förpackning 1	Enhet	SEK/enhet
Uponor Smatrix Move PLUS Regulator värme/kyla X-158 Radio	4	1	set	3000,00

Uponor SPI Smatrix Move PLUS Antenn A-155 Radio

Antenn för kommunikation mellan Smatrix Wave termostater och Uponor Move PLUS regulator X-158.



RSK nr	Uponor nr		d mm	b mm	h mm
5398329	1071676	NY	15	23	200

Beskrivning	Förpackning 2	Förpackning 1	Enhet	SEK/enhet
Uponor SPI Smatrix Move PLUS Antenn A-155 Radio	100	1	st	550,00

Smatrix Move PLUS



RSK nr	Uponor nr	OV V
	1084560	230

Uponor SPI Fluvia Move PLUS Styrdon 230V

Beskrivning	Förpackning 2	Förpackning 1	Enhet	SEK/enhet
Uponor SPI Fluvia Move PLUS Styrdon 230V	16	1	st	2300,00



RSK nr	Uponor nr	
5398316	1071661	NY

Uponor Smatrix Move Extern givare S-152

Smatrix Move givare S-152 kan kombineras med Smatrix Move Regulator som tilllopps eller returgivare.

Beskrivning	Förpackning 2	Förpackning 1	Enhet	SEK/enhet
Uponor Smatrix Move Extern givare S-152	100	1	st	90,00



RSK nr	Uponor nr	
5398325	1071671	NY

Uponor Smatrix Utomhusgivare S-1XX

Smatrix Utomhusgivare kan antingen användas i kombination som utomhus eller inomhus givare för Smatrix Move Regulator eller i kombination med Smatrix Wave PLUS Reglercentral. En trådlös anslutning mellan utegivare och reglercentral är möjlig i kombination med Smatrix Wave Termostat för offentlig miljö (T-163).

Beskrivning	Förpackning 2	Förpackning 1	Enhet	SEK/enhet
Uponor Smatrix Utomhusgivare S-1XX	50	1	st	350,00



RSK nr	Uponor nr	l m
5398335	1071684	NY 3

Uponor Smatrix Givare Golv/Fjärr S-1XX

Extern givare/golvgivare.

Beskrivning	Förpackning 2	Förpackning 1	Enhet	SEK/enhet
Uponor Smatrix Givare Golv/Fjärr S-1XX	100	1	st	90,00



RSK nr	Uponor nr	OV V	l mm	d mm	b mm
5398343	1083576	NY 24	85.5	70.5	16

Uponor Smatrix Relä värme/kyla M-1XX

Relä för automatisk omkoppling mellan värme/kyla på signal från annan utrustning, 24V.

Beskrivning	Förpackning 2	Förpackning 1	Enhet	SEK/enhet
Uponor Smatrix Relä värme/kyla M-1XX 24V	56	1	st	520,00

Smatrix Move PLUS

Uponor Smatrix Relä värme/kyla M-1XX

Relä för automatisk omkoppling mellan värme/kyla på signal från annan utrustning, 230V.



RSK nr	Uponor nr	OV V	I mm	d mm	b mm
5398344	1083577	NY	230	85.5	70.5 16

Beskrivning	Förpackning 2	Förpackning 1	Enhet	SEK/enhet
Uponor Smatrix Relä värme/kyla M-1XX 230V	16	1	st	1120,00

Uponor Smatrix Move

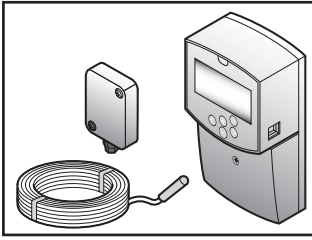

Uponor Smatrix Move är ett styrsystem för reglering av framledningstemperatur för värme- och kylinstallationer. Komfort, användarvänlighet och temperaturkontroll för ett hem kan kombineras med hjälp av de olika komponenterna.

Fördelar

- Komfort och Eco-läge
- Statusinformation i realtid
- Pumplogik för både fristående och i kombination med rumsreglering
- Väderkompensation



Komponenter



Smatrix Move Regulator

Sida 93



Reservdelar

Sida 93

Smatrix Move

Uponor Smatrix Move Regulator värme X-157 Wired

En intelligent framledningstemperatur regulator för golvvärmesystem. Uponor Move regulator styr framledningstemperaturen genom utetemperatur kompensering

X-157 innehåller:

- Smatrix Move regulator
- Framledningsgivare
- Utegivare

RSK nr	Uponor nr		d mm	b mm	h mm
5398341	1071693	NY	53	86	160

Beskrivning	Förpackning 2	Förpackning 1	Enhet	SEK/enhet
Uponor Smatrix Move Regulator värme X-157 Wired	4	1	set	2500,00



Uponor SPI Fluvia Move PLUS Styrdon 230V

RSK nr	Uponor nr	OV V
	1084560	230

Beskrivning	Förpackning 2	Förpackning 1	Enhet	SEK/enhet
Uponor SPI Fluvia Move PLUS Styrdon 230V	16	1	st	2300,00



Uponor Smatrix Move Extern givare S-152

Smatrix Move givare S-152 kan kombineras med Smatrix Move Regulator som tillopps eller returgivare.

RSK nr	Uponor nr	
5398316	1071661	NY

Beskrivning	Förpackning 2	Förpackning 1	Enhet	SEK/enhet
Uponor Smatrix Move Extern givare S-152	100	1	st	90,00



Uponor Smatrix Utomhusgivare S-1XX

Smatrix Utomhusgivare kan antingen användas i kombination som utomhus eller inomhus givare för Smatrix Move Regulator eller i kombination med Smatrix Wave PLUS Reglercentral. En trådlös anslutning mellan utegivare och reglercentral är möjlig i kombination med Smatrix Wave Termostat för offentlig miljö (T-163).

RSK nr	Uponor nr	
5398325	1071671	NY

Beskrivning	Förpackning 2	Förpackning 1	Enhet	SEK/enhet
Uponor Smatrix Utomhusgivare S-1XX	50	1	st	350,00



Smatrix Move



Uponor Smatrix Relä värme/kyla M-1XX

Relä för automatisk omkoppling mellan värme/kyla på signal från annan utrustning, 24V.

RSK nr	Uponor nr		OV V	I mm	d mm	b mm
5398343	1083576	NY	24	85.5	70.5	16

Beskrivning	Förpackning 2	Förpackning 1	Enhet	SEK/enhet
Uponor Smatrix Relä värme/kyla M-1XX 24V	56	1	st	520,00



Uponor Smatrix Relä värme/kyla M-1XX

Relä för automatisk omkoppling mellan värme/kyla på signal från annan utrustning, 230V.

RSK nr	Uponor nr		OV V	I mm	d mm	b mm
5398344	1083577	NY	230	85.5	70.5	16

Beskrivning	Förpackning 2	Förpackning 1	Enhet	SEK/enhet
Uponor Smatrix Relä värme/kyla M-1XX 230V	16	1	st	1120,00

Uponor

Uponor Smatrix Reglering för värme och kyla

Nyckeln till effektivare inomhusklimat



Smart reglering och intelligenta funktioner sänker din energiförbrukning

Är du medveten om din energiförbrukning i hemmet och vill sänka dina kostnader? Välj då Uponor Smatrix. Det smarta reglersystemet med Uponors patenterade autobalansering för värme och kyla.

Systemet är självlärande, intelligent och använder automatisk balanseringsteknik för att optimera komfort och energiförbrukning.

Det bästa av allt: Smatrix är enkelt att installera, använda och reglera – även när du inte är hemma.



www.uponor.se/smatrix

Uponor Smatrix Wave PLUS

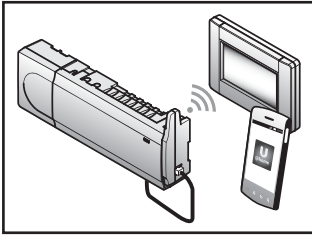

Uponor Smatrix Wave PLUS är ett styrsystem för golvvärme- och golvkylsystem. Komfort, användarvänlighet och temperaturkontroll av varje enskilt rum åstadkoms genom kombinationer av de olika komponenterna.

Uponor Smatrix Wave PLUS innehåller autobalansering vilket sparar energi och gör installationen mycket enkel.

Fördelar

- Fjärrstyrning via U@home
- Ingen manuell injustering krävs
- Snabb installation och minimal kabeldragning
- Enkel och intuitiv programmering
- Energibesparande funktioner



Komponenter

	<p>Smatrix Wave PLUS Reglersystem</p> <p>Sida 97</p>
	<p>Reglercentral</p> <p>Sida 97</p>
	<p>Termostater</p> <p>Sida 99</p>
	<p>Övriga komponenter</p> <p>Sida 100</p>

Smatrix Wave PLUS

Uponor Smatrix Wave PLUS Reglersystem X-165+I-167

Reglercentral X-165 och Manöverpanel I-167 i ett set. Maximalt 8 st styrdon och 6 st rumstermostater. För att utöka systemet till 14 st styrdon och 12 st rumstermostater krävs 1 st kopplings modul M-160.

Innehåller DIN skena och skruvar för montering av reglercentralen. Laddningsstation för montering i apparatdosa till Manöverpanelen samt en USB laddningskabel och bordsstativ.



RSK nr	Uponor nr		uPoints
5398309	1071652	NY	700

Beskrivning	Förpackning 2	Förpackning 1	Enhet	SEK/enhet
Uponor Smatrix Wave PLUS Reglersystem X-165+I-167 6X	3	1	set	4690,00

Uponor Smatrix Wave PLUS U@home modul R-167

Uponor Smatrix Wave PLUS U@ home Modul R-167 är ett gränssnitt för fjärrstyrning av golvvärmsystemet.

Fjärråtkomst: När du är borta kan systemet nås via vår U@ home App för iOS/Android eller via vår hemsida på t ex din laptop.

Lokal åtkomst: När du är i huset har du såklart direkt tillgång och det finns egentligen inget behov av en internetanslutning, men självklart kan du även då styra systemet via Internet eller via vår App.



RSK nr	Uponor nr	OV V	l mm	d mm	h mm	uPoints
5398345	1084690	5 V D.C.	111	80	25	600

Beskrivning	Förpackning 2	Förpackning 1	Enhet	SEK/enhet
Uponor Smatrix Wave PLUS U@home modul R-167	10	1	st	4140,00

Uponor Smatrix Wave PLUS Reglercentral X-165

Reglercentral X-165 med antenn. Det går maximalt att ansluta 6 st rumstermostater och 8 st styrdon. Vid anslutning av fler styrdon och rumstermostater krävs kopplingsmodul M-160. Då kan maximalt 12 st rumstermostater och 14 st styrdon anslutas. Autobalansering DEM är förinställt i reglercentralen. Möjlighet finns att ansluta Manöverpanel I-167. Levereras med antennkabel, DIN skena och skruvar för montering.



RSK nr	Uponor nr	d mm	b mm	h mm	uPoints
5398336	1071685	55	340	110	300

Beskrivning	Förpackning 2	Förpackning 1	Enhet	SEK/enhet
Uponor Smatrix Wave PLUS Reglercentral X-165 6X	4	1	st	2300,00

Smatrix Wave PLUS



RSK nr	Uponor nr		d mm	b mm	h mm
5398314	1071659	NY	55	141	110

Uponor Smatrix Wave Kopplingsmodul M-160

6-kanalers påbyggnadsmodul för Uponor Smatrix Wave PLUS reglercentral. För att utöka reglercentralen med 6 st rumstermostater och 6 st styrdon. Levereras med DIN skena och skruv för montering.

Beskrivning	Förpackning 2	Förpackning 1	Enhet	SEK/enhet
Uponor Smatrix Wave Kopplingsmodul M-160 6X	16	1	st	300,00



RSK nr	Uponor nr		d mm	b mm	h mm
5398326	1071673	NY	27,50	50	170,35

Uponor Smatrix Wave Relä M-161

En trådlös mottagare som kan användas för att koppla på eller av olika enheter. Dessutom kan den användas som trådlös enkanals Smatrix rumsreglering tillsammans med Smatrix Wave och Wave PLUS rumstermostater.

Beskrivning	Förpackning 2	Förpackning 1	Enhet	SEK/enhet
Uponor Smatrix Wave Relä M-161 2X	16	1	st	750,00



RSK nr	Uponor nr		d mm	b mm	h mm	uPoints
5398305	1071646	NY	42,96	150	108,50	400

Uponor SPI Smatrix Wave PLUS Manöverpanel I-167

Pekskärms Interface utformad för att visa systemets information till slutanvändaren och för att programmera alla relevanta systeminställningar för en golvvärme/golvkyla anläggning när det används i kombination med Smatrix Wave PLUS Reglercentraler. Pekskärmen har enkel och användarvänlig navigering för förenklad programmering. Den innefattar trådlös kommunikation med Smatrix Wave PLUS Reglercentraler och kan styra upp till 4 st Reglercentraler installerade i ett system. Levereras med laddningsstation för montage i apparatdosa, USB laddningskabel samt bordsstativ.

Beskrivning	Förpackning 2	Förpackning 1	Enhet	SEK/enhet
Uponor SPI Smatrix Wave PLUS Manöverpanel I-167	7	1	st	4000,00



RSK nr	Uponor nr		d mm	b mm	h mm
5398330	1071677	NY	55	97	110

Uponor SPI Smatrix Transformator A-1XX

Transformator för Uponor Smatrix reglercentraler X-165 och X-145.

Beskrivning	Förpackning 2	Förpackning 1	Enhet	SEK/enhet
Uponor SPI Smatrix Transformator A-1XX	12	1	st	650,00

Smatrix Wave PLUS

Uponor SPI Smatrix Wave Antenn A-165

Antenn för reglercentral X-165



RSK nr	Uponor nr		d mm	b mm	h mm
5398322	1071667	NY	55	20	130

Beskrivning	Förpackning 2	Förpackning 1	Enhet	SEK/enhet
Uponor SPI Smatrix Wave Antenn A-165	100	1	st	550,00

Uponor Smatrix Wave Termostat offentlig T-163

Trådlös rumstermostat för offentliga miljöer. Dessutom kan olika givarfunktioner ställas in via DIP-omkopplare, golvgivare, extern givare och utegivare. Levereras med 2 st LR03/AAA 1,5 V batterier och skruvar för montering.



RSK nr	Uponor nr		d mm	b mm	h mm
5398307	1071650	NY	26,50	80	80

Beskrivning	Förpackning 2	Förpackning 1	Enhet	SEK/enhet
Uponor Smatrix Wave Termostat offentlig T-163	75	1	st	750,00

Uponor Smatrix Wave Termostat T-165

Trådlös rumstermostat utan display med ratt. Levereras med 2 st LR03/AAA 1,5 V batterier och skruvar för montering.



RSK nr	Uponor nr		d mm	b mm	h mm
5398321	1071666	NY	26,50	80	80

Beskrivning	Förpackning 2	Förpackning 1	Enhet	SEK/enhet
Uponor Smatrix Wave Termostat T-165	75	1	st	590,00

Uponor Smatrix Wave Termostat T-165 POD

Trådlös rumstermostat utan display med tryckt skala på ratten. Levereras med 2 st LR03/AAA 1,5 V batterier och skruvar för montering.



RSK nr	Uponor nr		d mm	b mm	h mm
5398306	1071648	NY	26,50	80	80

Beskrivning	Förpackning 2	Förpackning 1	Enhet	SEK/enhet
Uponor Smatrix Wave Termostat T-165 POD	75	1	st	590,00

Uponor Smatrix Wave Termostat m. display T-166

Trådlös Digital termostat med display och temperaturgivare för operativ temperatur. Extern givare kan anslutas t.ex. golvgivare eller utomhusgivare. Levereras med 2 st LR03/AAA 1,5 V batterier och skruvar för montering.



RSK nr	Uponor nr		d mm	b mm	h mm
5398311	1071654	NY	26,50	80	80

Beskrivning	Förpackning 2	Förpackning 1	Enhet	SEK/enhet
Uponor Smatrix Wave Termostat m. display T-166	75	1	st	850,00

Smatrix Wave PLUS



RSK nr	Uponor nr		d mm	b mm	h mm	uPoints
5398313	1071657	NY	26,50	80	80	100

Uponor Smatrix Wave PLUS Termostat m. RH T-167

Trådlös digital termostat med display och RH-givare. Extern givare kan anslutas t.ex. golvgivare eller utomhusgivare. Levereras med 2 st LR03/AAA 1,5 V batterier och skruvar för montering.

Beskrivning	Förpackning 2	Förpackning 1	Enhet	SEK/enhet
Uponor Smatrix Wave PLUS Termostat m. RH T-167	75	1	st	950,00



RSK nr	Uponor nr		d mm	b mm	h mm
5398328	1071675	NY	2,1	90	90

Uponor Smatrix Täckram A-1XX

För täckning vid montage av Uponor Smatrix termostater över apparatdosa.

Beskrivning	Förpackning 2	Förpackning 1	Enhet	SEK/enhet
Uponor Smatrix Täckram A-1XX	250	1	st	39,00



RSK nr	Uponor nr		l m
5398335	1071684	NY	3

Uponor Smatrix Givare Golv/Fjärr S-1XX

Extern givare/golvgivare.

Beskrivning	Förpackning 2	Förpackning 1	Enhet	SEK/enhet
Uponor Smatrix Givare Golv/Fjärr S-1XX	100	1	st	90,00



RSK nr	Uponor nr		d mm	OV V	h mm
5398304	1083575		44,3	24	58

Uponor Smatrix Universalstyrdon A-XXX

Används för att ansluta Uponor Control System till golvvärme-fördelare av annat fabrikat än Uponor. Passar till de vanligast förekommande golvvärme-fördelarna på marknaden. Setet innehåller: 1 st styrdon 24V NC, 1W, IP54 och 3st adapter-ringar (VA 16H, VA 26, VA 50).

Beskrivning	Förpackning 2	Förpackning 1	Enhet	SEK/enhet
Uponor Smatrix Universalstyrdon A-XXX 24V, NC, 1W	100	1	set	397,00



RSK nr	Uponor nr		OV V	l mm	d mm	b mm
5398343	1083576	NY	24	85.5	70.5	16

Uponor Smatrix Relä värme/kyla M-1XX

Relä för automatisk omkoppling mellan värme/kyla på signal från annan utrustning, 24V.

Beskrivning	Förpackning 2	Förpackning 1	Enhet	SEK/enhet
Uponor Smatrix Relä värme/kyla M-1XX 24V	56	1	st	520,00

Smatrix Wave PLUS

Uponor Smatrix Relä värme/kyla M-1XX

Relä för automatisk omkoppling mellan värme/kyla på signal från annan utrustning, 230V.



RSK nr	Uponor nr	OV V	I mm	d mm	b mm
5398344	1083577	NY	230	85.5	70.5 16

Beskrivning	Förpackning 2	Förpackning 1	Enhet	SEK/enhet
Uponor Smatrix Relä värme/kyla M-1XX 230V	16	1	st	1120,00

Uponor Smatrix SMS Modul R-56 SMS CE/N/S

Uponor SMS Modul R-56 ger möjligheten att få larmfunktion och temperaturstatus, skifta mellan komfortläge och ekonomiläge via mobiltelefon. SMS Modul R-56 anslutes till Termostat T-163 för att fungera ihop med Uponor Smatrix Wave Plus. Levereras inklusive extern givare, antenn och strömadapter. Kan även kopplas till Uponor Smatrix Base med hjälp av Timer I-143.



RSK nr	Uponor nr	I mm	b mm	h mm
5398282	1045570	185	75	28

Beskrivning	Förpackning 2	Förpackning 1	Enhet	SEK/enhet
Uponor Smatrix SMS Modul R-56 SMS CE/N/S 230V	13	1	set	5680,00

Uponor Vario PLUS Styrdon Pro

För Uponor Vario PLUS Fördelare. Termoelektriskt med lägesindikering. Strömlöst stängd. Monteras på fördelarens returventil. M30 utvändig gäng. IP54.



RSK nr	Uponor nr	d mm	Utv. mm	P W	OV V	h mm
2418961	1000138	40	30x1.5	~2	24	54

Beskrivning	Förpackning 2	Förpackning 1	Enhet	SEK/enhet
Uponor Vario PLUS Styrdon Pro NC MT 30x1,5 24V	10	1	st	336,00

Uponor Vario B Styrdon WGF

För Uponor Vario B Fördelare WGF. Termoelektriskt med lägesindikering. Strömlöst stängd. Monteras på golvvärme-fördelarens tilloppsventil. M28 invändig gäng. IP54.



RSK nr	Uponor nr	d mm	Inv. mm	P W	OV V	h mm
5398252	1007249	40	28x1.5	~2	24	56

Beskrivning	Förpackning 2	Förpackning 1	Enhet	SEK/enhet
Uponor Vario B Styrdon WGF 24V NC FT M28x1.5	10	1	st	346,00

Uponor Smatrix Base

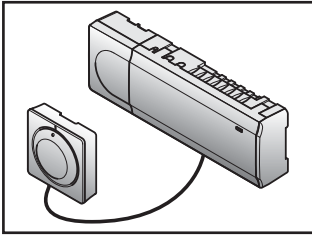

Uponor Smatrix Base är ett styrsystem för golvvärme och golvkylsystem. Komfort, användarvänlighet och temperaturkontroll av varje enskilt rum åstadkoms genom kombinationer av de olika komponenterna.

Uponor Smatrix base innehåller autobalansering vilket sparar energi och gör installationen mycket enkel.

Fördelar

- Kan användas för både värme och kylning
- Ingen manuell injustering krävs
- Snabb installation och minimal kabeldragning
- Enkel att styra
- Lågt underhållsbehov



Komponenter



Reglercentral

Sida 103



Termostater

Sida 104



Övriga komponenter

Sida 107

Smatrix Base

Uponor Smatrix Base Reglercentral X-145 Bus

Reglercentral för golvvärme/kyla. Skickar och tar emot buss signaler till och från rumstermostater och sensorer för att styra termiska styrdon. Möjlighet att ansluta timer I-143. Max 8 st styrdon och 6 st rumstermostater Buss kopplas d.v.s från rumstermostat till rumstermostat. För att utöka reglercentralen med 6 st ytterligare styrdon och rumstermostater krävs kopplingsmodul M-140. 230V / 50 Hz, Kapslingsklass IP 20. Autobalansering är förprogrammerat i reglercentralen. Levereras med DIN skena och skruvar för montering.



RSK nr	Uponor nr		d mm	b mm	h mm
5398339	1071690	NY	55	336	110

Beskrivning	Förpackning 2	Förpackning 1	Enhet	SEK/enhet
Uponor Smatrix Base Reglercentral X-145 Bus 6X	4	1	st	1600,00

Uponor Smatrix Base Kopplingsmodul M-140 Bus

En 6-kanals kopplingsmodul som kopplas ihop med reglercentral X-145 för att utöka anläggningen med ytterligare 6 styrdon. Levereras med DIN skena och skruv för montering.



RSK nr	Uponor nr		d mm	b mm	h mm
5398337	1071686	NY	55	141	110

Beskrivning	Förpackning 2	Förpackning 1	Enhet	SEK/enhet
Uponor Smatrix Base Kopplingsmodul M-140 Bus 6X	16	1	st	300,00

Uponor Smatrix Base Stjärnmodul M-141 Bus

Anslutningsmodul för upp till 8 st rumstermostater som gör stjärnårs-installation i Smatrix Base bussystemet möjligt. Den lägger även till flexibilitet i fråga om hur ledningar i en byggnad kan dras. Sök efter en central punkt, placera modulen där och anslut termostaterna till Stjärn Modul M-141. I detta fall krävs endast en 4-delad kabel som är förbunden med reglercentralen.



RSK nr	Uponor nr		d mm	b mm	h mm
5398308	1071651	NY	55	141	110

Beskrivning	Förpackning 2	Förpackning 1	Enhet	SEK/enhet
Uponor Smatrix Base Stjärnmodul M-141 Bus 6X	16	1	st	650,00

Uponor SPI Smatrix Transformator A-1XX

Transformator för Uponor Smatrix reglercentraler X-165 och X-145.



RSK nr	Uponor nr		d mm	b mm	h mm
5398330	1071677	NY	55	97	110

Beskrivning	Förpackning 2	Förpackning 1	Enhet	SEK/enhet
Uponor SPI Smatrix Transformator A-1XX	12	1	st	650,00

Smatrix Base



RSK nr	Uponor nr		d mm	b mm	h mm
5398332	1071681	NY	26,50	80	80

Uponor Smatrix Base Timer I-143 Bus

Trådbunden Timer för Eco/Komfort inställning, kommunikation till Smatrix Base Controller. Den tillhandahåller en användarvänlig meny, samt 6 förprogrammerade Eco/komfort scheman och ett fritt programmerbart schema. Andra funktioner som semesterläge finns också i Timern.

Beskrivning	Förpackning 2	Förpackning 1	Enhet	SEK/enhet
Uponor Smatrix Base Timer I-143 Bus	75	1	st	750,00



RSK nr	Uponor nr		d mm	b mm	h mm	uPoints
5398331	1071678	NY	26,50	80	80	100

Uponor Smatrix Base Termostat med RH T-148 Bus

Trådbunden digital programmerbar termostat med RH-sensor. Termostaten har tre funktioner:

- Digital rumstermostat med display
- RH Sensor
- Timer

Levereras med skruvar för montering.

Beskrivning	Förpackning 2	Förpackning 1	Enhet	SEK/enhet
Uponor Smatrix Base Termostat med RH T-148 Bus	75	1	st	700,00



RSK nr	Uponor nr		d mm	b mm	h1 mm
5398319	1071664	NY	26,50	80	80

Uponor Smatrix Base Termostat m. display T-146 Bus

Trådbunden Digital termostat med display och temperaturgivare för operativ temperatur. Extern givare kan anslutas t.ex. golvgivare eller utomhusgivare. Ska kopplas med fyrledad kabel. Levereras med skruvar för montering.

Beskrivning	Förpackning 2	Förpackning 1	Enhet	SEK/enhet
Uponor Smatrix Base Termostat m. display T-146 Bus	75	1	st	600,00



RSK nr	Uponor nr		d mm	b mm	h mm
5398318	1071663	NY	26,50	80	80

Uponor Smatrix Base Termostat T-145 Bus

Trådbunden rumstermostat utan display med ratt. Ska kopplas med fyrledad kabel. Levereras med skruvar för montering.

Beskrivning	Förpackning 2	Förpackning 1	Enhet	SEK/enhet
Uponor Smatrix Base Termostat T-145 Bus	75	1	st	280,00



RSK nr	Uponor nr		d mm	b mm	h mm
5398333	1071682	NY	26,50	80	80

Uponor Smatrix Base Termostat T-145 Bus POD

Trådbunden rumstermostat utan display med tryckt skala på ratten. Levereras med skruvar för montering.

Beskrivning	Förpackning 2	Förpackning 1	Enhet	SEK/enhet
Uponor Smatrix Base Termostat T-145 Bus POD	75	1	st	280,00

Smatrix Base

Uponor Smatrix Base Termostat infälld T-144 Bus

Trådbunden termostat med tryckt skala på ratten. För infällt montage i apparatdosa. Ska kopplas med fyrledad kabel. Levereras med skruvar för montering.



RSK nr	Uponor nr	d mm	b mm	h mm
5398323	1071669	NY 41,70	81,50	81,50

Beskrivning	Förpackning 2	Förpackning 1	Enhet	SEK/enhet
Uponor Smatrix Base Termostat infälld T-144 Bus	60	1	st	580,00

Uponor Smatrix Base Termostat offentlig T-143 Bus

Trådbunden termostat för offentliga miljöer. Dessutom kan olika givar funktioner ställas in via DIP-omkopplare, golvgivare, extern givare och utegivare. Levereras med skruvar för montering.



RSK nr	Uponor nr	d mm	b mm	h mm
5398342	1071694	NY 26,50	80	80

Beskrivning	Förpackning 2	Förpackning 1	Enhet	SEK/enhet
Uponor Smatrix Base Termostat offentlig T-143 Bus	75	1	st	400,00

Uponor Smatrix Base Bus kabel A-145

En speciell Busskabel med par av 4 trådar individuellt skärmade. För sändning av data och signaler i närheten av kraftfulla störfält i ett Smatrix Base reglersystem.



RSK nr	Uponor nr	l m
5398324	1071670	NY 50

Beskrivning	Förpackning 2	Förpackning 1	Enhet	SEK/enhet
Uponor Smatrix Base Bus kabel A-145 50m	2	1	st	1600,00

Uponor Smatrix Base Bus kabel A-145

En speciell Busskabel med par av 4 trådar individuellt skärmade. För sändning av data och signaler i närheten av kraftfulla störfält i ett Smatrix Base reglersystem.



RSK nr	Uponor nr	l m
5398310	1071653	NY 10

Beskrivning	Förpackning 2	Förpackning 1	Enhet	SEK/enhet
Uponor Smatrix Base Bus kabel A-145 10m	10	1	st	321,00

Uponor Smatrix Givare Golv/Fjärr S-1XX

Extern givare/golvgivare.



RSK nr	Uponor nr	l m
5398335	1071684	NY 3

Beskrivning	Förpackning 2	Förpackning 1	Enhet	SEK/enhet
Uponor Smatrix Givare Golv/Fjärr S-1XX	100	1	st	90,00

Smatrix Base



RSK nr	Uponor nr		d mm	b mm	h mm
5398328	1071675	NY	2,1	90	90

Uponor Smatrix Täckram A-1XX

För täckning vid montage av Uponor Smatrix termostater över apparatdosa.

Beskrivning	Förpackning 2	Förpackning 1	Enhet	SEK/enhet
Uponor Smatrix Täckram A-1XX	250	1	st	39,00



RSK nr	Uponor nr		l mm	b mm	h mm
5398282	1045570		185	75	28

Uponor Smatrix SMS Modul R-56 SMS CE/N/S

Uponor SMS Modul R-56 ger möjligheten att få larmfunktion och temperaturstatus, skifta mellan komfortläge och ekonomiläge via mobiltelefon. SMS Modul R-56 anslutes till Termostat T-163 för att fungera ihop med Uponor Smatrix Wave Plus. Levereras inklusive extern givare, antenn och strömadapter. Kan även kopplas till Uponor Smatrix Base med hjälp av Timer I-143.

Beskrivning	Förpackning 2	Förpackning 1	Enhet	SEK/enhet
Uponor Smatrix SMS Modul R-56 SMS CE/N/S 230V	13	1	set	5680,00



RSK nr	Uponor nr		OV V	l mm	d mm	b mm
5398343	1083576	NY	24	85.5	70.5	16

Uponor Smatrix Relä värme/kyla M-1XX

Relä för automatisk omkoppling mellan värme/kyla på signal från annan utrustning, 24V.

Beskrivning	Förpackning 2	Förpackning 1	Enhet	SEK/enhet
Uponor Smatrix Relä värme/kyla M-1XX 24V	56	1	st	520,00



RSK nr	Uponor nr		OV V	l mm	d mm	b mm
5398344	1083577	NY	230	85.5	70.5	16

Uponor Smatrix Relä värme/kyla M-1XX

Relä för automatisk omkoppling mellan värme/kyla på signal från annan utrustning, 230V.

Beskrivning	Förpackning 2	Förpackning 1	Enhet	SEK/enhet
Uponor Smatrix Relä värme/kyla M-1XX 230V	16	1	st	1120,00

Smatrix Base

Uponor Smatrix Universalstyrdon A-XXX

Används för att ansluta Uponor Control System till golvvärme-fördelare av annat fabrikat än Uponor. Passar till de vanligast förekommande golvvärme-fördelarna på marknaden. Setet innehåller: 1st styrdon 24V NC, 1W, IP54 och 3st adapterringar (VA 16H, VA 26, VA 50).



RSK nr	Uponor nr	d mm	OV V	h mm
5398304	1083575	44,3	24	58

Beskrivning	Förpackning 2	Förpackning 1	Enhet	SEK/enhet
Uponor Smatrix Universalstyrdon A-XXX 24V, NC, 1W	100	1	set	397,00

Uponor Vario PLUS Styrdon Pro

För Uponor Vario PLUS Fördelare. Termoelektriskt med lägesindikering. Strömlöst stängd. Monteras på fördelarens returventil. M30 utvändig gäng. IP54.

RSK nr	Uponor nr	d mm	Utv. mm	P W	OV V	h mm
2418961	1000138	40	30x1.5	~2	24	54

Beskrivning	Förpackning 2	Förpackning 1	Enhet	SEK/enhet
Uponor Vario PLUS Styrdon Pro NC MT 30x1,5 24V	10	1	st	336,00



Uponor Vario B Styrdon WGF

För Uponor Vario B Fördelare WGF. Termoelektriskt med lägesindikering. Strömlöst stängd. Monteras på golvvärme-fördelarens tillloppsventil. M28 invändig gäng. IP54.

RSK nr	Uponor nr	d mm	Inv. mm	P W	OV V	h mm
5398252	1007249	40	28x1.5	~2	24	56

Beskrivning	Förpackning 2	Förpackning 1	Enhet	SEK/enhet
Uponor Vario B Styrdon WGF 24V NC FT M28x1,5	10	1	st	346,00



Uponor Smatrix Space/Space PLUS

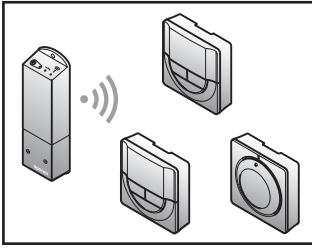

Uponor Smatrix Space är ett en-kanals styrsystem för installationer av golvvärme- och takkylsystem. Det lämpar sig bäst när man lägger till en ny enskild zon golvvärme eller takkyla till ett redan existerande värmesystem.

Fördelar

- Enkel att installera
- Kan styra pump och styrdon
- Kan användas för både uppvärmning och kylning
- Lämplig för både nybyggnation och renovering



Komponenter



Smatrix Space PLUS Renoveringskit

Sida 109



Övriga komponenter

Sida 109

Smatrix Space/Space PLUS

Uponor Smatrix Space PLUS Renoveringskit X-161+T-166

Enkanals mottagare och trådlös termostat. Används för trådlös styrning av Push 12/Fluvia Push 12. För Push12/EIPush12 tillverkade före 2013-01-01 krävs en adapter M30 inv. till M28 utv, RSK 5363634. Styrdon beställs separat RSK 5398280.



RSK nr	Uponor nr	
5398334	1071683	NY

Beskrivning	Förpackning 2	Förpackning 1	Enhet	SEK/enhet
Uponor Smatrix Space PLUS Renoveringskit X-161+T-166	7	1	set	1850,00

Uponor Smatrix Givare Golv/Fjärr S-1XX

Extern givare/golvgivare.



RSK nr	Uponor nr	l m
5398335	1071684	NY 3

Beskrivning	Förpackning 2	Förpackning 1	Enhet	SEK/enhet
Uponor Smatrix Givare Golv/Fjärr S-1XX	100	1	st	90,00

Uponor Vario Returventil

Anslutning G $\frac{1}{2}$ invändig gänga och Eurocone G $\frac{3}{4}$. KVS=1,2. Injusterbart KV 1,2-0.

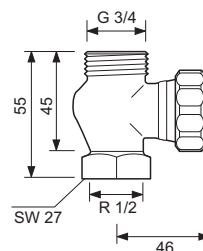

RSK nr	Uponor nr	kvs m ³ /h
5363678	1005107	1,2

Beskrivning	Förpackning 2	Förpackning 1	Enhet	SEK/enhet
Uponor Vario Returventil 1/2" - G3/4	50	1	st	198,00

Uponor Vario Tillöppsventil

Tillöppsventil med möjlighet att montera Uponor Vario PLUS Styrdon. Anslutning G $\frac{1}{2}$ invändig gänga och Eurocone G $\frac{3}{4}$. KVS=1,2.

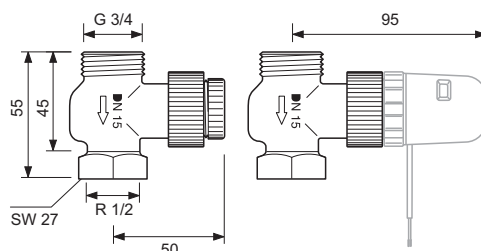

RSK nr	Uponor nr	kvs m ³ /h
5363679	1005108	1,2

Beskrivning	Förpackning 2	Förpackning 1	Enhet	SEK/enhet
Uponor Vario Tillöppsventil 1/2" - G3/4	50	1	st	198,00

Uponor Vario PLUS Styrdon Pro

För Uponor Vario PLUS Fördelare. Termoelektriskt. Med lägesidikering. Strömlöst stängd. Monteras på fördelarens returventil. M30 utvändig gäng. IP54



RSK nr	Uponor nr	d mm	Utv. mm	P W	OV V	h mm
2418962	1005605	40	30x1.5	~2	230	54

Beskrivning	Förpackning 2	Förpackning 1	Enhet	SEK/enhet
Uponor Vario PLUS Styrdon Pro 230V NC MT 30x1.5	10	1	st	382,00



- Kompositrör och kopplingar för maximal flexibilitet och anpassningsbart till alla bygghetoder
- Utformat för snabb, säker och tillförlitlig installation av tappvatten, värme och kylapplikationer.
- Alla våra tappvattensystem uppfyller högsta hygieniska standard och är godkända för dricksvatten

Rörsystem Komposit

Rör

Uni Pipe PLUS.....	112
Metallic Pipe PLUS.....	114
MLC.....	116
Uni	120

Kopplingar

RTM.....	122
S-Press.....	125
Uni-X.....	138
FPL-X	140
RS.....	142

Uponor Uni Pipe PLUS

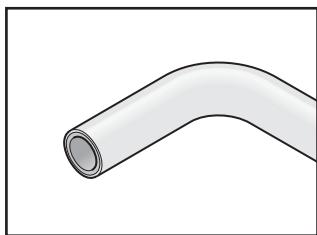

Uponor Uni Pipe PLUS utan svets skarv är Uponors unika kompositrör för både tappvatten, värme- och kylinstallationer. Röret kan bockas 40 % snävare än vad vanliga MLC rör kan bockas, vilket möjliggör smidiga lösningar och reducerar både antalet kopplingsställen och installationstiden.



Fördelar

- Högsta nivå av säkerhet utan svets skarv
- Dimensionsstabila och låg expansion
- Förbättrad flexibilitet
- 100 % syrediffusionsspärr
- Låg vikt

Komponenter



Uni Pipe PLUS
Rör

Sida 113

Tillbehör

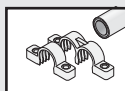

Uponor
Uni

Sida 120

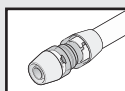

Uponor
RTM

Sida 122

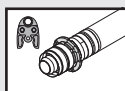

Uponor
S-Press

Sida 125

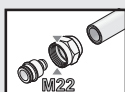

Uponor
Uni-X

Sida 138



Uponor
FPL-X

Sida 140

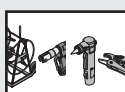

Verktyg

Sida 256

Uni Pipe PLUS

Uponor Uni Pipe PLUS

Levereras i ring. Uponor Uni Pipe PLUS är ett rör utan svets-skarv. Den nya tillverkningsmetoden ger röret mindre bockningsradie. Raklängder blir styvare och rör i ring blir mjukare än tidigare MLC rör. Befintliga kopplingar för MLC passar till Uni Pipe PLUS röret. Brandklass E enligt standard EN 13501-1.

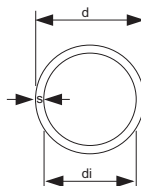

RSK nr	Uponor nr		d mm	s mm	l m	di mm	uPoints
2004921	1059576	NY	16	2.0	100	12	500
2004922	1059577	NY	16	2.0	200	12	900
2004923	1059579	NY	20	2.25	100	15.5	700
2004924	1059580	NY	20	2.25	200	15.5	1500
2004925	1059581	NY	25	2.5	50	20	800
2004926	1059582	NY	25	2.5	100	20	1500
2004928	1059583	NY	32	3.0	50	26	1000

Beskrivning	Förpackning 2	Förpackning 1	Enhet	SEK/enhet
Uponor Uni Pipe PLUS 16x2.0 100m	2000	100	m	20,90
Uponor Uni Pipe PLUS 16x2.0 200m	2600	200	m	20,90
Uponor Uni Pipe PLUS 20x2.25 100m	1300	100	m	28,60
Uponor Uni Pipe PLUS 20x2.25 200m	1600	200	m	28,60
Uponor Uni Pipe PLUS 25x2.5 50m	700	50	m	51,00
Uponor Uni Pipe PLUS 25x2.5 100m	800	100	m	51,00
Uponor Uni Pipe PLUS 32x3.0 50m	400	50	m	68,00

Uponor Uni Pipe PLUS S

Levereras i raka längder. Uponor Uni Pipe PLUS är ett rör utan svets-skarv. Den nya tillverkningsmetoden ger röret mindre bockningsradie. Raklängder blir styvare än tidigare MLC rör. Befintliga kopplingar för MLC passar till Uni Pipe PLUS röret. Brandklass E enligt standard EN 13501-1.

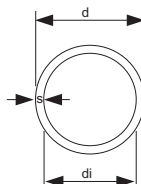

RSK nr	Uponor nr		d mm	s mm	l m	di mm
2004937	1060783	NY	16	2.0	3	12
2004932	1059572	NY	16	2.0	5	12
2004938	1060784	NY	20	2.25	3	15.5
2004933	1059573	NY	20	2.25	5	15.5
2004939	1060785	NY	25	2.5	3	20
2004934	1059574	NY	25	2.5	5	20
2004940	1060786	NY	32	3.0	3	26
2004936	1059575	NY	32	3.0	5	26

Beskrivning	Förpackning 2	Förpackning 1	Enhet	SEK/enhet
Uponor Uni Pipe PLUS S 16x2.0 3m	75	3	m	34,30
Uponor Uni Pipe PLUS S 16x2.0 5m	125	5	m	29,80
Uponor Uni Pipe PLUS S 20x2.25 3m	51	3	m	42,80
Uponor Uni Pipe PLUS S 20x2.25 5m	85	5	m	37,40
Uponor Uni Pipe PLUS S 25x2.5 3m	33	3	m	64,00
Uponor Uni Pipe PLUS S 25x2.5 5m	55	5	m	55,00
Uponor Uni Pipe PLUS S 32x3.0 3m	21	3	m	83,00
Uponor Uni Pipe PLUS S 32x3.0 5m	35	5	m	72,00

Uponor Metallic Pipe PLUS

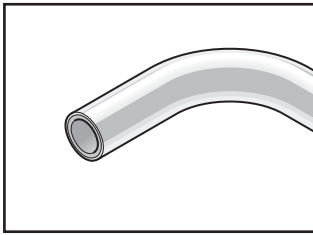

Uponor Metallic Pipe Plus är ett kompositrör med både metallfinish och rätt känsla. Det har en polerad yta och är både attraktivt och är idealiskt för synliga installationer t ex i badrum.

Fördelar

- Metallisk känsla och utseende
- Högsta nivå av säkerhet utan svets skarv
- Dimensionsstabila
- Låg vikt: enkelt att hantera och installera



Komponenter

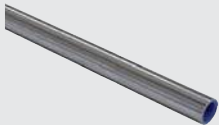

Uponor Metallic Pipe PLUS rör i raka längder

Sida 115

Tillbehör

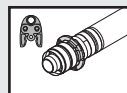

Uponor S-Press

Sida 125

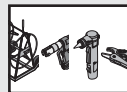

Verktyg

Sida 256

Metallic Pipe PLUS

Uponor Metallic Pipe PLUS S

Kompositrör i blankpolerad lackad aluminium. Raka längder om 3 meter. Kopplas med Uponor Presskopplingar.

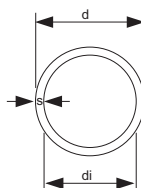

RSK nr	Uponor nr	d mm	s mm	l m	di mm
1897947	1063238	16	2.0	3	12
1897948	1063239	20	2.25	3	15.5

Beskrivning	Förpackning 2	Förpackning 1	Enhet	SEK/enhet
Uponor Metallic Pipe PLUS S 16x2,0 3m	75	3	m	70,00
Uponor Metallic Pipe PLUS S 20x2,25 3m	48	3	m	79,00

Uponor MLC

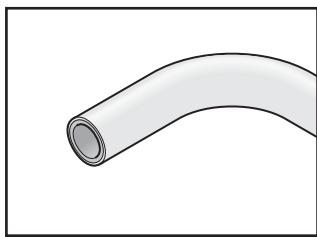

Uponor MLC kompositrör är ett idealiskt rör för tappvat- ten, värme- och kylinstalla- tion. MLC-rör kan installe- ras både synligt som dold rörinstallation.

Fördelar

- Låg vikt och flexibla
- Stor formstabilitet
- Sökbara i vägg
- Snabb installation utan heta arbeten
- 100 % syrediffusionsspärr och liten värmeexpansion



Komponenter



MLC rör på rulle

Sida 117



MLC rör på rak längd

Sida 117



MLC rör med isolering

Sida 117



MLC rör-i-rör

Sida 118

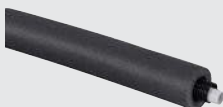

Isolerade MLC rör-i-rör

Sida 119

Tillbehör

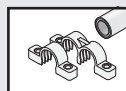

Uponor Uni

Sida 120

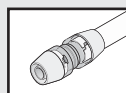

Uponor RTM

Sida 122

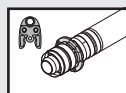

Uponor S-Press

Sida 125



Uponor Uni-X

Sida 138



Uponor FPL-X

Sida 140

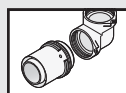

Uponor RS

Sida 142

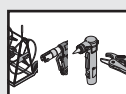

Verktyg

Sida 256

MLC

Uponor MLC Rör

Vita i ringar. Tryckklass PN10, syrediffusionsspärrad. MLC står för Multi Layer Composite som är ett kompositör uppbyggt av ett yttre och ett inre PE-RT-rör med ett aluminiumrör däremellan.

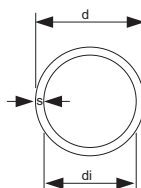

RSK nr	Uponor nr	d mm	s mm	l m	di mm	uPoints
1878991	1013377	16	2.0	75	12	350
1873324	1013371	16	2.0	200	12	900
1873326	1013388	20	2.25	100	15.5	700
1873327	1013398	25	2.5	50	20	800
1873328	1013401	32	3.0	50	26	1000

Beskrivning	Förpackning 2	Förpackning 1	Enhet	SEK/enhet
Uponor MLC Rör 16x2,0 75m	1500	75	m	20,90
Uponor MLC Rör 16x2,0 200m	2600	200	m	20,90
Uponor MLC Rör 20x2,25 100m	100	100	m	28,60
Uponor MLC Rör 25x2,5 50m	50	50	m	51,00
Uponor MLC Rör 32x3,0 50m	50	50	m	68,00

Uponor MLC Rör S

Vita rör i raka längder. Tryckklass PN10, syrediffusionsspärrad.

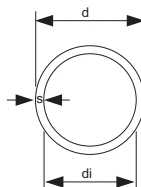

RSK nr	Uponor nr	d mm	s mm	l m	di mm
1873900	1013436	16	2.0	3	12
1876489	1013432	16	2.0	5	12
1873901	1013441	20	2.25	3	15.5
1876490	1013438	20	2.25	5	15.5
1873902	1013443	25	2.5	3	20
1873319	1013442	25	2.5	5	20
1873903	1013445	32	3.0	3	26
1873320	1013444	32	3.0	5	26
1873904	1013448	40	4.0	3	32
1873321	1013446	40	4.0	5	32
1873905	1021980	50	4.5	3	41
1873322	1013449	50	4.5	5	41
1873906	1021981	63	6.0	3	51
1873323	1013451	63	6.0	5	51
1873794	1013453	75	7.5	5	60
1875492	1013455	90	8.5	5	73
1875493	1013457	110	10.0	5	90

Beskrivning	Förpackning 2	Förpackning 1	Enhet	SEK/enhet
Uponor MLC Rör S 16x2,0 3m	75	3	m	34,30
Uponor MLC Rör S 16x2,0 5m	125	5	m	29,80
Uponor MLC Rör S 20x2,25 3m	51	3	m	42,80
Uponor MLC Rör S 20x2,25 5m	85	5	m	37,40
Uponor MLC Rör S 25x2,5 3m	30	3	m	64,00
Uponor MLC Rör S 25x2,5 5m	50	5	m	55,00
Uponor MLC Rör S 32x3,0 3m	18	3	m	83,00
Uponor MLC Rör S 32x3,0 5m	30	5	m	72,00
Uponor MLC Rör S 40x4,0 3m	12	3	m	114,00
Uponor MLC Rör S 40x4,0 5m	20	5	m	107,00
Uponor MLC Rör S 50x4,5 3m	12	3	m	197,00
Uponor MLC Rör S 50x4,5 5m	20	5	m	172,00
Uponor MLC Rör S 63x6,0 3m	9	3	m	290,00
Uponor MLC Rör S 63x6,0 5m	15	5	m	246,00
Uponor MLC Rör S 75x7,5 5m	255	5	m	415,00
Uponor MLC Rör S 90x8,5 5m	255	5	m	540,00
Uponor MLC Rör S 110x10,0 5m	165	5	m	660,00

Uponor MLC Rör med isolering S9

Vita rör i ring med isolering med blått ytterhölje. Isolertjocklek 9 mm. Tryckklass PN10, syrediffusionsspärrad.

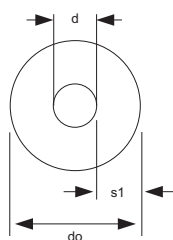

RSK nr	Uponor nr	d mm	s1 mm	l m	Dy mm	Färg	uPoints
1874427	1013625	16	9	75	34	blue	700

Beskrivning	Förpackning 2	Förpackning 1	Enhet	SEK/enhet
Uponor MLC Rör med isolering S9 16x2,0 blue 75m	450	75	m	40,70

MLC

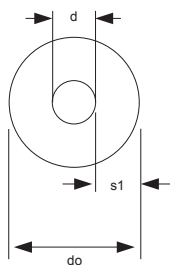

Uponor MLC Rör med isolering S13

Vita rör i ring med isolering med blått ytterhölje. Isolertjocklek 13 mm. Tryckklass PN10, syrediffusionsspärrad.

RSK nr	Uponor nr	d mm	s1 mm	l m	Dy mm	Färg	uPoints
1874428	1013629	20	13	75	46	blue	1000
1874429	1013630	25	13	50	51	blue	1100

Beskrivning	Förpackning 2	Förpackning 1	Enhet	SEK/enhet
Uponor MLC Rör med isolering S13 20x2,25 blue 75m	75	75	m	53,00
Uponor MLC Rör med isolering S13 25x2,5 blue 50m	50	50	m	93,00

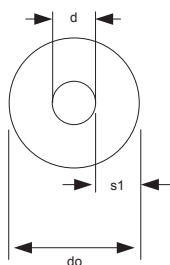

Uponor MLC Rör med isolering S13

Vita rör i ring med isolering med blått ytterhölje. Isolertjocklek 13 mm. Tryckklass PN10, syrediffusionsspärrad.

RSK nr	Uponor nr	d mm	s1 mm	l m	Dy mm	Färg
2004941	1086749	NY 32	13	50	58	blue

Beskrivning	Förpackning 2	Förpackning 1	Enhet	SEK/enhet
Uponor MLC Rör med isolering S13 32x3,0 blue 50m	200	50	m	125,00

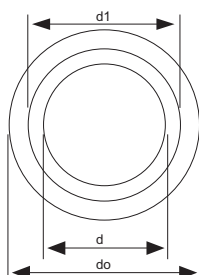

Uponor MLC RIR SP

Rör med svart skyddsror. Skyddsroret är godkänt enligt Sintef testmetod nr 1. Tryckklass PN10, syrediffusionsspärrad. MLC står för Multi Layer Composite som är ett kompositör uppbyggt av ett yttre och ett inre PE-RT-rör med ett aluminiumrör däremellan.

RSK nr	Uponor nr	d mm	d1 mm	l m	Dy mm	Färg
1881866	1084158	16	20	75	25	svart
1881867	1084159	20	23	75	28	svart

Beskrivning	Förpackning 2	Förpackning 1	Enhet	SEK/enhet
Uponor MLC RIR SP 16x2,0 - 25/20 black 75m	375	75	m	29,80
Uponor MLC RIR SP 20x2,25 - 28/23 black 75m	75	75	m	42,10

MLC

Uponor MLC RIR med isolering S10

Förisolerade MLC rör med skyddsrör. Isolertjocklek 10 mm.

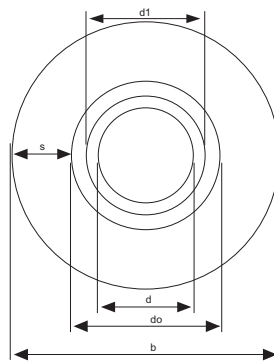

RSK nr	Uponor nr	d mm	d1 mm	e1 mm	l m	b mm	Dy mm
1880664	1062042	16	20	10	75	45	25
1880665	1062043	20	23	10	75	48	28

Beskrivning	Förpackning 2	Förpackning 1	Enhet	SEK/enhet
Uponor MLC RIR med isolering S10 16x2,0 - 25/20 grey 75m	150	75	m	46,80
Uponor MLC RIR med isolering S10 20x2,25 - 28/23 grey 75m	150	75	m	66,00

Uponor Uni

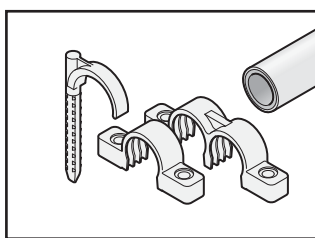

Uponor Uni för samman alla tillbehör som behövs för att installera vårt kompositrör-system.

Fördelar

- Snabb installation
- Fullständigt sortiment av tillbehör
- Enkla att använda



Komponenter



Fäst- och testmaterial

Sida 121

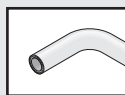

Uponor Uni Pipe PLUS

Sida 112



Uponor Metallic Pipe PLUS

Sida 114

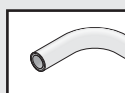

Uponor MLC

Sida 116

Uponor Komposit Dubbelklammer

Klammer för Uponor Kompositrör.

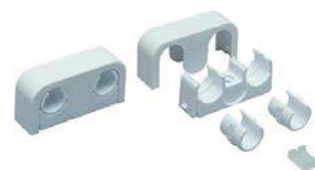

RSK nr	Uponor nr		d mm	c/c mm
3811451	1083933	NY	16-20	40
3811453	1083934	NY	25-32	60

Beskrivning	Förpackning 2	Förpackning 1	Enhet	SEK/enhet
Uponor Komposit Dubbelklammer 16-20	10	1	st	24,80
Uponor Komposit Dubbelklammer 25-32	10	1	st	31,00

Uponor Komposit Enkelklammer

Klammer för Uponor Kompositrör.



RSK nr	Uponor nr		d mm
3811444	1083931	NY	16-20
3811450	1083932	NY	25-32

Beskrivning	Förpackning 2	Förpackning 1	Enhet	SEK/enhet
Uponor Komposit Enkelklammer 16-20	10	1	st	15,10
Uponor Komposit Enkelklammer 25-32	10	1	st	20,20

Uponor Komposit Provtryckningspropp

För Uponor Kompositrör, skruvas in i röret, G½ invändig gäng, kan återanvändas.

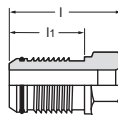

RSK nr	Uponor nr	d mm	Inv. tum	l mm	l1 mm
1873396	1013756	16	1/2	52	30
1873397	1013760	20	1/2	52	30
1873398	1013762	25	1/2	60	38
1880294	1013764	32	1/2	64	42
1880295	1013765	40	1/2	63	41

Beskrivning	Förpackning 1	Enhet	SEK/enhet
Uponor Komposit Provtryckningspropp 16	10	st	51,00
Uponor Komposit Provtryckningspropp 20	10	st	55,00
Uponor Komposit Provtryckningspropp 25	10	st	58,00
Uponor Komposit Provtryckningspropp 32	5	st	90,00
Uponor Komposit Provtryckningspropp 40	2	st	96,00

Uponor Komposit O-ring, provtryckningspropp



RSK nr	Uponor nr	d mm
1897961	1013799	16
1897962	1013801	20
1897963	1013802	25
1897964	1013803	32
1897965	1013804	40

Beskrivning	Förpackning 2	Förpackning 1	Enhet	SEK/enhet
Uponor Komposit O-ring, provtryckningspropp 16	1000	10	st	3,20
Uponor Komposit O-ring, provtryckningspropp 20	1000	10	st	3,20
Uponor Komposit O-ring, provtryckningspropp 25	500	10	st	3,20
Uponor Komposit O-ring, provtryckningspropp 32	500	10	st	3,20
Uponor Komposit O-ring, provtryckningspropp 40	10000	10	st	3,20

Uponor RTM

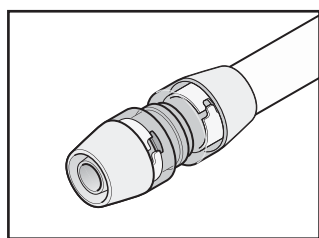

Uponor RTM kopplingar är utvecklade för användas utan verktyg och används med utvalda rör från Uponor. De är enkla att använda och ger en hållbar och läckagesäker fog. RTM kopplingar fungerar perfekt för både

tappvatten, värme- och kylinstallationer.

Fördelar

- Jämnt tryck runt röret
- Färgkodade
- Inget verktyg behövs
- Kopplingsindikation - visuellt och med ljud



Komponenter



Kopplingar

Sida 123



Uponor Uni Pipe PLUS

Sida 112

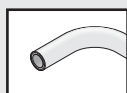

Uponor MLC

Sida 116

RTM

Uponor RTM Koppling utv gäng PPSU

Vattenberörda delar i PPSU. Utvändig gänga enligt ISO 7.

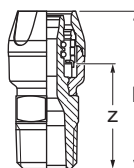

RSK nr	Uponor nr	d mm	Utv. tum	l mm	Z mm
1878477	1048539	16	R 1/2	53.5	38
1878478	1048540	20	R 1/2	57.4	38.9
1878479	1048541	25	R 3/4	64.7	40.7

Beskrivning	Förpackning 1	Enhet	SEK/enhet
Uponor RTM Koppling utv gäng PPSU 16-Rp1/2"MT	384	48 st	66,00
Uponor RTM Koppling utv gäng PPSU 20-Rp1/2"MT	288	36 st	82,00
Uponor RTM Koppling utv gäng PPSU 25-Rp3/4"MT	160	20 st	114,00

Uponor RTM Koppling inv gäng PPSU

Vattenberörda delar i PPSU. Invändig cylindrisk gänga enligt ISO 7.

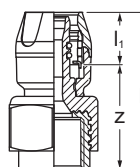

RSK nr	Uponor nr	d mm	Inv. tum	l mm	l1 mm	Z mm
1878485	1048558	16	Rp 1/2	53.8	15.5	20.3
1878486	1048559	20	Rp 1/2	55.6	18.5	19.1
1878487	1048560	25	Rp 3/4	62.5	24	19.2

Beskrivning	Förpackning 2	Förpackning 1	Enhet	SEK/enhet
Uponor RTM Koppling inv gäng PPSU 16-Rp1/2"FT	320	40	st	93,00
Uponor RTM Koppling inv gäng PPSU 20-Rp1/2"FT	288	36	st	109,00
Uponor RTM Koppling inv gäng PPSU 25-Rp3/4"FT	160	20	st	141,00

Uponor RTM Vinkel PPSU

Vattenberörda delar i PPSU

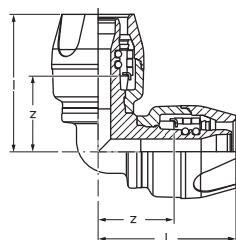

RSK nr	Uponor nr	d mm	l mm	Z mm
1878488	1048547	16	39.7	21.7
1878489	1048548	20	45.3	23.7
1878490	1048549	25	56.2	29.6

Beskrivning	Förpackning 2	Förpackning 1	Enhet	SEK/enhet
Uponor RTM Vinkel PPSU 16-16	320	40	st	79,00
Uponor RTM Vinkel PPSU 20-20	200	25	st	109,00
Uponor RTM Vinkel PPSU 25-25	120	15	st	148,00

Uponor RTM Vinkel inv gäng PPSU

Material: PPSU, invändig gänga av avzinkningshärdig mässing.

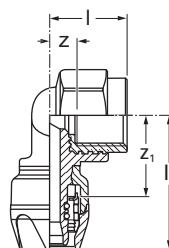

RSK nr	Uponor nr	d mm	Inv. tum	l mm	l1 mm	Z mm	Z1 mm
1878491	1048561	16	Rp 1/2	26.5	45.7	8.5	30.2
1878492	1048562	20	Rp 1/2	28	49.1	10	30.6
1878493	1048563	25	Rp 3/4	32.2	58.5	12.9	34.5

Beskrivning	Förpackning 2	Förpackning 1	Enhet	SEK/enhet
Uponor RTM Vinkel inv gäng PPSU 16-Rp1/2"FT	240	30	st	98,00
Uponor RTM Vinkel inv gäng PPSU 20-Rp1/2"FT	160	20	st	120,00
Uponor RTM Vinkel inv gäng PPSU 25-Rp3/4"FT	160	20	st	163,00

RTM

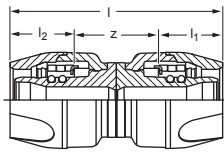

Uponor RTM Skarvkoppling PPSU

Vattenberörda delar i PPSU

RSK nr	Uponor nr	d mm	l mm	l1 mm	l2 mm	Z mm
1878480	1048542	16	60.4	18	18	24.4
1878481	1048543	20	68.2	21.6	21.6	25
1878482	1048544	25	79.4	26.6	26.6	26.2

Beskrivning	Förpackning 2	Förpackning 1	Enhet	SEK/enhet
Uponor RTM Skarvkoppling PPSU 16-16	320	40	st	70,00
Uponor RTM Skarvkoppling PPSU 20-20	240	30	st	93,00
Uponor RTM Skarvkoppling PPSU 25-25	160	20	st	130,00

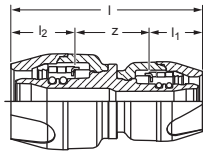

Uponor RTM Skarvkoppling PPSU

Vattenberörda delar i PPSU

RSK nr	Uponor nr	d mm	d1 mm	l mm	l1 mm	l2 mm	Z mm
1878483	1048545	20	16	64.3	18	21.6	24.7
1878484	1048546	25	20	73.8	21.6	26.6	25.6

Beskrivning	Förpackning 2	Förpackning 1	Enhet	SEK/enhet
Uponor RTM Skarvkoppling PPSU 20-16	280	35	st	93,00
Uponor RTM Skarvkoppling PPSU 25-20	200	25	st	130,00

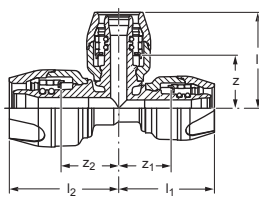

Uponor RTM T-rör PPSU

Vattenberörda delar i PPSU.

RSK nr	Uponor nr	d mm	l mm	l1 mm	l2 mm	Z mm	Z1 mm	Z2 mm
1878494	1048550	16	39.7	39.7	39.7	21.7	21.7	21.7
1878495	1048551	20	45.3	45.3	45.3	23.7	23.7	23.7
1878496	1048552	25	56.2	56.2	56.2	29.6	29.6	29.6

Beskrivning	Förpackning 2	Förpackning 1	Enhet	SEK/enhet
Uponor RTM T-rör PPSU 16-16-16	192	24	st	104,00
Uponor RTM T-rör PPSU 20-20-20	160	20	st	141,00
Uponor RTM T-rör PPSU 25-25-25	80	10	st	209,00

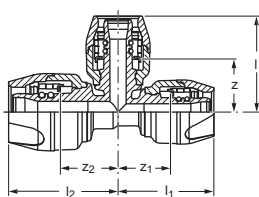

Uponor RTM T-rör PPSU

Vattenberörda delar i PPSU

RSK nr	Uponor nr	d mm	d1 mm	d2 mm	l mm	l1 mm	l2 mm	Z mm	Z1 mm	Z2 mm
1878497	1048553	20	16	20	41.3	43.5	43.5	23.3	21.9	21.9
1878498	1048554	20	16	16	40	40	45.5	22	22	23.9
1878499	1048555	20	20	16	45.3	40	45.5	23.7	22	23.7
1878500	1048556	25	20	25	50	51.2	51.2	28.4	24.6	24.6
1878501	1048557	25	20	20	50	51.2	51.2	24.7	24.7	27.6

Beskrivning	Förpackning 2	Förpackning 1	Enhet	SEK/enhet
Uponor RTM T-rör PPSU 20-16-20	160	20	st	145,00
Uponor RTM T-rör PPSU 20-16-16	160	20	st	130,00
Uponor RTM T-rör PPSU 20-20-16	160	20	st	141,00
Uponor RTM T-rör PPSU 25-20-25	112	14	st	209,00
Uponor RTM T-rör PPSU 25-20-20	112	14	st	185,00

Uponor S-Press

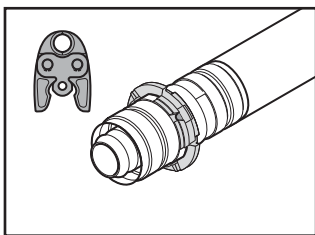

Det patenterade Uponor S-Presssystemet är den perfekta lösningen för en permanent vattentätt koppling. Presskopplingarna kan anpassas exakt till röret som används och är idealisk för både vid tappvatten, värme- och kylinstallation.



Fördelar

- Färgkodade kopplingar och pressbackar
- Optisk kopplingsindikering
- Läckindikering
- Tilltalande vid synlig installation

Komponenter



PPSU kopplingar

Sida 126



DR kopplingar

Sida 129

Tillbehör

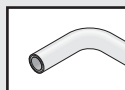

Uponor Uni Pipe PLUS

Sida 112

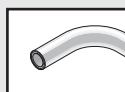

Uponor Metallic Pipe PLUS

Sida 114

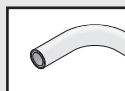

Uponor MLC

Sida 116

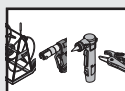

Verktyg

Sida 256

S-Press

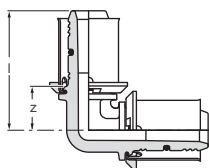

RSK nr	Uponor nr	d mm	l mm	Vikt g	Z mm
1876863	1022714	16	35	17	11
1876864	1022715	20	39	28	13
1876865	1022716	25	51	60	21
1876866	1022717	32	54	86	24

Uponor S-Press Vinkel PPSU

Vinkel av PPSU med presshylsa av rostfritt stål. Kopplingarna har inget krav på gradning av röret innan kopplingen förs på röret.

Beskrivning	Förpackning 2	Förpackning 1	Enhet	SEK/enhet
Uponor S-Press Vinkel PPSU 16-16	80	10	st	47,70
Uponor S-Press Vinkel PPSU 20-20	80	10	st	59,00
Uponor S-Press Vinkel PPSU 25-25	40	5	st	87,00
Uponor S-Press Vinkel PPSU 32-32	20	5	st	115,00

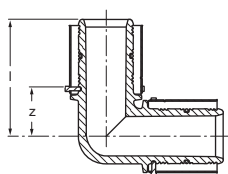

RSK nr	Uponor nr	d mm	l mm	Vikt g	Z mm
1877960	1046386	40	67.6	134	28.7
1877961	1046387	50	72.6	184	33.7

Uponor S-Press Vinkel PPSU

Vinkel av PPSU med presshylsa av rostfritt stål. Gradning av röret görs med avgradningsverktyg RSK 1880653.

Beskrivning	Förpackning 2	Förpackning 1	Enhet	SEK/enhet
Uponor S-Press Vinkel PPSU 40-40	960	5	st	131,00
Uponor S-Press Vinkel PPSU 50-50	576	3	st	158,00

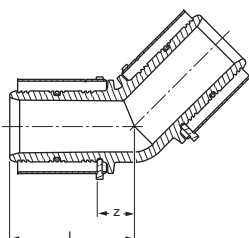

RSK nr	Uponor nr	d mm	l mm	Vikt g	Z mm
1877962	1046388	40	55.6	122	16.7
1877963	1046389	50	58.6	167	19.7

Uponor S-Press Vinkel 45° PPSU

Vinkel av PPSU med presshylsa av rostfritt stål. Gradning av röret görs med avgradningsverktyg RSK 1880653.

Beskrivning	Förpackning 2	Förpackning 1	Enhet	SEK/enhet
Uponor S-Press Vinkel 45° PPSU 40-40	960	5	st	168,00
Uponor S-Press Vinkel 45° PPSU 50-50	576	3	st	248,00

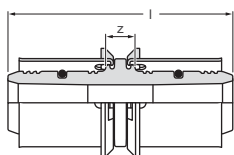

RSK nr	Uponor nr	d mm	l mm	Vikt g	Z mm
1876855	1022736	16	51	14	3
1876857	1022737	20	54	23	3
1876860	1022738	25	72	50	11
1876862	1022739	32	72	69	12

Uponor S-Press Skarvkoppling PPSU

Skarvkoppling av PPSU med presshylsa av rostfritt stål. Kopplingarna har inget krav på gradning av röret innan kopplingen förs på röret.

Beskrivning	Förpackning 2	Förpackning 1	Enhet	SEK/enhet
Uponor S-Press Skarvkoppling PPSU 16-16	80	10	st	41,70
Uponor S-Press Skarvkoppling PPSU 20-20	80	10	st	55,00
Uponor S-Press Skarvkoppling PPSU 25-25	40	5	st	77,00
Uponor S-Press Skarvkoppling PPSU 32-32	40	5	st	99,00

S-Press

Uponor S-Press Skarvkoppling PPSU

Skarvkoppling av PPSU med pressshylsa av rostfritt stål.
Gradning av röret görs med avgradningsverktyg RSK 1880653.

RSK nr	Uponor nr	d mm	l mm	Vikt g	Z mm
1877975	1046401	40	91	109	13.5
1877976	1046402	50	91	145	13.5

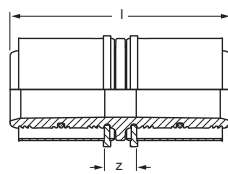

Beskrivning	Förpackning 2	Förpackning 1	Enhet	SEK/enhet
Uponor S-Press Skarvkoppling PPSU 40-40	960	5	st	109,00
Uponor S-Press Skarvkoppling PPSU 50-50	576	3	st	145,00

Uponor S-Press Skarvkoppling PPSU

Skarvkoppling av PPSU med pressshylsa av rostfritt stål.
Kopplingarna har inget krav på gradning av röret innan kopplingen förs på röret.

RSK nr	Uponor nr	d mm	d1 mm	l mm	l1 mm	Vikt g	Z mm
1876856	1022740	20	16	26	24	19	3
1876858	1022741	25	16	30	21	33	11
1876859	1022742	25	20	30	23	38	11
1876861	1022743	32	25	30	30	60	12

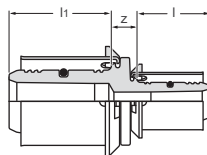

Beskrivning	Förpackning 2	Förpackning 1	Enhet	SEK/enhet
Uponor S-Press Skarvkoppling PPSU 20-16	80	10	st	47,30
Uponor S-Press Skarvkoppling PPSU 25-16	40	5	st	66,00
Uponor S-Press Skarvkoppling PPSU 25-20	40	5	st	71,00
Uponor S-Press Skarvkoppling PPSU 32-25	40	5	st	81,00

Uponor S-Press Skarvkoppling PPSU

Skarvkoppling av PPSU med pressshylsa av rostfritt stål.
Gradning av röret görs med avgradningsverktyg RSK 1880653.

RSK nr	Uponor nr	d mm	d1 mm	l mm	l1 mm	Vikt g	Z mm
1877977	1046403	40	25	31.4	38.9	87	11
1877978	1046404	40	32	31.4	38.9	96	11
1877979	1046405	50	32	31.4	38.9	118	11
1877980	1046406	50	40	91	38.9	128	13.5

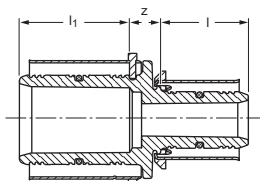

Beskrivning	Förpackning 2	Förpackning 1	Enhet	SEK/enhet
Uponor S-Press Skarvkoppling PPSU 40-25	960	5	st	125,00
Uponor S-Press Skarvkoppling PPSU 40-32	960	5	st	131,00
Uponor S-Press Skarvkoppling PPSU 50-32	1152	3	st	192,00
Uponor S-Press Skarvkoppling PPSU 50-40	576	3	st	215,00

Uponor S-Press T-rör PPSU

T rör av PPSU med pressshylsa av rostfritt stål. Kopplingarna har inget krav på gradning av röret innan kopplingen förs på röret.

RSK nr	Uponor nr	d mm	l mm	Vikt g	Z mm
1876867	1022718	16	35	25	11
1876872	1022719	20	39	41	13
1876879	1022720	25	51	87	21
1876884	1022721	32	54	124	24

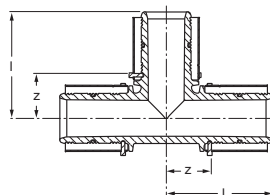

Beskrivning	Förpackning 2	Förpackning 1	Enhet	SEK/enhet
Uponor S-Press T-rör PPSU 16-16-16	80	10	st	69,00
Uponor S-Press T-rör PPSU 20-20-20	40	10	st	85,00
Uponor S-Press T-rör PPSU 25-25-25	20	5	st	134,00
Uponor S-Press T-rör PPSU 32-32-32	20	5	st	166,00

S-Press

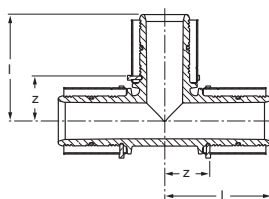

Uponor S-Press T-rör PPSU

T rör av PPSU med presshylsa av rostfritt stål. Gradning av röret görs med avgradningsverktyg RSK 1880653.

RSK nr	Uponor nr	d mm	l mm	Vikt g	Z mm
1877964	1046390	40	67.5	191	28.5
1877965	1046391	50	72.5	266	33.5

Beskrivning	Förpackning 2	Förpackning 1	Enhet	SEK/enhet
Uponor S-Press T-rör PPSU 40-40-40	720	5	st	200,00
Uponor S-Press T-rör PPSU 50-50-50	288	3	st	280,00

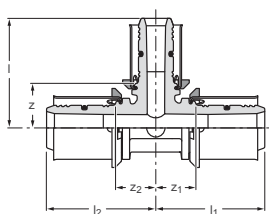

Uponor S-Press T-rör PPSU

T rör av PPSU med presshylsa av rostfritt stål. Kopplingarna har inget krav på gradning av röret innan kopplingen förs på röret.

RSK nr	Uponor nr	d mm	d1 mm	d2 mm	l mm	l1 mm	l2 mm	Vikt g	Z mm	Z1 mm	Z2 mm
1876868	1022722	16	20	16	39	37	37	30	13	11	11
1876869	1022723	20	16	16	37	35	37	31	13	11	11
1876870	1022724	20	16	20	37	37	37	35	13	11	11
1876871	1022725	20	20	16	39	37	39	37	16	16	16
1876873	1022726	20	25	20	47	43	43	57	17	20	20
1876874	1022727	25	16	16	41	35	45	47	20	14	15
1876875	1022728	25	16	20	41	47	45	51	20	14	15
1876876	1022729	25	16	25	41	45	45	65	20	15	15
1876877	1022730	25	20	20	43	39	47	58	20	16	17
1876878	1022731	25	20	25	43	47	47	71	20	17	17
1876880	1022732	32	16	32	44	45	45	86	23	15	15
1876881	1022733	32	20	32	46	47	47	93	23	17	17
1876882	1022734	32	25	25	54	51	51	101	24	21	21
1876883	1022735	32	25	32	54	51	51	110	24	21	21

Beskrivning	Förpackning 2	Förpackning 1	Enhet	SEK/enhet
Uponor S-Press T-rör PPSU 16-20-16	40	10	st	96,00
Uponor S-Press T-rör PPSU 20-16-16	40	10	st	86,00
Uponor S-Press T-rör PPSU 20-16-20	40	10	st	82,00
Uponor S-Press T-rör PPSU 20-20-16	40	10	st	90,00
Uponor S-Press T-rör PPSU 20-25-20	40	10	st	118,00
Uponor S-Press T-rör PPSU 25-16-16	40	5	st	119,00
Uponor S-Press T-rör PPSU 25-16-20	40	5	st	124,00
Uponor S-Press T-rör PPSU 25-16-25	40	5	st	126,00
Uponor S-Press T-rör PPSU 25-20-20	20	5	st	130,00
Uponor S-Press T-rör PPSU 25-20-25	20	5	st	134,00
Uponor S-Press T-rör PPSU 32-16-32	20	5	st	180,00
Uponor S-Press T-rör PPSU 32-20-32	20	5	st	190,00
Uponor S-Press T-rör PPSU 32-25-25	20	5	st	159,00
Uponor S-Press T-rör PPSU 32-25-32	20	5	st	166,00

S-Press

Uponor S-Press T-rör PPSU

T rör av PPSU med presshylsa av rostfritt stål. Gradning av röret görs med avgradningsverktyg RSK 1880653.

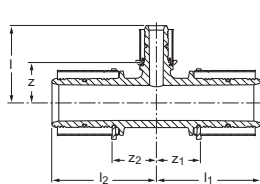

Rörsystem Komposit

RSK nr	Uponor nr	d mm	d1 mm	d2 mm	l mm	l1 mm	l2 mm	Vikt g	Z mm	Z1 mm	Z2 mm
1877966	1046392	40	20	40	50	67.5	67.5	150	26	28.5	28.5
1877967	1046393	40	25	32	58	58	67.5	156	26	26	28.5
1877968	1046394	40	25	40	58	67.5	67.5	167	26	28.5	28.5
1877969	1046395	40	32	32	58	58	67.5	168	26	26	28.5
1877970	1046396	40	32	40	58	67.5	67.5	178	26	28.5	28.5
1877971	1046397	50	25	40	63	72.5	72.5	208	31	33.5	33.5
1877972	1046398	50	25	50	63	72.5	72.5	224	31	33.5	33.5
1877973	1046399	50	32	50	63	72.5	72.5	234	31	33.5	33.5
1877974	1046400	50	40	50	72.5	72.5	72.5	257	33.5	33.5	33.5

Beskrivning	Förpackning 2	Förpackning 1	Enhet	SEK/enhet
Uponor S-Press T-rör PPSU 40-20-40	960	5	st	200,00
Uponor S-Press T-rör PPSU 40-25-32	960	5	st	200,00
Uponor S-Press T-rör PPSU 40-25-40	720	5	st	207,00
Uponor S-Press T-rör PPSU 40-32-32	720	5	st	216,00
Uponor S-Press T-rör PPSU 40-32-40	720	5	st	232,00
Uponor S-Press T-rör PPSU 50-25-40	432	3	st	304,00
Uponor S-Press T-rör PPSU 50-25-50	432	3	st	234,00
Uponor S-Press T-rör PPSU 50-32-50	432	3	st	274,00
Uponor S-Press T-rör PPSU 50-40-50	288	3	st	313,00

Uponor S-Press Koppling utv gäng DR

Förtennad avzinkningshärdig mässing med presshylsa av aluminium. Kopplingarna har pressanslag, press och färgdimentsindikering. Kopplingarna har inget krav på gradning av röret innan kopplingen förs på röret. Gänga enligt SS-EN 10226-1

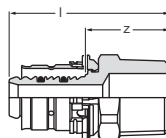

RSK nr	Uponor nr	d mm	Utv. tum	l mm	Z mm
1873359	1007557	16	3/8	45	24
1873336	1007558	16	1/2	45	24
1873207	1007561	20	1/2	46	24
1873205	1007562	20	1/2	48	26
1873208	1007563	20	1	57	34
1873337	1007567	25	3/4	56	26
1873204	1007568	25	1	65	34
1873206	1007570	32	1	65	34
1873908	1007571	32	1 1/4	69	39

Beskrivning	Förpackning 2	Förpackning 1	Enhet	SEK/enhet
Uponor S-Press Koppling utv gäng DR 16-R3/8"MT	80	10	st	46,70
Uponor S-Press Koppling utv gäng DR 16-R1/2"MT	80	10	st	46,70
Uponor S-Press Koppling utv gäng DR 20-R1/2"MT	80	10	st	55,00
Uponor S-Press Koppling utv gäng DR 20-R3/4"MT	3840	10	st	55,00
Uponor S-Press Koppling utv gäng DR 20-R1"MT	3840	10	st	80,00
Uponor S-Press Koppling utv gäng DR 25-R3/4"MT	3840	10	st	76,00
Uponor S-Press Koppling utv gäng DR 25-R1"MT	1920	10	st	94,00
Uponor S-Press Koppling utv gäng DR 32-R1"MT	1920	10	st	108,00
Uponor S-Press Koppling utv gäng DR 32-R1 1/4"MT	1920	10	st	132,00

S-Press

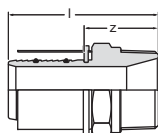

RSK nr	Uponor nr	d mm	Utv. tum	l mm	Z mm
1878185	1046942	40	R 1 1/4	77	40
1878211	1046943	40	R 1 1/2	79	42
1878147	1046944	50	R 1 1/2	79	42
1878148	1046945	50	R 2	83	46

Uponor S-Press Koppling utv gäng DR

Avzinkningshärdig mässing med hylsa av rostfritt stål. Kopplingarna har läckageindikering som indikerar läckage om inte kopplingen är pressad vid täthetsprovning eller vid trycksättning av systemet. För att ge ett snabbt och enkelt montage har presshylsan ett fönster där man ser om röret har rätt insticksdjup. Gradning av röret görs med avgradningsverktyg RSK 1880653.

Beskrivning	Förpackning 2	Förpackning 1	Enhet	SEK/enhet
Uponor S-Press Koppling utv gäng DR 40-R1 1/4"MT	875	5	st	170,00
Uponor S-Press Koppling utv gäng DR 40-R1 1/2"MT	875	5	st	177,00
Uponor S-Press Koppling utv gäng DR 50-R1 1/2"MT	525	3	st	267,00
Uponor S-Press Koppling utv gäng DR 50-R2"MT	525	3	st	308,00

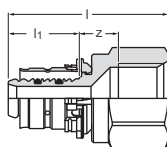

RSK nr	Uponor nr	d mm	Inv. tum	l mm	l1 mm	Z mm
1873211	1007559	16	Rp 1/2	47	21	13
1897970	1084352	20	Rp 1/2	47	22	10
1873212	1007564	20	Rp 3/4	47	22	10
1873215	1007565	20	Rp 1	53	22	12
1873360	1007569	25	Rp 3/4	59	30	14
1873361	1021937	25	Rp 1	61	30	12

Uponor S-Press Koppling inv gäng DR

Förtennad avzinkningshärdig mässing med presshylsa av aluminium. Kopplingarna har pressanslag, press och färgdimensionsindikering. Kopplingarna har inget krav på gradning av röret innan kopplingen förs på röret. Gänga enligt SS-EN 10226-1

Beskrivning	Förpackning 2	Förpackning 1	Enhet	SEK/enhet
Uponor S-Press Koppling inv gäng DR 16-Rp1/2"FT	3840	10	st	50,00
Uponor S-Press Koppling inv gäng DR 20-Rp1/2"FT		10	st	64,00
Uponor S-Press Koppling inv gäng DR 20-Rp3/4"FT	3840	10	st	63,00
Uponor S-Press Koppling inv gäng DR 20-Rp1"FT	1920	10	st	98,00
Uponor S-Press Koppling inv gäng DR 25-Rp3/4"FT	1920	10	st	97,00
Uponor S-Press Koppling inv gäng DR 25-Rp1"FT	1920	10	st	120,00



RSK nr	Uponor nr	d mm	Inv. tum
1878190	1048924	32	Rp 1/2

Uponor S-Press Koppling inv gäng DR

Avzinkningshärdig mässing med presshylsa av aluminium. Kopplingarna har pressanslag, press och färgdimensionsindikering. Kopplingarna har inget krav på gradning av röret innan kopplingen förs på röret. Gänga enligt SS-EN 10226-1

Beskrivning	Förpackning 1	Enhet	SEK/enhet
Uponor S-Press Koppling inv gäng DR 32-Rp1/2"FT	5	st	160,00

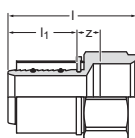

RSK nr	Uponor nr	d mm	Inv. tum	l mm	l1 mm	Z mm
1878212	1046946	50	Rp 1 1/2	73	37	14

Uponor S-Press Koppling inv gäng DR

Avzinkningshärdig mässing med hylsa av rostfritt stål. Kopplingarna har läckageindikering som indikerar läckage om inte kopplingen är pressad vid täthetsprovning eller vid trycksättning av systemet. För att ge ett snabbt och enkelt montage har presshylsan ett fönster där man ser om röret har rätt insticksdjup. Gradning av röret görs med avgradningsverktyg RSK 1880653. Gänga enligt SS-EN 10226-1

Beskrivning	Förpackning 2	Förpackning 1	Enhet	SEK/enhet
Uponor S-Press Koppling inv gäng DR 50-Rp1 1/2"FT	825	3	st	212,00

S-Press

Uponor S-Press Vinkel DR

Förtennad avzinkningshårdig mässing med presshylsa av aluminium. Kopplingarna har pressanslag, press och färgdimensionsindikering. Kopplingarna har inget krav på gradning av röret innan kopplingen förs på röret.

RSK nr	Uponor nr	d mm	l mm	Z mm
1873338	1007576	16	35	14
1873339	1007580	20	38	16
1873230	1007584	25	49	18
1873362	1007587	32	53	23

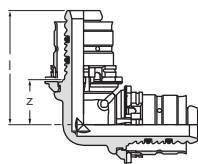

Beskrivning	Förpackning 2	Förpackning 1	Enhet	SEK/enhet
Uponor S-Press Vinkel DR 16-16	80	10	st	61,00
Uponor S-Press Vinkel DR 20-20	3840	10	st	78,00
Uponor S-Press Vinkel DR 25-25	1920	10	st	125,00
Uponor S-Press Vinkel DR 32-32	1440	10	st	145,00

Uponor S-Press Vinkel DR

Avzinkningshårdig mässing med hylsa av rostfritt stål. Kopplingarna har läckageindikering som indikerar läckage om inte kopplingen är pressad vid täthetsprovning eller vid trycksättning av systemet. För att ge ett snabbt och enkelt montage har presshylsan ett fönster där man ser om röret har rätt insticksdjup. Gradning av röret görs med avgradningsverktyg RSK 1880653.

RSK nr	Uponor nr	d mm	l mm	Z mm
1878168	1046947	40	71	34
1878170	1046950	50	78	41

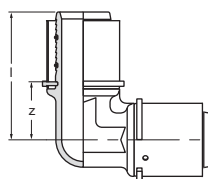

Beskrivning	Förpackning 2	Förpackning 1	Enhet	SEK/enhet
Uponor S-Press Vinkel DR 40-40	400	5	st	235,00
Uponor S-Press Vinkel DR 50-50	240	3	st	288,00

Uponor S-Press Vinkel utv gäng DR

Förtennad avzinkningshårdig mässing med presshylsa av aluminium. Kopplingarna har pressanslag, press och färgdimensionsindikering. Kopplingarna har inget krav på gradning av röret innan kopplingen förs på röret. Gänga enligt SS-EN 10226-1

RSK nr	Uponor nr	d mm	Utv. tum	l mm	l1 mm	Z mm	Z1 mm
1873366	1007577	16	3/8	30	39	17	17
1873241	1007578	16	1/2	30	39	17	17
1873367	1007581	20	3/4	34	42	18	20
1873244	1007585	25	3/4	36	55	20	24
1897978	1084353	32	1	43	53	22	23

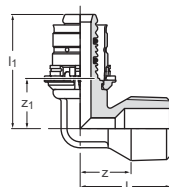

Beskrivning	Förpackning 2	Förpackning 1	Enhet	SEK/enhet
Uponor S-Press Vinkel utv gäng DR 16-R3/8"MT	80	10	st	68,00
Uponor S-Press Vinkel utv gäng DR 16-R1/2"MT	80	10	st	68,00
Uponor S-Press Vinkel utv gäng DR 20-R3/4"MT	3840	10	st	113,00
Uponor S-Press Vinkel utv gäng DR 25-R3/4"MT	1920	10	st	116,00
Uponor S-Press Vinkel utv gäng DR 32-R1"MT		5	st	182,00

S-Press

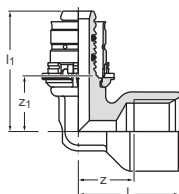

RSK nr	Uponor nr	d mm	Inv. tum	l mm	l1 mm	Z mm	Z1 mm
1873368	1007579	16	1/2	33	39	17	17
1873247	1007582	20	1/2	34	42	20	20
1873249	1007583	20	3/4	32	46	17	23
1873250	1007586	25	3/4	39	56	24	26

Uponor S-Press Vinkel inv gäng DR

Förtennad avzinkningshärdig mässing med presshylsa av aluminium. Kopplingarna har pressanslag, press och färgdimensionsindikering. Kopplingarna har inget krav på gradning av röret innan kopplingen förs på röret. Gänga enligt SS-EN 10226-1

Beskrivning	Förpackning 2	Förpackning 1	Enhet	SEK/enhet
Uponor S-Press Vinkel inv gäng DR 16-Rp1/2"FT	3840	10	st	68,00
Uponor S-Press Vinkel inv gäng DR 20-Rp1/2"FT	3840	10	st	108,00
Uponor S-Press Vinkel inv gäng DR 20-Rp3/4"FT	3840	10	st	109,00
Uponor S-Press Vinkel inv gäng DR 25-Rp3/4"FT	1920	10	st	128,00



RSK nr	Uponor nr	d mm	Inv. tum
1878192	1048925	32	Rp 1/2

Uponor S-Press Vinkel inv gäng DR

Avzinkningshärdig mässing med hylsa av aluminium. Kopplingarna har läckageindikering som indikerar läckage om inte kopplingen är pressad vid täthetsprovning eller vid trycksättning av systemet. För att ge ett snabbt och enkelt montage har presshylsan ett fönster där man ser om röret har rätt insticksdjup. Gradning av röret görs med avgradningsverktyg RSK 1880653.

Beskrivning	Förpackning 1	Enhet	SEK/enhet
Uponor S-Press Vinkel inv gäng DR 32-Rp1/2"FT	5	st	194,00

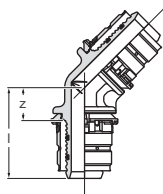

RSK nr	Uponor nr	l mm	Z mm
1897976	1084354 NY	48	17
1897977	1084355 NY	49	18

Uponor S-Press Vinkel 45° DR

Förtennad avzinkningshärdig mässing med presshylsa av aluminium. Kopplingarna har pressanslag, press och färgdimensionsindikering. Kopplingarna har inget krav på gradning av röret innan kopplingen förs på röret.

Beskrivning	Förpackning 2	Förpackning 1	Enhet	SEK/enhet
Uponor S-Press Vinkel 45° DR 25-25	960	5	st	156,00
Uponor S-Press Vinkel 45° DR 32-32	1920	5	st	197,00

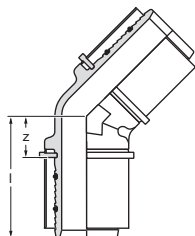

RSK nr	Uponor nr	d mm	l mm	Z mm
1878172	1046952	40	59	21
1878173	1046953	50	63	25

Uponor S-Press Vinkel 45° DR

Avzinkningshärdig mässing med hylsa av rostfritt stål. Kopplingarna har läckageindikering som indikerar läckage om inte kopplingen är pressad vid täthetsprovning eller vid trycksättning av systemet. För att ge ett snabbt och enkelt montage har presshylsan ett fönster där man ser om röret har rätt insticksdjup. Gradning av röret görs med avgradningsverktyg RSK 1880653.

Beskrivning	Förpackning 2	Förpackning 1	Enhet	SEK/enhet
Uponor S-Press Vinkel 45° DR 40-40	400	5	st	234,00
Uponor S-Press Vinkel 45° DR 50-50	240	3	st	287,00

S-Press

Uponor S-Press Skarvkoppling DR

Förtennad avzinkningshärdig mässing med presshylsa av aluminium. Kopplingarna har pressanslag, press och färgdimensionsindikering. Kopplingarna har inget krav på gradning av röret innan kopplingen förs på röret.

RSK nr	Uponor nr	d mm	l mm	Z mm
1873217	1007628	16	55	12
1873221	1007630	20	57	12
1873344	1007633	25	73	12
1873220	1007636	32	73	12

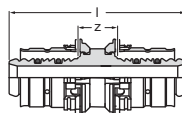

Beskrivning	Förpackning 2	Förpackning 1	Enhet	SEK/enhet
Uponor S-Press Skarvkoppling DR 16-16	80	10	st	47,10
Uponor S-Press Skarvkoppling DR 20-20	3840	10	st	62,00
Uponor S-Press Skarvkoppling DR 25-25	1920	10	st	102,00
Uponor S-Press Skarvkoppling DR 32-32	1920	10	st	142,00

Uponor S-Press Skarvkoppling DR

Avzinkningshärdig mässing med hylsa av rostfritt stål. Kopplingarna har läckageindikering som indikerar läckage om inte kopplingen är pressad vid täthetsprovning eller vid trycksättning av systemet. För att ge ett snabbt och enkelt montage har presshylsan ett fönster där man ser om röret har rätt insticksdjup. Gradning av röret görs med avgradningsverktyg RSK 1880653.

RSK nr	Uponor nr	d mm	l mm	Z mm
1878151	1046972	40	88	13
1878154	1046975	50	88	13

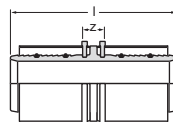

Beskrivning	Förpackning 2	Förpackning 1	Enhet	SEK/enhet
Uponor S-Press Skarvkoppling DR 40-40	960	5	st	192,00
Uponor S-Press Skarvkoppling DR 50-50	576	3	st	259,00

Uponor S-Press Skarvkoppling DR

Förtennad avzinkningshärdig mässing med presshylsa av aluminium. Kopplingarna har pressanslag, press och färgdimensionsindikering. Kopplingarna har inget krav på gradning av röret innan kopplingen förs på röret.

RSK nr	Uponor nr	d mm	d1 mm	l mm	l1 mm	Z mm
1873384	1007629	20	16	22	21	12
1873235	1007631	25	16	30	21	12
1873385	1007632	25	20	30	21	12
1873913	1007634	32	20	30	22	12
1873227	1007635	32	25	30	30	12

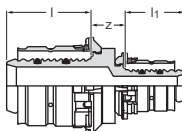

Beskrivning	Förpackning 2	Förpackning 1	Enhet	SEK/enhet
Uponor S-Press Skarvkoppling DR 20-16	80	10	st	70,00
Uponor S-Press Skarvkoppling DR 25-16	3840	10	st	90,00
Uponor S-Press Skarvkoppling DR 25-20	3840	10	st	90,00
Uponor S-Press Skarvkoppling DR 32-20	1920	10	st	113,00
Uponor S-Press Skarvkoppling DR 32-25	1920	10	st	106,00

Uponor S-Press Skarvkoppling DR

Avzinkningshärdig mässing med hylsa av rostfritt stål. Kopplingarna har läckageindikering som indikerar läckage om inte kopplingen är pressad vid täthetsprovning eller vid trycksättning av systemet. För att ge ett snabbt och enkelt montage har presshylsan ett fönster där man ser om röret har rätt insticksdjup. Gradning av röret görs med avgradningsverktyg RSK 1880653.

RSK nr	Uponor nr	d mm	d1 mm	l mm	l1 mm	Z mm
1878149	1046970	40	25	38	30	13
1878150	1046971	40	32	38	30	13
1878152	1046973	50	32	38	30	13
1878153	1046974	50	40	38	38	14

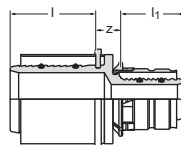

Beskrivning	Förpackning 2	Förpackning 1	Enhet	SEK/enhet
Uponor S-Press Skarvkoppling DR 40-25	875	5	st	162,00
Uponor S-Press Skarvkoppling DR 40-32	960	5	st	173,00
Uponor S-Press Skarvkoppling DR 50-32	825	3	st	228,00
Uponor S-Press Skarvkoppling DR 50-40	525	3	st	257,00

S-Press

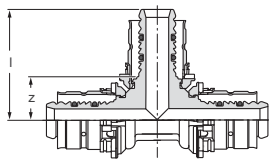

RSK nr	Uponor nr	d mm	l mm	Z mm
1873279	1007595	16	35	14
1873369	1007602	20	38	16
1873271	1007609	25	49	18
1873370	1007616	32	53	23

Uponor S-Press T-rör DR

Förtennad avzinkningshärdig mässing med presshylsa av aluminium. Kopplingarna har pressanslag, press och färgdimensionsindikering. Kopplingarna har inget krav på gradning av röret innan kopplingen förs på röret.

Beskrivning	Förpackning 2	Förpackning 1	Enhet	SEK/enhet
Uponor S-Press T-rör DR 16-16-16	3840	10	st	84,00
Uponor S-Press T-rör DR 20-20-20	1920	10	st	111,00
Uponor S-Press T-rör DR 25-25-25	1920	10	st	161,00
Uponor S-Press T-rör DR 32-32-32	1440	10	st	193,00

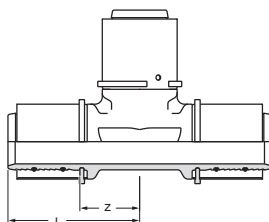

RSK nr	Uponor nr	d mm	l mm	Z mm
1878163	1046960	40	71	34
1878187	1046968	50	78	41

Uponor S-Press T-rör DR

Avzinkningshärdig mässing med hylsa av rostfritt stål. Kopplingarna har läckageindikering som indikerar läckage om inte kopplingen är pressad vid täthetsprovning eller vid trycksättning av systemet. För att ge ett snabbt och enkelt montage har presshylsan ett fönster där man ser om röret har rätt insticksdjup. Gradning av röret görs med avgradningsverktyg RSK 1880653.

Beskrivning	Förpackning 2	Förpackning 1	Enhet	SEK/enhet
Uponor S-Press T-rör DR 40-40-40	400	5	st	320,00
Uponor S-Press T-rör DR 50-50-50	240	3	st	520,00

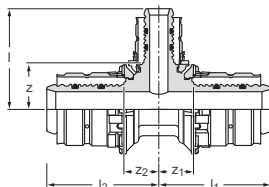

RSK nr	Uponor nr	d mm	d1 mm	d2 mm	l mm	l1 mm	l2 mm	Z mm	Z1 mm	Z2 mm
1873378	1007596	16	20	16	36	37	37	14	16	16
1873341	1007599	20	16	16	37	36	36	16	14	14
1873286	1007600	20	16	20	37	36	36	16	14	14
1873342	1007601	20	20	16	38	38	38	16	16	16
1873267	1007605	25	16	16	40	44	36	18	14	15
1873259	1007606	25	16	25	40	44	44	18	14	14
1873284	1007607	25	20	20	41	46	39	18	16	16
1873255	1007608	25	20	25	41	46	46	18	16	16
1873920	1007610	25	32	25	50	52	52	19	22	22
1873921	1007613	32	16	32	43	45	45	22	15	15
1873922	1007614	32	20	32	41	46	46	22	17	17
1873380	1007615	32	25	32	52	50	50	22	19	19
1873379	1021940	32	25	25	52	50	50	22	19	19

Uponor S-Press T-rör DR

Förtennad avzinkningshärdig mässing med presshylsa av aluminium. Kopplingarna har pressanslag, press och färgdimensionsindikering. Kopplingarna har inget krav på gradning av röret innan kopplingen förs på röret.

Beskrivning	Förpackning 2	Förpackning 1	Enhet	SEK/enhet
Uponor S-Press T-rör DR 16-20-16	3840	10	st	112,00
Uponor S-Press T-rör DR 20-16-16	3840	10	st	108,00
Uponor S-Press T-rör DR 20-16-20	3840	10	st	105,00
Uponor S-Press T-rör DR 20-20-16	1920	10	st	111,00
Uponor S-Press T-rör DR 25-16-16	3840	10	st	147,00
Uponor S-Press T-rör DR 25-16-25	1920	10	st	152,00
Uponor S-Press T-rör DR 25-20-20	1920	10	st	152,00
Uponor S-Press T-rör DR 25-20-25	1920	10	st	154,00
Uponor S-Press T-rör DR 25-32-25	1440	10	st	209,00
Uponor S-Press T-rör DR 32-16-32	1440	10	st	193,00
Uponor S-Press T-rör DR 32-20-32	1440	10	st	224,00
Uponor S-Press T-rör DR 32-25-32	1440	10	st	193,00
Uponor S-Press T-rör DR 32-25-25	1440	10	st	186,00

S-Press

Uponor S-Press T-rör DR

Avzinkningshärdig mässing med hylsa av rostfritt stål alt. aluminium. Kopplingarna har läckageindikering som indikerar läckage om inte kopplingen är pressad vid täthetsprovning eller vid trycksättning av systemet. För att ge ett snabbt och enkelt montage har presshylsan ett fönster där man ser om röret har rätt insticksdjup. Gradning av röret görs med avgradningsverktyg RSK 1880653.

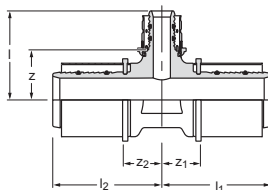

Rörsystem Komposit

RSK nr	Uponor nr	d mm	d1 mm	d2 mm	l mm	l1 mm	l2 mm	Z mm	Z1 mm	Z2 mm
1878158	1046954	40	16	40	50	60	06	27	22	22
1878159	1046955	40	20	40	51	60	60	29	22	22
1880651	1046956	40	25	32	60	53	61	30	23	23
1878160	1046957	40	25	40	60	61	61	30	23	23
1878161	1046958	40	32	32	60	57	65	30	26	27
1878162	1046959	40	32	40	60	65	65	30	27	27
1878165	1046962	50	16	50						
1880650	1046963	50	20	50						
1878166	1046965	50	25	50	65	61	61	35	23	23
1878167	1046966	50	32	50	65	64	64	35	27	27
1878186	1046967	50	40	50	78	71	71	41	34	34

Beskrivning	Förpackning 2	Förpackning 1	Enhet	SEK/enhet
Uponor S-Press T-rör DR 40-16-40	400	5	st	262,00
Uponor S-Press T-rör DR 40-20-40	400	5	st	272,00
Uponor S-Press T-rör DR 40-25-32	400	5	st	282,00
Uponor S-Press T-rör DR 40-25-40	400	5	st	282,00
Uponor S-Press T-rör DR 40-32-32	400	5	st	297,00
Uponor S-Press T-rör DR 40-32-40	400	5	st	331,00
Uponor S-Press T-rör DR 50-16-50	240	3	st	353,00
Uponor S-Press T-rör DR 50-20-50	240	3	st	353,00
Uponor S-Press T-rör DR 50-25-50	240	3	st	376,00
Uponor S-Press T-rör DR 50-32-50	240	3	st	466,00
Uponor S-Press T-rör DR 50-40-50	240	3	st	478,00

Uponor S-Press T-rör utv gäng DR

Förtennad avzinkningshärdig mässing med presshylsa av aluminium. Kopplingarna har pressanslag, press och färgdimensionsindikering. Kopplingarna har inget krav på gradning av röret innan kopplingen förs på röret. Gänga enligt SS-EN 10226-1

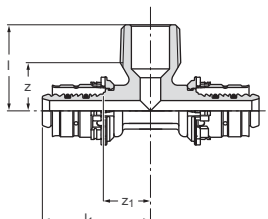

RSK nr	Uponor nr	d mm	Utv. tum	d1 mm	l mm	l1 mm	Z mm	Z1 mm
1873274	1007597	16	1/2	16	30	39	17	18

Beskrivning	Förpackning 2	Förpackning 1	Enhet	SEK/enhet
Uponor S-Press T-rör utv gäng DR 16-R1/2"MT-16	3840	10	st	144,00

Uponor S-Press T-rör inv gäng DR

Förtennad avzinkningshärdig mässing med presshylsa av aluminium. Kopplingarna har pressanslag, press och färgdimensionsindikering. Kopplingarna har inget krav på gradning av röret innan kopplingen förs på röret. Gänga enligt SS-EN 10226-1

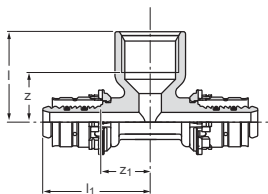

RSK nr	Uponor nr	d mm	Inv. tum	d1 mm	l mm	l1 mm	Z mm	Z1 mm
1873374	1007598	16	Rp 1/2	16	33	41	19	20
1873283	1007603	20	Rp 1/2	20	35	42	21	20
1873276	1007604	20	Rp 3/4	20	38	47	23	25
1873277	1007611	25	Rp 1/2	25	40	51	26	21
1873282	1007612	25	Rp 3/4	25	42	55	27	24
1873375	1007618	32	Rp 3/4	32	45	55	30	25

Beskrivning	Förpackning 2	Förpackning 1	Enhet	SEK/enhet
Uponor S-Press T-rör inv gäng DR 16-Rp1/2"FT-16	3840	10	st	129,00
Uponor S-Press T-rör inv gäng DR 20-Rp1/2"FT-20	1920	10	st	145,00
Uponor S-Press T-rör inv gäng DR 20-Rp3/4"FT-20	1920	10	st	148,00
Uponor S-Press T-rör inv gäng DR 25-Rp1/2"FT-25	1920	10	st	166,00
Uponor S-Press T-rör inv gäng DR 25-Rp3/4"FT-25	1920	10	st	183,00
Uponor S-Press T-rör inv gäng DR 32-Rp3/4"FT-32	1440	10	st	211,00

S-Press



RSK nr	Uponor nr	d mm	Inv. tum
1878191	1048926	32	Rp 1/2

Uponor S-Press T-rör inv gäng DR

Avzinkningshärdig mässing med hylsa av aluminium. Kopplingarna har läckageindikering som indikerar läckage om inte kopplingen är pressad vid täthetsprovning eller vid trycksättning av systemet. För att ge ett snabbt och enkelt montage har presshylsan ett fönster där man ser om röret har rätt insticksdjup. Gradning av röret görs med avgradningsverktyg RSK 1880653. Gänga enligt SS-EN 10226-1

Beskrivning	Förpackning 1	Enhet	SEK/enhet
Uponor S-Press Vinkel inv gäng DR 32-Rp1/2"FT	5	st	231,00

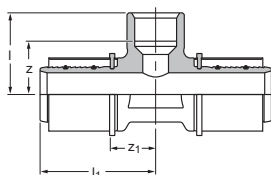

Uponor S-Press T-rör inv gäng DR

Avzinkningshärdig mässing med hylsa av rostfritt stål. Kopplingarna har läckageindikering som indikerar läckage om inte kopplingen är pressad vid täthetsprovning eller vid trycksättning av systemet. För att ge ett snabbt och enkelt montage har presshylsan ett fönster där man ser om röret har rätt insticksdjup. Gradning av röret görs med avgradningsverktyg RSK 1880653. Gänga enligt SS-EN 10226-1

RSK nr	Uponor nr	d mm	Inv. tum	d1 mm	l mm	l1 mm	Z mm	Z1 mm
1878164	1046961	40	Rp 3/4	40	47	64	31	26
1878188	1046969	50	Rp 1	50	56	71	37	34

Beskrivning	Förpackning 2	Förpackning 1	Enhet	SEK/enhet
Uponor S-Press T-rör inv gäng DR 40-Rp3/4"FT-40	400	5	st	291,00
Uponor S-Press T-rör inv gäng DR 50-Rp1"FT-50	240	3	st	352,00

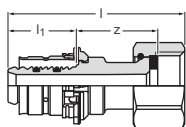

Uponor S-Press Koppling med löpmutter DR

Förtennad avzinkningshärdig mässing med presshylsa av aluminium. Kopplingarna har pressanslag, press och färgdimensionsindikering. Kopplingarna har inget krav på gradning av röret innan kopplingen förs på röret. Gänga enligt EN ISO 228-1

RSK nr	Uponor nr	d mm	Inv. tum	l mm	l1 mm	Z mm
1873333	1007645	16	G 1/2	55	21	25
1873345	1021945	16	G 3/4	46	21	17
1873909	1007646	20	G 1/2	59	22	28
1873334	1007647	20	G 3/4	48	22	18
1873391	1007648	25	G 1	59	30	20
1873910	1007649	32	G 1 1/4	63	30	22

Beskrivning	Förpackning 2	Förpackning 1	Enhet	SEK/enhet
Uponor S-Press Koppling med löpmutter DR 16-G1/2"SN	80	10	st	98,00
Uponor S-Press Koppling med löpmutter DR 16-G3/4"SN	3840	10	st	128,00
Uponor S-Press Koppling med löpmutter DR 20-G1/2"SN	3840	10	st	89,00
Uponor S-Press Koppling med löpmutter DR 20-G3/4"SN	3840	10	st	139,00
Uponor S-Press Koppling med löpmutter DR 25-G1"SN	1920	10	st	148,00
Uponor S-Press Koppling med löpmutter DR 32-G1 1/4"SN	1920	10	st	153,00

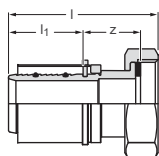

Uponor S-Press Koppling med löpmutter DR

Avzinkningshärdig mässing med hylsa av rostfritt stål. Kopplingarna har läckageindikering som indikerar läckage om inte kopplingen är pressad vid täthetsprovning eller vid trycksättning av systemet. För att ge ett snabbt och enkelt montage har presshylsan ett fönster där man ser om röret har rätt insticksdjup. Gradning av röret görs med avgradningsverktyg RSK 1880653. Gänga enligt EN ISO 228-1

RSK nr	Uponor nr	d mm	Inv. tum	l mm	l1 mm	Z mm
1878155	1046976	40	G 1 1/2	77	38	30
1878189	1046977	50	G 2	82	38	32

Beskrivning	Förpackning 2	Förpackning 1	Enhet	SEK/enhet
Uponor S-Press Koppling med löpmutter DR 40-G1 1/2"SN	1375	5	st	244,00
Uponor S-Press Koppling med löpmutter DR 50-G2"SN	825	3	st	293,00

S-Press

Uponor S-Press Koppling slätända DR

Förtennad avzinkningshårdig mässing med presshylsa av aluminium. Kopplingarna har pressanslag, press och färgdimensionsindikering. Kopplingarna har inget krav på gradning av röret innan kopplingen förs på röret. Slätände tillverkad i mässing eller halvhårt kopparrör. Följ tillverkarens monteringsinstruktion för kompression/presskopplingar för användning av stödhylsa och åtdragningsmoment.

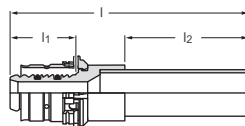

RSK nr	Uponor nr	d mm	d1 mm	l mm	l1 mm	l2 mm	Vikt g
1873228	1007653	16	10	60	21	30	
1873229	1007654	16	12	60	21	30	
1873699	1007556	16	15 CU	77	21	40	
1897971	1084356	20	15	77	22	39	55
1873393	1007560	20	18 CU	79	22	40	
1897972	1084357	20	22	62	22	31	66
1873394	1007566	25	22 CU	90	30	41	
1897973	1084358	25	28	94	30	43	134
1897975	1084359	32	28	72	30	33	126

Beskrivning	Förpackning 2	Förpackning 1	Enhet	SEK/enhet
Uponor S-Press Koppling slätända DR 16-10 mässing	80	10	st	41,50
Uponor S-Press Koppling slätända DR 16-12 mässing	80	10	st	41,50
Uponor S-Press Koppling slätända DR 16-15 CU	3840	10	st	68,00
Uponor S-Press Koppling slätända DR 20-15 mässing		10	st	69,00
Uponor S-Press Koppling slätända DR 20-18 CU	3840	10	st	69,00
Uponor S-Press Koppling slätända DR 20-22 mässing		10	st	89,00
Uponor S-Press Koppling slätända DR 25-22 CU	3840	10	st	89,00
Uponor S-Press Koppling slätända DR 25-28 mässing		5	st	140,00
Uponor S-Press Koppling slätända DR 32-28 mässing		5	st	145,00

Uponor S-Press Koppling med kulventil DR

Förtennad avzinkningshårdig mässing med presshylsa av aluminium. Kopplingarna har pressanslag, press och färgdimensionsindikering. Kopplingarna har inget krav på gradning av röret innan kopplingen förs på röret.



RSK nr	Uponor nr	d mm	Utv. tum
1873399	1007510	16	3/8

Beskrivning	Förpackning 2	Förpackning 1	Enhet	SEK/enhet
Uponor S-Press Koppling med kulventil DR 16-10CU	4900	10	st	94,00

Uponor Uni-X

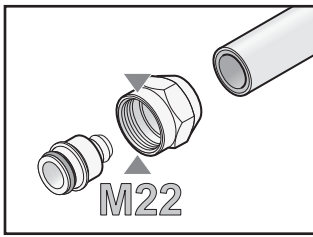

Uponor Uni-X är en kompressionskoppling för tappvatten, värme och kylinstallation.

Fördelar

- Enkelt att koppla ihop med andra rör och system
- Flexibelt system
- Inga specialverktyg behövs



Komponenter



Kopplingar

Sida 139

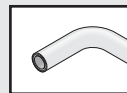

Uponor Uni Pipe PLUS

Sida 112

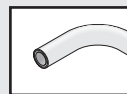

Uponor MLC

Sida 116

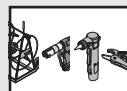

Verktyg

Sida 256

Uponor Uni-X Skruvkoppling Komposit

Skruvkoppling för anslutning till radiatorer. Förnicklåd



RSK nr	Uponor nr	d mm	Inv. tum	l mm	Z mm
1879698	1058094	16	M22	23.0	2.0
1878144	1048271	20	M22	29.0	5.0

Beskrivning	Förpackning 2	Förpackning 1	Enhet	SEK/enhet
Uponor Uni-X Skruvkoppling MLC 16-M22	25	1	st	45,10
Uponor Uni-X Skruvkoppling MLC 20-M22	120	20	st	72,00

Uponor FPL-X

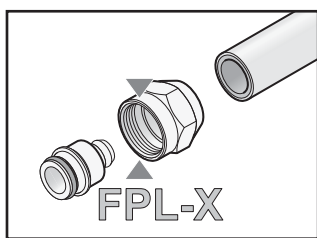

Uponor FPL-X kompressionskopplingar är speciellt anpassade till Uponors Rör.

Fördelar

- Inget specialverktyg behövs
- Anpassade för Uponors fördelare



Komponenter



Kopplingar

Sida 141



Väggdosor

Sida 141

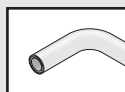

Uponor Uni Pipe PLUS

Sida 112



Uponor MLC

Sida 116

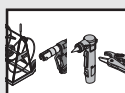

Verktyg

Sida 256

FPL-X

Uponor Smart Aqua PLUS Väggdosa M7 NKB DR FPL-X

För anslutning mot Uponor PEX med FPL-X koppling Ø 12x1,7mm, 15x2,5mm, 16x2,2mm och MLC 16x2,0mm i skyddsror 25/20, 28/23. För montage i regelvägg med minimum 45mm djup. Väggenomföring Dy 54mm



Rörsystem Komposit

RSK nr	Uponor nr	uPoints
 1897969	1084593	50

Beskrivning	Förpackning 2	Förpackning 1	Enhet	SEK/enhet
Uponor Smart Aqua PLUS Väggdosa M7 NKB DR FPL-X 1/2"MT 1/2"FT	50	1	st	278,00

Uponor FPL-X Skruvkoppling Komposit

Skruvkoppling för anslutning till fördelare.



RSK nr	Uponor nr	d mm	Inv. tum
1874392	1007515	16	1/2

Beskrivning	Förpackning 2	Förpackning 1	Enhet	SEK/enhet
Uponor FPL-X Skruvkoppling Komposit 16-G1/2"FT	7680	20	st	37,20

Uponor RS

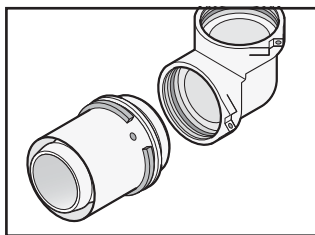

Uponor RS är ett unikt kopplingsystem med en modulär designprincip för stam och stråk. Med enbart 40 delar kan man göra 100-tals olika lösningar, vilket gör systemet mycket anpassningsbart.

Fördelar

- Innovativt kopplingsystem mellan moduler och delar
- Snabbt och flexibelt
- Effektiv lagerhållning
- Efterjustering möjligt tills idrifttagning



Komponenter



Moduler

Sida 143



Pressdelar

Sida 144



Distanser

Sida 144



Flänsar

Sida 147

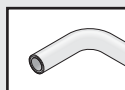

Uponor Uni Pipe PLUS

Sida 112



Uponor MLC

Sida 116

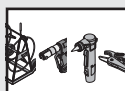

Verktyg

Sida 256

Uponor RS Skarvmodul DR

Avzinkningshärdig mässing

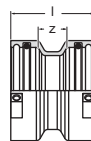

RSK nr	Uponor nr	Typ -	L mm	Z mm
1877780	1045440	RS2	51	18
1877713	1045441	RS3	51	18

Beskrivning	Förpackning 2	Förpackning 1	Enhet	SEK/enhet
Uponor RS Skarvmodul DR RS2-RS2	480	1	st	233,00
Uponor RS Skarvmodul DR RS3-RS3	480	1	st	550,00

Uponor RS Vinkel DR

Avzinkningshärdig mässing

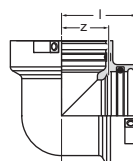

RSK nr	Uponor nr	Typ -	L mm	Z mm
1877388	1045434	RS2	51	31
1877389	1045435	RS3	68	48

Beskrivning	Förpackning 2	Förpackning 1	Enhet	SEK/enhet
Uponor RS Vinkel DR RS2-RS2	336	1	st	276,00
Uponor RS Vinkel DR RS3-RS3	240	1	st	660,00

Uponor RS Vinkel 45° DR

Avzinkningshärdig mässing

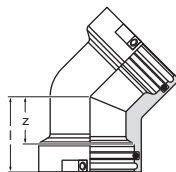

RSK nr	Uponor nr	Typ -	L mm	Z mm
1877390	1045436	RS2	51	31
1877391	1045437	RS3	68	48

Beskrivning	Förpackning 2	Förpackning 1	Enhet	SEK/enhet
Uponor RS Vinkel 45° DR RS2-RS2	336	1	st	402,00
Uponor RS Vinkel 45° DR RS3-RS3	175	1	st	810,00

Uponor RS T-modul DR

Avzinkningshärdig mässing

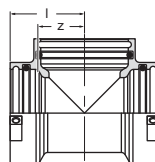

RSK nr	Uponor nr	Typ -	L mm	Z mm
1877700	1045438	RS2	51	31
1877701	1045439	RS3	68	48

Beskrivning	Förpackning 2	Förpackning 1	Enhet	SEK/enhet
Uponor RS T-modul DR RS2-RS2-RS2	336	1	st	356,00
Uponor RS T-modul DR RS3-RS3-RS3	175	1	st	1010,00

RS

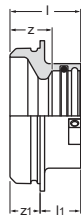

Uponor RS Förminskningsmodul DR

Avzinkningshärdig mässing

RSK nr	Uponor nr	Typ	l mm	l1 mm	Z mm	Z1 mm
1877714	1045442	RS2/RS3	47	27	27	20

Beskrivning	Förpackning 2	Förpackning 1	Enhet	SEK/enhet
Uponor RS Förminskningsmodul DR RS3-RS2	480	1	st	353,00

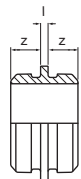

Uponor RS Distansmodul

Används för att koppla ihop T-modul med en vinkelmodul

RSK nr	Uponor nr	Typ	l mm	Z mm
1877798	1046750	RS2	5	20
1877799	1046751	RS3	5	20

Beskrivning	Förpackning 2	Förpackning 1	Enhet	SEK/enhet
Uponor RS Distansmodul RS2-RS2 l=5mm	480	1	st	495,00
Uponor RS Distansmodul RS3-RS3 l=5mm	240	1	st	550,00

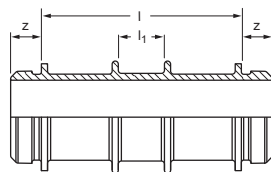

Uponor RS Distansmodul

Avzinkningshärdig mässing

RSK nr	Uponor nr	Typ	l mm	l1 mm	Z mm
1877796	1046477	RS2	130	31	20
1877797	1046478	RS3	210	31	20

Beskrivning	Förpackning 2	Förpackning 1	Enhet	SEK/enhet
Uponor RS Distansmodul RS2-RS2 l=130mm	240	1	st	780,00
Uponor RS Distansmodul RS3-RS3 l=210mm	96	1	st	1130,00

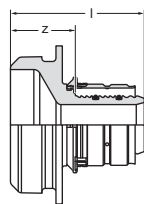

Uponor RS S-Press

Pressdel enbart för installation av värme-/kyla.

RSK nr	Uponor nr	Typ	d mm	l mm	Z mm
1897882	1059397	RS2	16	62	40
1897881	1059396	RS2	20	62	40

Beskrivning	Förpackning 2	Förpackning 1	Enhet	SEK/enhet
Uponor RS S-Press 16-RS2	480	1	st	245,00
Uponor RS S-Press 20-RS2	480	1	st	256,00

Uponor RS DR S-Press

Avzinkningshärdig mässing

RSK nr	Uponor nr	Typ -	d mm	l mm	Z mm
1877703	1045417	RS2	25	59	29
1877704	1045418	RS2	32	59	29

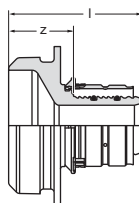

Beskrivning	Förpackning 2	Förpackning 1	Enhet	SEK/enhet
Uponor RS DR S-Press 25-RS2	480	1	st	265,00
Uponor RS DR S-Press 32-RS2	480	1	st	274,00

Uponor RS DR S-Press

Avzinkningshärdig mässing

RSK nr	Uponor nr	Typ -	d mm	l mm	Z mm
1878156	1046978	RS2	40	65	27
1878157	1046979	RS2	50	65	27
1880369	1059696	RS2	63	88	27
1880370	1059697	RS2	75	88	27
1880371	1059698	RS3	90	93	31
1880372	1059699	RS3	110	93	31

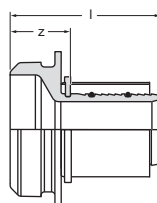

Beskrivning	Förpackning 2	Förpackning 1	Enhet	SEK/enhet
Uponor RS DR S-Press 40-RS2	480	1	st	286,00
Uponor RS DR S-Press 50-RS2	480	1	st	310,00
Uponor RS DR S-Press 63-RS2	400	1	st	256,00
Uponor RS DR S-Press 75-RS2	400	1	st	296,00
Uponor RS DR S-Press 90-RS3	240	1	st	620,00
Uponor RS DR S-Press 110-RS3	240	1	st	710,00

Uponor RS Gängdel utv gäng

Gängdel enbart för installation av värme-/kyla.

RSK nr	Uponor nr	Typ -	Utv. tum	l mm	Z mm
1897887	1059402	RS2	R 1 1/2	62	42

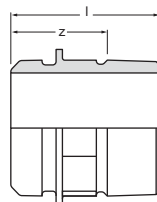

Beskrivning	Förpackning 2	Förpackning 1	Enhet	SEK/enhet
Uponor RS Gängdel utv gäng R1 1/2"MT-RS2	480	1	st	225,00

Uponor RS Gängdel utv gäng DR

Avzinkningshärdig mässing. Gänga enligt EN 10 226-1

RSK nr	Uponor nr	Typ -	Utv. tum	l mm	Z mm
1877775	1045427	RS2	R 2	66	43
1877776	1045428	RS2	R 2 1/2	64	37
1877711	1045429	RS3	R 3	73	43

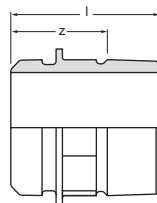

Beskrivning	Förpackning 2	Förpackning 1	Enhet	SEK/enhet
Uponor RS Gängdel utv gäng DR R2"MT-RS2	480	1	st	183,00
Uponor RS Gängdel utv gäng DR R2 1/2"MT-RS2	480	1	st	222,00
Uponor RS Gängdel utv gäng DR R3"MT-RS3	240	1	st	342,00

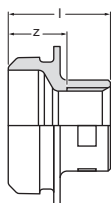

RSK nr	Uponor nr	Typ -	Inv. tum	l mm	Z mm
1897888	1059403	RS2	Rp 1/2	42	27
1897889	1059404	RS3	Rp 1/2	43	27

Uponor RS Gängdel inv gäng

Gängdel för dykrör. Enbart för installation av värme-/kyla.

Beskrivning	Förpackning 2	Förpackning 1	Enhet	SEK/enhet
Uponor RS Gängdel inv gäng Rp1/2"FT-RS2	480	1	st	187,00
Uponor RS Gängdel inv gäng Rp1/2"FT-RS3	336	1	st	272,00

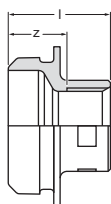

RSK nr	Uponor nr	Typ -	Inv. tum	l mm	Z mm
1877777	1045430	RS2	Rp 1	45	26
1877778	1045431	RS2	Rp 2 1/2	63	32
1877779	1045432	RS2	Rp 2	54	28
1877712	1045433	RS3	RP 3	63	32

Uponor RS Gängdel inv gäng DR

Avzinkingshärdig mässing

Beskrivning	Förpackning 2	Förpackning 1	Enhet	SEK/enhet
Uponor RS Gängdel inv gäng DR Rp1"FT-RS2	480	1	st	199,00
Uponor RS Gängdel inv gäng DR Rp2"FT-RS2	480	1	st	233,00
Uponor RS Gängdel inv gäng DR Rp2 1/2"FT-RS2	480	1	st	249,00
Uponor RS Gängdel inv gäng DR Rp3"FT-RS3	240	1	st	305,00

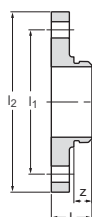

RSK nr	Uponor nr	Typ -	DN mm	p bar	l mm	l1 mm	l2 mm	Z mm
1897883	1059398	RS2	65	6	38	130	160	20
1897884	1059399	RS2	65	16	45	145	185	20
1897885	1059400	RS3	80	6	38	150	190	20
1897886	1059401	RS3	100	6	41	170	210	20

Uponor RS Fläns

Fläns enbart för installation av värme-/kyla. Standard EN 1092-3

Beskrivning	Förpackning 2	Förpackning 1	Enhet	SEK/enhet
Uponor RS Fläns RS2-DN65 (PN6)	144	1	st	1240,00
Uponor RS Fläns RS2-DN65 (PN16)	90	1	st	1560,00
Uponor RS Fläns RS3-DN80 (PN6)	90	1	st	1610,00
Uponor RS Fläns RS3-DN100 (PN6)	90	1	st	2030,00

Uponor RS Fläns DR

Avzinkningshärdig mässing. Fläns PN 16 8 håls fläns

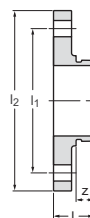

RSK nr	Uponor nr	Typ -	DN mm	p bar	l mm	l1 mm	l2 mm	Z mm
1877709	1045425	RS3	80	16	45	160	200	20
1877710	1045426	RS3	100	16	44	180	220	20

Beskrivning	Förpackning 2	Förpackning 1	Enhet	SEK/enhet
Uponor RS Fläns DR RS3-DN80 (PN16)	90	1	st	1610,00
Uponor RS Fläns DR RS3-DN100 (PN16)	90	1	st	2030,00

Uponor RS Låssprint

Låssprintar medföljer modulerna och behöver inte beställas separat.



RSK nr	Uponor nr	Färg -
1877271	1042921	svart
1877272	1042922	grå

Beskrivning	Förpackning 1	Enhet	SEK/enhet
Uponor RS Låssprint RS2 black	10	st	20,30
Uponor RS Låssprint RS3 grey	10	st	48,00

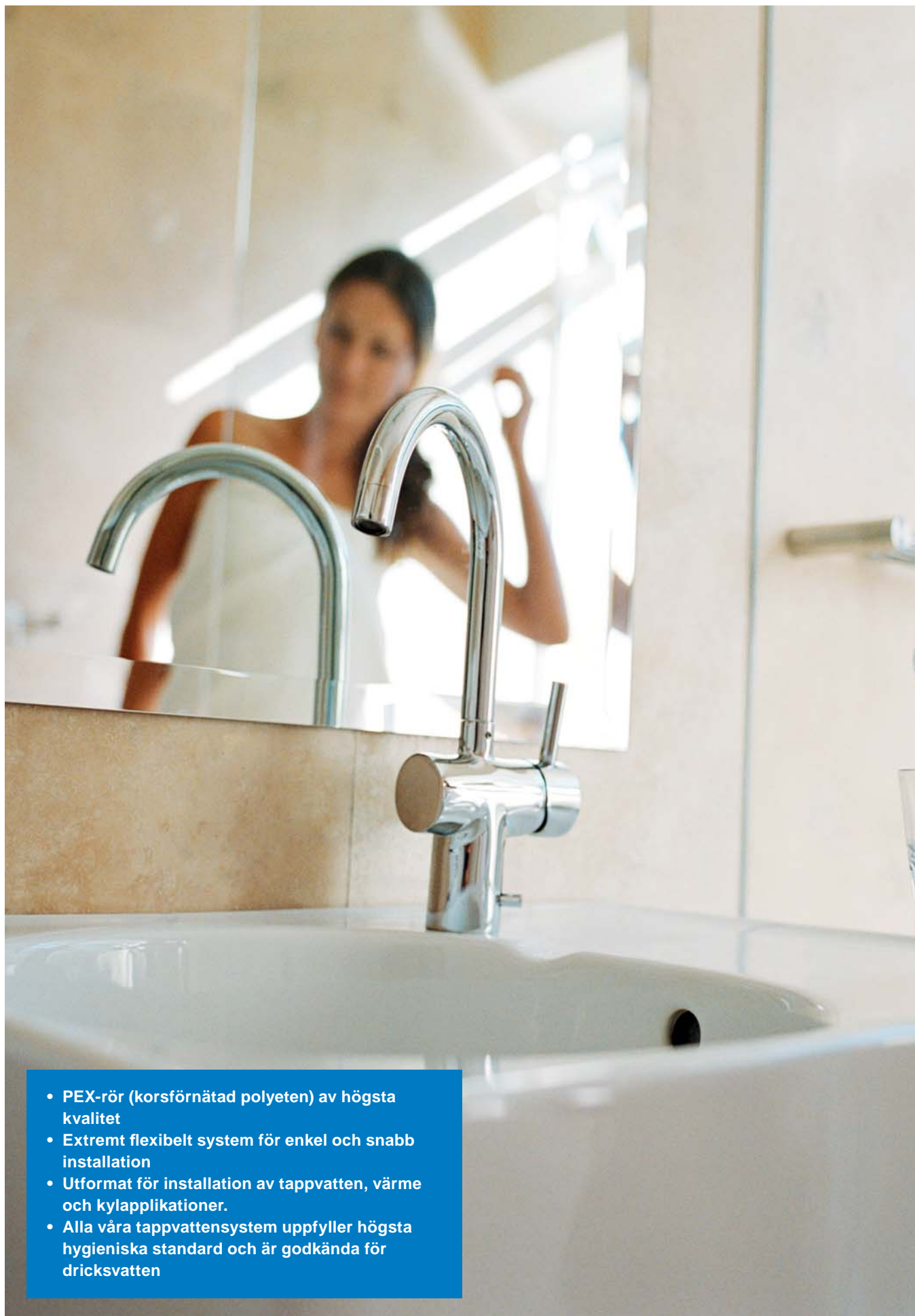

- PEX-rör (korsförnätad polyeten) av högsta kvalitet
- Extremt flexibelt system för enkel och snabb installation
- Utformat för installation av tappvatten, värme och kylapplikationer.
- Alla våra tappvattensystem uppfyller högsta hygieniska standard och är godkända för dricksvatten

Rörsystem PEX

Rör

Aqua Pipe	150
Radi Pipe	153
Combi Pipe	155
Teck	159
Flex	161

Kopplingar

Q&E	170
FPL-X	196

Uponor Aqua Pipe

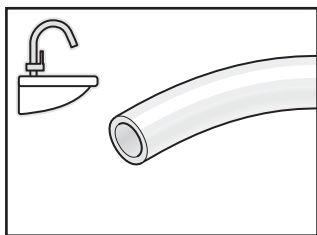

Uponor Aqua Pipe är tillverkade av förnätad polyeten med högsta kvalitet och är avsedda för tappvatteninstallation.

Fördelar

- Korrosionsresistenta
- Termiskt minne
- Låg vikt och mycket flexibla
- Tåligt



Komponenter



Rör på rulle

Sida 151



Rör i rör

Sida 151



Rör i rör med isolering

Sida 152

Tillbehör

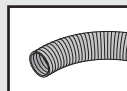

Uponor Teck

Sida 159

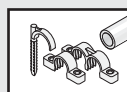

Uponor Flex

Sida 161

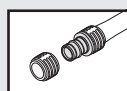

Uponor Q&E

Sida 170



Uponor FPL-X

Sida 196

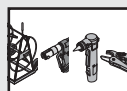

Verktyg

Sida 256

Aqua Pipe

Uponor Aqua Pipe PN10

Levereras i ring. PE-Xa rören är tillverkade enligt standarden EN ISO 15875 med dimensioner och toleranser enligt standarden. Tryckklass PN10, icke syrediffusionsspärrad.



RSK nr	Uponor nr	d mm	e mm	p bar	l m
2418000	1001203	32	4.4	10	50
2418005	1008967	32	4.4	10	100
2418001	1008963	40	5.5	10	50
2418006	1008968	40	5.5	10	100
2418002	1008964	50	6.9	10	50
2418003	1008965	63	8.6	10	50

Beskrivning	Förpackning 2	Förpackning 1	Enhet	SEK/enhet
Uponor Aqua Pipe PN10 32x4,4 50m	350	50	m	71,00
Uponor Aqua Pipe PN10 32x4,4 100m	700	100	m	71,00
Uponor Aqua Pipe PN10 40x5,5 50m	350	50	m	95,00
Uponor Aqua Pipe PN10 40x5,5 100m	700	100	m	95,00
Uponor Aqua Pipe PN10 50x6,9 50m		50	m	208,00
Uponor Aqua Pipe PN10 63x8,6 50m		50	m	312,00

Uponor Aqua Pipe PN10

Levereras i ring. PE-Xa rören är tillverkade enligt standarden EN ISO 15875 med dimensioner och toleranser enligt standarden. Tryckklass PN10, icke syrediffusionsspärrad.



RSK nr	Uponor nr	d mm	e mm	p bar	l m
2418036	1033879	15	2.5	10	100
2418051	1008958	18	2.5	10	100
2418077	1008960	22	3.0	10	100
2418093	1008961	28	4.0	10	50
2418004	1033880	28	4.0	10	100

Beskrivning	Förpackning 2	Förpackning 1	Enhet	SEK/enhet
Uponor Aqua Pipe PN10 15x2,5 100m	1100	100	m	18,80
Uponor Aqua Pipe PN10 18x2,5 100m	900	100	m	21,60
Uponor Aqua Pipe PN10 22x3,0 100m	600	100	m	25,40
Uponor Aqua Pipe PN10 28x4,0 50m	350	50	m	46,50
Uponor Aqua Pipe PN10 28x4,0 100m	500	100	m	46,50

Uponor Aqua Pipe RIR white/blue

Levereras i ring. Uponor Aqua Pipe rör till tappvattensystem med vitt skyddsror med en blå rand. Skyddsroret är tillverkat av polyeten (PE). PE-Xa rören är tillverkade enligt standarden EN ISO 15875 med dimensioner och toleranser enligt standarden. Tryckklass PN10, icke syrediffusionsspärrad.



RSK nr	Uponor nr	d mm	d1 mm	e mm	l m	uPoints
2434639	1071864	15	25/20	2.5	50	
2434640	1071850	15	25/20	2.5	200	
2434641	1071852	18	28/23	2.5	50	
2434642	1071853	18	28/23	2.5	150	
2434643	1071865	22	34/28	3.0	50	650
2434644	1071866	28	54/48	4.0	50	1200

Beskrivning	Förpackning 2	Förpackning 1	Enhet	SEK/enhet
Uponor Aqua Pipe RIR white/blue 15x2,5 25/20 50m	550	50	m	30,90
Uponor Aqua Pipe RIR white/blue 15x2,5 25/20 200m	600	200	m	29,80
Uponor Aqua Pipe RIR white/blue 18x2,5 28/23 50m	400	50	m	43,40
Uponor Aqua Pipe RIR white/blue 18x2,5 28/23 150m	450	150	m	42,10
Uponor Aqua Pipe RIR white/blue 22x3,0 34/28 50m	300	50	m	58,00
Uponor Aqua Pipe RIR white/blue 28x4,0 54/48 50m	250	50	m	83,00



Aqua Pipe



Uponor Aqua Pipe RIR med isolering white/blue/grey

Levereras i ring. Uponor Aqua Pipe rör till tappvattensystem med vitt skyddsror med en blå rand. Skyddsroret är tillverkat av polyeten (PE). Extra isolering med värmeledningstal 0,040 W/m°C. PE-Xa rören är tillverkade enligt standarden EN ISO 15875 med dimensioner och toleranser enligt standarden. Tryckklass PN10, icke syrediffusionsspärrad.

RSK nr	Uponor nr	d mm	d1 mm	d2 mm	e mm	l m
2434647	1072062	15	25/20	10	2.5	50
2434648	1072063	18	28/23	10	2.5	50
2434649	1072064	22	34/28	13	3.0	50

Beskrivning	Förpackning 2	Förpackning 1	Enhet	SEK/enhet
Uponor Aqua Pipe RIR med isolering white/blue/grey 15x2,5 25/20 48x10, 50m	150	50	m	46,80
Uponor Aqua Pipe RIR med isolering white/blue/grey 18x2,5 28/23 51x10, 50m	150	50	m	66,00
Uponor Aqua Pipe RIR med isolering white/blue/grey 22x3,0 34/28 63x13, 50m	150	50	m	83,00

Uponor Radi Pipe

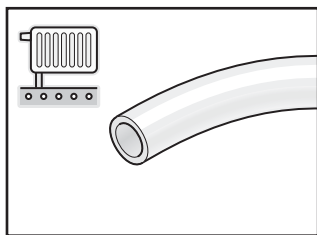

Uponor Radi Pipe är tillverkad av förnätad polyeten med högsta kvalitet och är avsedda för värmeinstallation.

Fördelar

- Termiskt minne
- Låg vikt och mycket flexibla
- Tåligt
- Korrosionsresistenta
- Syrediffusionstäta



Komponenter



Rör på rulle

Sida 154



Rör i rak längd

Sida 154



Rör i rör

Sida 154

Tillbehör

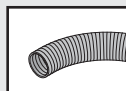

Uponor Teck

Sida 159

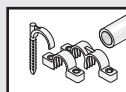

Uponor Flex

Sida 161

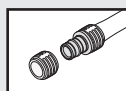

Uponor Q&E

Sida 170

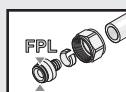

Uponor FPL-X

Sida 196

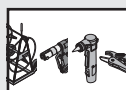

Verktyg









Sida 256

Radi Pipe



Uponor Radi Pipe PN6

Levereras i ring. PE-Xa rören är tillverkade enligt standarden EN ISO 15875 med dimensioner och toleranser enligt standarden. Tryckklass PN6, syrediffusionsspärrad.

RSK nr	Uponor nr	d mm	e mm	p bar	l m	uPoints
 2418021	1022689	25	2.3	6	50	200
 2418022	1001220	32	2.9	6	50	300
 2418015	1008449	32	2.9	6	100	1900
 2418023	1008979	40	3.7	6	50	950
 2418016	1008975	40	3.7	6	100	3450
 2418024	1008980	50	4.6	6	50	1500
 2418017	1008976	50	4.6	6	100	3750
 2418025	1008981	63	5.8	6	50	2550
2418026	1008982	75	6.8	6	50	
2418027	1008983	90	8.2	6	50	
2418030	1008984	110	10.0	6	50	

Beskrivning	Förpackning 2	Förpackning 1	Enhet	SEK/enhet
Uponor Radi Pipe PN6 25x2,3 50m	450	50	m	46,90
Uponor Radi Pipe PN6 32x2,9 50m	550	50	m	73,00
Uponor Radi Pipe PN6 32x2,9 100m	700	100	m	73,00
Uponor Radi Pipe PN6 40x3,7 50m	350	50	m	97,00
Uponor Radi Pipe PN6 40x3,7 100m	700	100	m	97,00
Uponor Radi Pipe PN6 50x4,6 50m	350	50	m	152,00
Uponor Radi Pipe PN6 50x4,6 100m	700	100	m	152,00
Uponor Radi Pipe PN6 63x5,8 50m	250	50	m	231,00
Uponor Radi Pipe PN6 75x6,8 50m		50	m	272,00
Uponor Radi Pipe PN6 90x8,2 50m		50	m	410,00
Uponor Radi Pipe PN6 110x10,0 50m		50	m	660,00



Uponor Radi Pipe PN6, S

Levereras i raka längder. PE-Xa rören är tillverkade enligt standarden EN ISO 15875 med dimensioner och toleranser enligt standarden. Tryckklass PN6, syrediffusionsspärrad.



RSK nr	Uponor nr	d mm	e mm	p bar	l m
2418230	1001221	25	2.3	6	6
2418245	1001222	32	2.9	6	6
2418232	1008939	40	3.7	6	6
2418233	1008940	50	4.6	6	6
2418235	1008941	63	5.8	6	6

Beskrivning	Förpackning 2	Förpackning 1	Enhet	SEK/enhet
Uponor Radi Pipe PN6, S 25x2,3 6m	144	6	m	55,00
Uponor Radi Pipe PN6, S 32x2,9 6m	12	6	m	82,00
Uponor Radi Pipe PN6, S 40x3,7 6m	6	6	m	108,00
Uponor Radi Pipe PN6, S 50x4,6 6m		6	m	165,00
Uponor Radi Pipe PN6, S 63x5,8 6m		6	m	255,00



Uponor Radi Pipe RIR black

För matarledning i skyddsror dim 34/28 mm. Levereras i ring. PE-Xa rören är tillverkade enligt standarden EN ISO 15875 med dimensioner och toleranser enligt standarden. Tryckklass PN6, syrediffusionsspärrad.

RSK nr	Uponor nr	d mm	d1 mm	e mm	l m	uPoints
 2419966	1071869	25	34/28	2.3	25	200
 2419967	1072092	25	34/28	2.3	50	400

Beskrivning	Förpackning 2	Förpackning 1	Enhet	SEK/enhet
Uponor Radi Pipe RIR black 25x2,3 34/28 25m	250	25	m	74,00
Uponor Radi Pipe RIR black 25x2,3 34/28 50m	300	50	m	74,00

Uponor Combi Pipe

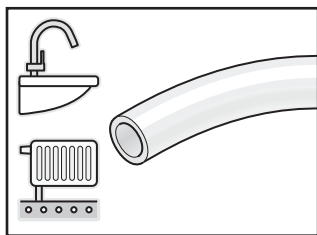

Uponor Combi Pipe är tillverkade av förnätad polyeten med högsta kvalitet och kombinerar det bästa av Uponor Aqua Pipe och Uponor Radi Pipe i ett och samma rör. Uponor Combi Pipe är avsett för tapp-

vatten-, värme- och kylinstallation.



Fördelar

- Termiskt minne
- Låg vikt och mycket flexibla
- Syrediffusionstäta
- Tåligt

Komponenter



Rör på rulle

Sida 156



Rör i rak längd

Sida 156

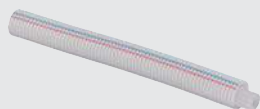

Rör i rör

Sida 157

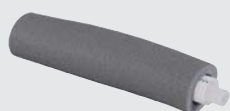

Rör i rör med isolering

Sida 157

Tillbehör

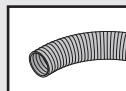

Uponor Teck

Sida 159

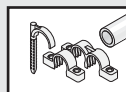

Uponor Flex

Sida 161

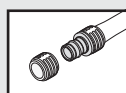

Uponor Q&E

Sida 170

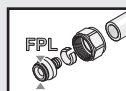

Uponor FPL-X

Sida 196

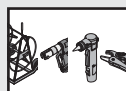

Verktyg

Sida 256

Combi Pipe



RSK nr	Uponor nr	d mm	e mm	p bar	l m	uPoints
2419622	1060081	12	1.7	10	60	
2419308	1047821	16	2.2	10	50	300
2419309	1047822	16	2.2	10	100	600
2419310	1047827	20	2.8	10	50	400
2419311	1047828	20	2.8	10	100	900
2419312	1047833	25	3.5	10	50	700
2419313	1047834	25	3.5	10	100	1350



RSK nr	Uponor nr	d mm	e mm	p bar	l m	uPoints
2418516	1033086	15	2.5	10	100	
2418520	1033189	18	2.5	10	50	
2418521	1033190	18	2.5	10	100	
2418525	1033276	22	3.0	10	100	
2418527	1033354	28	4.0	10	50	
2418528	1033355	28	4.0	10	100	



RSK nr	Uponor nr	d mm	e mm	p bar	l m	uPoints
2418529	1033088	15	2.5	10	6	
2418519	1033188	18	2.5	10	6	
2418524	1033275	22	3.0	10	6	
2418526	1033353	28	4.0	10	6	

Uponor Combi Pipe PN10

Levereras i ring. Uponor Combi Pipe rör till både tappvatten- och radiatorsystem. PE-Xa rören är tillverkade enligt standarden EN ISO 15875 med dimensioner och toleranser enligt standarden. Tryckklass PN10, syrediffusionsspärrad.

Beskrivning	Förpackning 2	Förpackning 1	Enhet	SEK/enhet
Uponor Combi Pipe PN10 12x1,7 60m	840	60	m	21,00
Uponor Combi Pipe PN10 16x2,2 50m	700	50	m	23,20
Uponor Combi Pipe PN10 16x2,2 100m	1100	100	m	22,40
Uponor Combi Pipe PN10 20x2,8 50m	550	50	m	26,70
Uponor Combi Pipe PN10 20x2,8 100m	700	100	m	26,10
Uponor Combi Pipe PN10 25x3,5 50m	450	50	m	32,90
Uponor Combi Pipe PN10 25x3,5 100m	600	100	m	31,90

Uponor Combi Pipe PN10

Levereras i ring. Uponor Combi Pipe rör till både tappvatten- och radiatorsystem. PE-Xa rören är tillverkade enligt standarden EN ISO 15875 med dimensioner och toleranser enligt standarden. Tryckklass PN10, syrediffusionsspärrad.

Beskrivning	Förpackning 2	Förpackning 1	Enhet	SEK/enhet
Uponor Combi Pipe PN10 15x2,5 100m	1100	100	m	22,40
Uponor Combi Pipe PN10 18x2,5 50m	700	50	m	26,70
Uponor Combi Pipe PN10 18x2,5 100m	900	100	m	26,10
Uponor Combi Pipe PN10 22x3,0 100m	600	100	m	31,90
Uponor Combi Pipe PN10 28x4,0 50m	350	50	m	51,00
Uponor Combi Pipe PN10 28x4,0 100m	500	100	m	50,00

Uponor Combi Pipe PN10, S

Levereras i raka längder. Uponor Combi Pipe rör till både tappvatten- och radiatorsystem. PE-Xa rören är tillverkade enligt standarden EN ISO 15875 med dimensioner och toleranser enligt standarden. Tryckklass PN10, syrediffusionsspärrad.

Beskrivning	Förpackning 2	Förpackning 1	Enhet	SEK/enhet
Uponor Combi Pipe PN10, S 15x2,5 6m	30	6	m	24,50
Uponor Combi Pipe PN10, S 18x2,5 6m	30	6	m	29,30
Uponor Combi Pipe PN10, S 22x3,0 6m	12	6	m	35,20
Uponor Combi Pipe PN10, S 28x4,0 6m	12	6	m	57,00

Combi Pipe

Uponor Combi Pipe RIR white

Levereras i ring. Uponor Combi Pipe rör till både tappvatten- och radiatorsystem med vitt skyddsrör med en blå och en röd rand. Skyddsröret är tillverkat av polyeten (PE). PE-Xa rören är tillverkade enligt standarden EN ISO 15875 med dimensioner och toleranser enligt standarden. Tryckklass PN10, syrediffusionsspärrad.

RSK nr	Uponor nr	d mm	d1 mm	e mm	p bar	l m	uPoints
2419621	1060080	12	18/14,6	1.7	10	60	
2419300	1047823	16	25/20	2.2	10	50	350
2419301	1047824	16	25/20	2.2	10	100	700
2426376	1060821	16	25/20	2.2	10	200	
2419302	1047829	20	28/23	2.8	10	50	500
2419304	1047835	25	34/28	3.5	10	50	750
2419305	1047836	25	34/28	3.5	10	100	1500

Uponor Combi Pipe RIR white

Levereras i ring. Uponor Combi Pipe rör till både tappvatten- och radiatorsystem med vitt skyddsrör med en blå och en röd rand. Skyddsröret är tillverkat av polyeten (PE). PE-Xa rören är tillverkade enligt standarden EN ISO 15875 med dimensioner och toleranser enligt standarden. Tryckklass PN10, syrediffusionsspärrad.

RSK nr	Uponor nr	d mm	d1 mm	e mm	l m	uPoints
2418517	1033080	15	25/20	2.5	50	400
2418518	1033081	15	25/20	2.5	200	1500
2418522	1033179	18	28/23	2.5	50	600
2418523	1033180	18	28/23	2.5	150	1800
2418535	1033277	22	34/28	3.0	50	800
2418536	1033356	28	54/48	4.0	50	1150

Uponor Combi Pipe RIR med isolering black/grey

Levereras i ring. Uponor Combi Pipe rör till både tappvatten- och radiatorsystem med vitt skyddsrör med en blå och en röd rand. Skyddsröret är tillverkat av polyeten (PE). Extra isolering med värmeledningstal 0,040 W/m°C. PE-Xa rören är tillverkade enligt standarden EN ISO 15875 med dimensioner och toleranser enligt standarden. Tryckklass PN10, syrediffusionsspärrad.

RSK nr	Uponor nr	d mm	d1 mm	e mm	l m	uPoints
2419423	1047825	16	25/20	2.2	50	350
2419424	1047826	16	25/20	2.2	100	700
2419425	1047831	20	28/23	2.8	50	1150
2419427	1047837	25	34/28	3.5	50	1350
2419428	1047838	25	34/28	3.5	100	2700



Beskrivning	Förpackning 2	Förpackning 1	Enhet	SEK/enhet
Uponor Combi Pipe RIR white 12x1,7 18/14,6 60m	840	60	m	26,90
Uponor Combi Pipe RIR white 16x2,2 25/20 50m	550	50	m	30,90
Uponor Combi Pipe RIR white 16x2,2 25/20 100m	600	100	m	30,40
Uponor Combi Pipe RIR white 16x2,2 25/20 200m	600	200	m	29,80
Uponor Combi Pipe RIR white 20x2,8 28/23 50m	350	50	m	43,40
Uponor Combi Pipe RIR white 25x3,5 34/28 50m	300	50	m	58,00
Uponor Combi Pipe RIR white 25x3,5 34/28 100m	300	100	m	62,00



Beskrivning	Förpackning 2	Förpackning 1	Enhet	SEK/enhet
Uponor Combi Pipe RIR white 15x2,5 25/20 50m	550	50	m	30,90
Uponor Combi Pipe RIR white 15x2,5 25/20 200m	600	200	m	29,80
Uponor Combi Pipe RIR white 18x2,5 28/23 50m	350	50	m	43,40
Uponor Combi Pipe RIR white 18x2,5 28/23 150m	450	150	m	42,10
Uponor Combi Pipe RIR white 22x3,0 34/28 50m	300	50	m	58,00
Uponor Combi Pipe RIR white 28x4,0 54/48 50m	250	50	m	85,00





Beskrivning	Förpackning 2	Förpackning 1	Enhet	SEK/enhet
Uponor Combi Pipe RIR med isolering black/grey 16x2,2 25/20 48x10 50m	150	50	m	46,80
Uponor Combi Pipe RIR med isolering black/grey 16x2,2 25/20 48x10 100m	300	100	m	43,70
Uponor Combi Pipe RIR med isolering black/grey 20x2,8 28/23 51x10 50m	150	50	m	66,00
Uponor Combi Pipe RIR med isolering black/grey 25x3,5 34/28 63x13 50m	150	50	m	83,00
Uponor Combi Pipe RIR med isolering black/grey 25x3,5 34/28 63x13 100m	300	100	m	78,00

Combi Pipe



Uponor Combi Pipe RIR med isolering black/grey

Levereras i ring. Uponor Combi Pipe rör till både tappvatten- och radiatorsystem med vitt skydds rör med en blå och en röd rand. Skydds rören är tillverkat av polyeten (PE). Extra isolering med värmeledningstal 0,040 W/m°C. PE-Xa rören är tillverkade enligt standarden EN ISO 15875 med dimensioner och toleranser enligt standarden. Tryckklass PN10, syrediffusionsspärrad.

RSK nr	Uponor nr	d mm	d1 mm	d2 mm	e mm	l m	uPoints
 2418530	1033084	15	25/20	10	2.5	50	750
 2418531	1033186	18	28/23	10	2.5	50	1150
 2418532	1033270	22	34/28	13	3.0	50	1350

Beskrivning	Förpackning 2	Förpackning 1	Enhet	SEK/enhet
Uponor Combi Pipe RIR med isolering black/grey 15x2,5 25/20 48x10, 50m	150	50	m	46,80
Uponor Combi Pipe RIR med isolering black/grey 18x2,5 28/23 51x10 50m	150	50	m	66,00
Uponor Combi Pipe RIR med isolering black/grey 22x3,0 34/28 63x13 50m	150	50	m	83,00

Uponor Teck

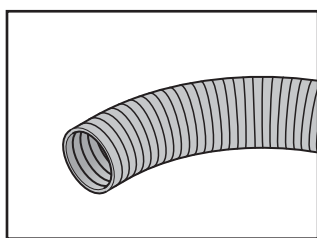

Uponor Teck är skyddsror utvecklade för att skydda medieröret som används för tappvatten-, värme- och kylinstallation.

Fördelar

- Skyddar medieröret
- Ökar vattenskadesäkerheten



Komponenter



Skyddsror

Sida 160



Skyddsror med isolering

Sida 160

Tillbehör

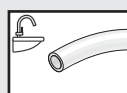

Uponor Aqua Pipe

Sida 150

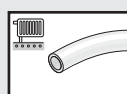

Uponor Radi Pipe

Sida 153

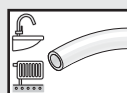

Uponor Combi Pipe

Sida 155

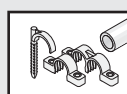

Uponor Flex

Sida 161

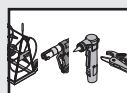

Verktyg

Sida 256



Uponor Teck Skyddsror black

Levereras i ring. Skyddsroret är tillverkat av polyeten (PE).

RSK nr	Uponor nr	d mm	l m	Färg	uPoints
2417064	1001210	25/20	50	svart	150
2417065	1001211	28/23	50	svart	150
2417067	1001212	34/28	50	svart	250
2417070	1023127	54/48	25	svart	

Beskrivning	Förpackning 2	Förpackning 1	Enhet	SEK/enhet
Uponor Teck Skyddsror black 25/20 50m, Nordtest	1000	50	m	10,10
Uponor Teck Skyddsror black 28/23 50m, Nordtest	1000	50	m	10,70
Uponor Teck Skyddsror black 34/28 50m, Nordtest	1000	50	m	22,50
Uponor Teck Skyddsror black 54/48 25m	600	25	m	29,00



Uponor Teck Skyddsror med isolering black

Uponor Skyddsror med isolering passande 25x3,5, 28x4,0 eller 32x4,4 mm mediarör. Svart skyddsror med grå isolering. Levereras i ring. Skyddsroret är tillverkat av polyeten (PE). Extra isolering med värmeledningstal 0,040 W/m°C.

RSK nr	Uponor nr	d mm	l m
2417071	1030182	54/48	50

Beskrivning	Förpackning 2	Förpackning 1	Enhet	SEK/enhet
Uponor Teck Skyddsror med isolering black 54/48 97x20 50m	150	50	m	96,00

Uponor Flex

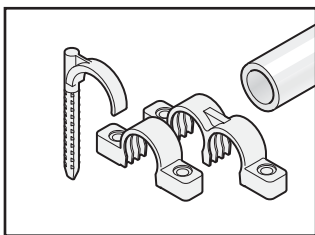

Uponor Flex för samman alla tillbehör som används vid installation av Uponor Aqua, Uponor Radi och Uponor Combi Pipe. Uponor Flex möjliggör snabb och enkel installation av Uponor PEX rör.

Fördelar

- Snabb installation
- Komplet sortiment
- Enkla att använda



Komponenter



Fästmaterial

Sida 162



Fördelarskåp

Sida 164

Tillbehör

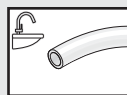

Uponor Aqua Pipe

Sida 150

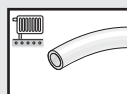

Uponor Radi Pipe

Sida 153

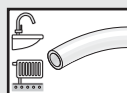

Uponor Combi Pipe

Sida 155



RSK nr	Uponor nr	d mm	Radie mm
2418474	1034554	16-20	75
2418514	1034555	21-25	120



RSK nr	Uponor nr	d mm	Radie mm
2418424	1033974	12	27
2418432	1009004	16	63
2418457	1033975	17-18	64
2418465	1009233	20	102
2418468	1009006	25	134
2418469	1001231	32	137



RSK nr	Uponor nr	d mm
1897937	1063470	18/14,6
1897939	1063472	25/20
1897941	1063474	28/23
1897943	1063476	34/28



RSK nr	Uponor nr	d mm
1897938	1063471	18/14,6
1897940	1063473	25/20
1897942	1063475	28/23
1897944	1063477	34/28

Uponor Multi Bockfixtur plast

Bockfixtur som ger en snäv bockradie och omsluter röret som en hylsa. Används vid upp- och nedgång ur bjälklaget vid rörfördelaren eller då en snävare böj erfordras.

Beskrivning	Förpackning 2	Förpackning 1	Enhet	SEK/enhet
Uponor Multi Bockfixtur plast 20	200	20	st	20,20
Uponor Multi Bockfixtur plast 21-25	100	20	st	53,00

Uponor Multi Bockfixtur

Förzinkad stålplåt.

Beskrivning	Förpackning 2	Förpackning 1	Enhet	SEK/enhet
Uponor Multi Bockfixtur 10-12	20000	10	st	13,00
Uponor Multi Bockfixtur 15-16	11000	10	st	16,20
Uponor Multi Bockfixtur 17-18	10000	20	st	16,50
Uponor Multi Bockfixtur 20	5000	20	st	19,80
Uponor Multi Bockfixtur 22-25	3000	10	st	40,40
Uponor Multi Bockfixtur 28-32	1400	2	st	45,20

Uponor Teck Enkelklammer för skyddsror

För klamring av skyddsror.

Beskrivning	Förpackning 2	Förpackning 1	Enhet	SEK/enhet
Uponor Teck Enkelklammer för skyddsror 18mm	600	100	st	6,40
Uponor Teck Enkelklammer för skyddsror 25mm	600	100	st	6,40
Uponor Teck Enkelklammer för skyddsror 28mm	600	100	st	10,20
Uponor Teck Enkelklammer för skyddsror 34mm	480	80	st	12,30

Uponor Teck Dubbelklammer för skyddsror

För klamring av skyddsror.

Beskrivning	Förpackning 2	Förpackning 1	Enhet	SEK/enhet
Uponor Teck Dubbelklammer för skyddsror 18mm	420	70	st	10,70
Uponor Teck Dubbelklammer för skyddsror 25mm	360	60	st	10,70
Uponor Teck Dubbelklammer för skyddsror 28mm	360	60	st	13,30
Uponor Teck Dubbelklammer för skyddsror 34mm	270	45	st	16,00

Uponor Teck Tätningsplugg

För tätning mellan mediarör och skyddsror vid passage av brandcellsgräns.

RSK nr	Uponor nr	d mm	d1 mm	d2 mm
1869982	1034095	20	15	25/20
1870880	1034102	20	16	25/20
1869944	1034096	23	18	28/23
1869983	1034097	28	18	34/28
1869984	1034098	28	22	34/28
1869986	1034100	48	28	54/48
1869987	1034101	48	32	54/48



Beskrivning	Förpackning 2	Förpackning 1	Enhet	SEK/enhet
Uponor Teck Tätningsplugg 15-25/20	12	1	st	38,60
Uponor Teck Tätningsplugg 16-25/20	10	1	st	39,40
Uponor Teck Tätningsplugg 18-28/23	12	1	st	38,60
Uponor Teck Tätningsplugg 18-34/28	12	1	st	44,40
Uponor Teck Tätningsplugg 22-34/28	12	1	st	44,40
Uponor Teck Tätningsplugg 28-54/48	12	1	st	49,00
Uponor Teck Tätningsplugg 32-54/48	12	1	st	49,00

Uponor Teck Skarvdosa M7

För skarvning av skyddsror dim 25 och 28 mm.

RSK nr	Uponor nr
1897930	1062956



Beskrivning	Förpackning 2	Förpackning 1	Enhet	SEK/enhet
Uponor Teck Skarvdosa M7 25-28mm	100	1	st	53,00

Uponor Teck Skyddsroörsreducering M7

Skyddsroörsförminskning från Ø28 till Ø25 mm. Skyddsror Ø25 är monterat.

RSK nr	Uponor nr
1897931	1062957



Beskrivning	Förpackning 2	Förpackning 1	Enhet	SEK/enhet
Uponor Teck Skyddsroörsreducering M7 28/23-25/20 500mm	100	1	st	85,00

Uponor Teck Skarvmuff för skyddsror

Ej för dold skarvning av skyddsror.

RSK nr	Uponor nr	d mm	l mm
1870140	1034081	34/28	100
1870152	1034082	54/48	100



Beskrivning	Förpackning 2	Förpackning 1	Enhet	SEK/enhet
Uponor Teck Skarvmuff för skyddsror 34/28 l=100MM	300	10	st	17,30
Uponor Teck Skarvmuff för skyddsror 54/48 l=100mm		1	st	23,50



RSK nr	Uponor nr
1870670	1033976

Uponor Flex Fästplåt för bockstöd

För fixering av Uponor Bockstöd med c/c 40 mm vid radiatorupp gång. Fästs mot armering, kantbalk eller annan lämplig byggnadsdel.

Beskrivning	Förpackning 1	Enhet	SEK/enhet
Uponor Flex Fästplåt för bockstöd c/c 40mm	25	st	178,00



RSK nr	Uponor nr
2418623	1033986

Uponor Teck Fixeringsbleck för skyddsror

Förzinkad stålplåt. För fixering av skyddsror vid rördragning i träbjälklag. Spikas mot träbjälke eller liknande. Passar skyddsror dim 25/20, 28/23 och 34/28 mm.

Beskrivning	Förpackning 1	Enhet	SEK/enhet
Uponor Teck Fixeringsbleck för skyddsror 25/20, 28/23, 34/28	100	st	12,10



RSK nr	Uponor nr	d mm	e mm	l mm
1870274	1034112	15	2.5	500
1870273	1034113	18	2.5	500
1869961	1034114	22	3.0	500

Uponor Flex Varmbockningsstöd PEX

Av massivt gummi för invändigt stöd vid varmbockning av Uponor PEX rör. OBS! Uponor Radi Pipe rör och Uponor Combi Pipe rör får EJ varmbockas.

Beskrivning	Enhet	SEK/enhet
Uponor Flex Varmbockningsstöd PEX 15x2,5 l=500mm	st	61,00
Uponor Flex Varmbockningsstöd PEX 18x2,5 l=500mm	st	74,00
Uponor Flex Varmbockningsstöd PEX 22x3,0 l=500mm	st	114,00



RSK nr	Uponor nr	d mm	Typ	uPoints
1897893	1068031	350x350x95	1-1,4-5kv/4-5vv	500
1897894	1068032	550x500x95	2-2,9-10kv/9-10vv	500
1897895	1068033	550x500x95	2-3,7-8kv/7-8vv	600
1897896	1068034	750x500x95	3-3,13-14kv/13-14vv	650
1897890	1068028	350x350x118	1,3-4kv/3-4vv	450
1897891	1068029	550x500x118	2,8-9kv/8-9 vv	550
1897892	1068030	750x500x118	3,12-13kv/12-13vv	650

Uponor Aqua PLUS Fördelarskåp M7

För Uponor Tappvatten-/radiatorfördelare med avstick c/c 50 mm. Skåpet levereras med lucka men utan ram som beställs separat. När skåpen används för värmefördelning måste läckageindikeringen räknas in i antalet avstick. Med skåpen medföljer: fördelarskåpsanslutning för läckageindikering, fästen för mässingsfördelare, stänkskydd och fördelarskåpsanslutning för felaktigt utslagen knock-out bricka. Färgkod: RAL 9010.

Beskrivning	Förpackning 2	Förpackning 1	Enhet	SEK/enhet
Uponor Aqua PLUS Fördelarskåp M7 type 1-1 350x350x95mm c/c 50mm	42	1	st	1780,00
Uponor Aqua PLUS Fördelarskåp M7 type 2-2 550x500x95mm c/c 50mm	20	1	st	1900,00
Uponor Aqua PLUS Fördelarskåp M7 type 2-3 550x500x95mm c/c 50mm	20	1	st	2040,00
Uponor Aqua PLUS Fördelarskåp M7 type 3-3 750x500x95mm c/c 50mm	10	1	st	2130,00
Uponor Aqua PLUS Fördelarskåp M7 type 1-0 350x350x118mm c/c 50mm	32	1	st	1610,00
Uponor Aqua PLUS Fördelarskåp M7 type 2-0 550x500x118mm c/c 50mm	20	1	st	1840,00
Uponor Aqua PLUS Fördelarskåp M7 type 3-0 750x500x118mm c/c 50mm	10	1	st	2030,00

Uponor Aqua PLUS Fördelarskåpsram

Till Uponor Fördelarskåp, används när skåpet installeras inuti byggnadsstommen. Ramen levereras i RAL-färg 9010.



RSK nr	Uponor nr	b mm	h mm	D mm
1870798	1033914	400	400	12
1870799	1033922	600	550	12
1870800	1033929	800	550	12

Beskrivning	Förpackning 2	Förpackning 1	Enhet	SEK/enhet
Uponor Aqua PLUS Fördelarskåpsram Type 1, 400x400x12mm	95	1	st	640,00
Uponor Aqua PLUS Fördelarskåpsram Type 2, 600x550x12mm	60	1	st	730,00
Uponor Aqua PLUS Fördelarskåpsram Type 3, 800x550x12mm	32	1	st	960,00

Uponor Aqua PLUS Fördelarskåpsdörr

Fördelarskåpsdörr medföljer skåpen RAL 9010



RSK nr	Uponor nr	b mm	h mm	Typ
1874975	1033916	260	300	1, 1-1
1870801	1033923	500	410	2, 2-2
1870802	1033930	410	700	3, 3-3

Beskrivning	Förpackning 1	Enhet	SEK/enhet
Uponor Aqua PLUS Fördelarskåpsdörr Type 1, 260x300mm	1	st	490,00
Uponor Aqua PLUS Fördelarskåpsdörr Type 2, 500x410x11mm	1	st	540,00
Uponor Aqua PLUS Fördelarskåpsdörr Type 3, 410x700mm	1	st	570,00

Uponor Aqua PLUS Stänkskydd M7

Medföljer med skåpen, behöver ej köpas separat



RSK nr	Uponor nr
1897932	1063463
1897933	1063464
1897934	1063465

Beskrivning	Förpackning 2	Förpackning 1	Enhet	SEK/enhet
Uponor Aqua PLUS Stänkskydd M7 Type 1, 195x335mm	250	1	st	107,00
Uponor Aqua PLUS Stänkskydd M7 Type 2, 450x500mm	250	1	st	133,00
Uponor Aqua PLUS Stänkskydd M7 Type 3, 390x485mm	250	1	st	160,00



RSK nr	Uponor nr
	1036568

Uponor SPI Aqua PLUS Fördelarskåpslås

Reservdelslås till golvvärme och tappvattenskåp.

Beskrivning	Enhet	SEK/enhet
Uponor SPI Aqua PLUS Fördelarskåpslås	st	211,00



RSK nr	Uponor nr	d mm	d1 mm	d2 mm	d3 mm
1897924	1063403	18/14,6	18/14,6	12	18
1897926	1063404	25/20	28/23	20	28
1897927	1063405	34/28	34/28		
1897928	1064542	54/48	54/48	32	40

Uponor Aqua PLUS Fördelarskåpsanslutning M7

Monteras i fördelarskåpet för att få en vattenskadeseaker anslutning av skyddsror och MLC-rör.

Beskrivning	Förpackning 2	Förpackning 1	Enhet	SEK/enhet
Uponor Aqua PLUS Fördelarskåpsanslutning M7 S 18/14,6 12-18mm	100	10	st	18,20
Uponor Aqua PLUS Fördelarskåpsanslutning M7 M 25/20-28/23 20-28mm	100	10	st	18,20
Uponor Aqua PLUS Fördelarskåpsanslutning M7 L 34/28	50	2	st	37,30
Uponor Aqua PLUS Fördelarskåpsanslutning M7 XL 54/48 32-40mm	50	2	st	37,30



RSK nr	Uponor nr	d2 mm
1897929	1063462	25/20

Uponor Aqua PLUS Läckageindikering M7

Fördelarskåpsanslutning för skyddsror till läckageindikering.

Beskrivning	Förpackning 2	Förpackning 1	Enhet	SEK/enhet
Uponor Aqua PLUS Läckageindikering M7 25/20mm	100	10	st	70,00



RSK nr	Uponor nr
1897923	1063467

Uponor Aqua PLUS Läckageindikering

Används vid utgång genom vägg med Uponor Skyddsror dim 25/20 mm.

Beskrivning	Förpackning 2	Förpackning 1	Enhet	SEK/enhet
Uponor Aqua PLUS Läckageindikering 25/20mm	50	1	st	123,00

Uponor Aqua PLUS Läckageindikeringskit M7

Med blank täckbricka.

RSK nr	Uponor nr
1897918	1062958

Uponor Aqua PLUS Tillbehörssats förd.skåp M7

Innehåller skåpfästen för mässingsfördelare 3/4", en fördelar-skåpsanslutning M för felaktigt utslagen knock-out bricka och en läckageindikering för skyddsror 25/20 mm.

RSK nr	Uponor nr
1897935	1063468

Uponor Smart Aqua PLUS Nippel löpmutter DR

För anslutning av blandare. Levereras komplett med täckbricka dy 70 mm, packning och mutter. Monteras med insex NV14.

RSK nr	Uponor nr	Utv. tum	d1 tum
1869991	1034074	1/2	M26

Uponor Smart Aqua PLUS Nippel utv gäng DR

För anslutning av blandare. Levereras komplett med täckbricka dy 70 mm, packning och mutter.

RSK nr	Uponor nr	Utv. tum	Inv. tum	I mm
1869963	1034134	1/2	3/4	70
1869964	1034143	1/2	3/4	70

Uponor Smart Aqua PLUS Nippel utv-inv DR

För anslutning av valfri armatur. In- och utvändig gänga. Levereras komplett med täckbricka, dy 70 mm, packning och kontramutter.

RSK nr	Uponor nr	Utv. tum	Inv. tum	I mm
1869995	1034144	1/2	1/2	50



Beskrivning	Förpackning 2	Förpackning 1	Enhet	SEK/enhet
Uponor Aqua PLUS Läckageindikeringskit M7	50	1	st	145,00



Beskrivning	Förpackning 2	Förpackning 1	Enhet	SEK/enhet
Uponor Aqua PLUS Tillbehörssats förd.skåp M7	500	1	st	235,00



Beskrivning	Förpackning 2	Förpackning 1	Enhet	SEK/enhet
Uponor Smart Aqua PLUS Nippel löpmutter DR 1/2"MT-M26SN, cap 70mm	50	1	st	215,00



Beskrivning	Förpackning 2	Förpackning 1	Enhet	SEK/enhet
Uponor Smart Aqua PLUS Nippel utv gäng DR 1/2"MT-3/4"MT, cap 70mm, l=70mm	50	1	st	158,00
Uponor Smart Aqua PLUS Nippel utv ventil DR 1/2"MT-3/4"MT, cap 70mm, l=70mm	50	1	st	238,00



Beskrivning	Förpackning 2	Förpackning 1	Enhet	SEK/enhet
Uponor Smart Aqua PLUS Nippel utv-inv DR 1/2"MT/FT, cap 70mm, l=50mm	50	1	st	120,00



RSK nr	Uponor nr	Utv. I tum mm
1869913	1034145	1/2 100

Uponor Smart Aqua PLUS Nippel utv gäng DR

För anslutning av blandare. Levereras komplett med täckbricka dy 70 mm, packning och mutter.

Beskrivning	Förpackning 1	Enhet	SEK/enhet
Uponor Smart Aqua PLUS Nippel utv gäng DR 1/2"MT, cap 70mm, l=100mm	50	st	132,00

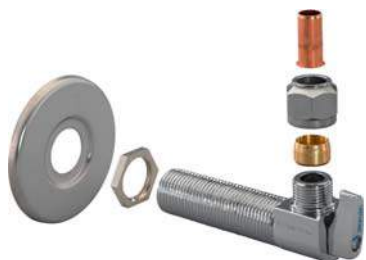

RSK nr	Uponor nr	d mm	Utv. I tum mm	l mm
1869898	1034135	10	1/2	65
1869899	1034136	12	1/2	65

Uponor Smart Aqua PLUS 90° Kulventil DR

Levereras med koppling för 10 eller 12 mm glödda kopparrör. För anslutning av toalett eller tvättställsblandare. Levereras komplett med täckbricka dy 70 mm, packning och kontramutter.

Beskrivning	Förpackning 2	Förpackning 1	Enhet	SEK/enhet
Uponor Smart Aqua PLUS 90° Kulventil DR 1/2"MT-10CU, cap 70mm, l=65mm	50	1	st	213,00
Uponor Smart Aqua PLUS 90° Kulventil DR 1/2"MT-12CU, cap 70mm, l=65mm		1	st	213,00



RSK nr	Uponor nr	d mm	Utv. I tum mm	l mm
1869994	1034137	DN10	1/2	55

Uponor Smart Aqua PLUS Vinkelnippel DR

Med koppling för 10 mm kopparrör. För anslutning av toalett eller tvättställsblandare. Levereras komplett med täckbricka dy 70 mm, packning och mutter.

Beskrivning	Förpackning 1	Enhet	SEK/enhet
Uponor Smart Aqua PLUS Vinkelnippel DR 1/2"MT-10CU, cap 70mm, l=55mm	1	st	162,00



RSK nr	Uponor nr
1897945	1063478

Uponor Smart Radi Skyddshylsa slitsad

Används för att dölja PEX-rör vid radiatoruppgång.

Beskrivning	Förpackning 2	Förpackning 1	Enhet	SEK/enhet
Uponor Smart Radi Skyddshylsa slitsad 18, l=1000mm	2500	1	st	25,60



RSK nr	Uponor nr
1870155	1009008

Uponor Smart Radi Bockstöd för radiator

Av polypropen. För golvgenomföringar till radiatorer. Passar för skyddsror dim 25/20 mm, c/c 40 mm kan ändras med distansbitar, vardera 5 mm. Höjd 122 mm.

Beskrivning	Förpackning 2	Förpackning 1	Enhet	SEK/enhet
Uponor Smart Radi Bockstöd för radiator 25/20mm	750	10	st	30,20

Uponor Teck Ändtätning för skyddsror

För tätning mellan mediarör och skyddsror vid röruppgång
t ex ur golv.



RSK nr	Uponor nr	D1 mm	D2 mm
1870125	1033962	15	25/20
1870624	1033964	18	28/23
1870126	1033963	22	34/28
1869989	1033965	28	54/48

Beskrivning	Förpackning 1	Enhet	SEK/enhet
Uponor Teck Ändtätning för skyddsror 15-25/20 l=80mm	1	st	27,80
Uponor Teck Ändtätning för skyddsror 18-28/23 l=80mm	1	st	27,80
Uponor Teck Ändtätning för skyddsror 22-34/28 l=80mm	1	st	27,80
Uponor Teck Ändtätning för skyddsror 28-54/34 l=117mm	1	st	29,20

Uponor Q&E

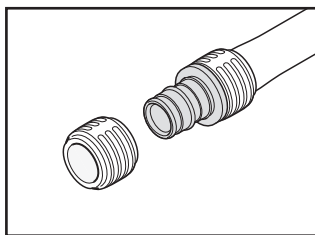

Uponor Q&E är ett unikt och innovativt kopplingsystem som utnyttjar krympeffekten i förnätad polyeten för snabb och enkel installation. Ett brett sortiment av kopplingar och tillbehör gör Q&E till ett komplett och säkert system

för en kostnadseffektiv installation. Korrosionsbeständigheten gör systemet tryggt, säkert och vattentätt.



Komponenter



Q&E ringar

Sida 171



PPSU kopplingar

Sida 172



DR kopplingar

Sida 177



Fördelare

Sida 185



Väggdosor

Sida 190

Fördelar

- Hög säkerhet
- Korrosionsbeständigt
- Lågt tryckfall
- Enkel identifiering av ringdimension

Tillbehör

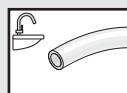

Uponor Aqua Pipe

Sida 150

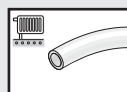

Uponor Radi Pipe

Sida 153

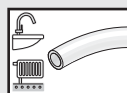

Uponor Combi Pipe

Sida 155

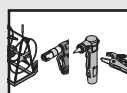

Verktyg

Sida 256

Uponor Q&E Ring white

Används tillsammans med Q&E-kopplingar.



RSK nr	Uponor nr	d mm	p bar	Färg
1880308	1057453	16	6+10	vit
1880309	1057454	20	6+10	vit
1880310	1057455	25	6+10	vit
1880311	1057456	32	6+10	vit

Beskrivning	Förpackning 2	Förpackning 1	Enhet	SEK/enhet
Uponor Q&E Ring white 16	900	20	st	5,00
Uponor Q&E Ring white 20	520	20	st	7,20
Uponor Q&E Ring white 25	300	20	st	8,20
Uponor Q&E Ring white 32	150	10	st	8,50

Uponor Q&E Ring med stoppkant natural

Används tillsammans med Q&E-kopplingar. Dim 20 mm används även i Väggdosa M7 och Skarvdosa M7.



RSK nr	Uponor nr	d mm	p bar	Färg
1870805	1042836	20	6+10	natur
1882098	1045464	40	6+10	natur
1882099	1045489	50	6+10	natur

Beskrivning	Förpackning 2	Förpackning 1	Enhet	SEK/enhet
Uponor Q&E Ring med stoppkant natural 20	520	20	st	7,20
Uponor Q&E Ring med stoppkant natural 40	80	5	st	18,00
Uponor Q&E Ring med stoppkant natural 50	70	5	st	42,00

Uponor Q&E Ring white NKB

Används tillsammans med Q&E-kopplingar.



RSK nr	Uponor nr	d mm
1870859	1025658	15
1870860	1025659	18
1870861	1025660	22
1870862	1025661	28

Beskrivning	Förpackning 2	Förpackning 1	Enhet	SEK/enhet
Uponor Q&E Ring white NKB 15	3500	20	st	5,50
Uponor Q&E Ring white NKB 18	2500	20	st	5,90
Uponor Q&E Ring white NKB 22	1500	10	st	8,00
Uponor Q&E Ring white NKB 28	750	10	st	8,20



RSK nr	Uponor nr
1880304	1059266
1880303	1059265

Uponor Q&E Fördelare utv gänga PPSU

Tryckklass PN6/PN10. Fördelare med c/c 45+35 är ej avsedda för montage i fördelarskåp.

Beskrivning	Förpackning 2	Förpackning 1	Enhet	SEK/enhet
Uponor Q&E Fördelare utv gänga PPSU G3/4"MT 3X16 c/c45+35mm	10	1	st	154,00
Uponor Q&E Fördelare utv gänga PPSU G3/4"MT 4X16 c/c45+2X35mm	10	1	st	175,00



RSK nr	Uponor nr	d mm	Utv. tum
1880237	1059236	16	1/2
1880238	1059237	20	1/2
1880239	1059238	20	3/4
1880241	1059240	25	3/4
1880240	1059239	25	1

Uponor Q&E Koppling utv gäng PPSU

Tryckklass PN6/PN10

Beskrivning	Förpackning 2	Förpackning 1	Enhet	SEK/enhet
Uponor Q&E Koppling utv gäng PPSU 16-G1/2"MT	40	1	st	36,90
Uponor Q&E Koppling utv gäng PPSU 20-G1/2"MT	30	1	st	60,00
Uponor Q&E Koppling utv gäng PPSU 20-G3/4"MT	25	1	st	58,00
Uponor Q&E Koppling utv gäng PPSU 25-G3/4"MT	20	1	st	83,00
Uponor Q&E Koppling utv gäng PPSU 25-G1"MT	25	1	st	85,00



RSK nr	Uponor nr	d mm	Inv. tum
1880232	1059232	16	1/2
1880233	1059233	20	1/2
1880234	1059234	20	3/4
1880235	1059235	25	3/4

Uponor Q&E Koppling inv gäng PPSU

Tryckklass PN6/PN10

Beskrivning	Förpackning 2	Förpackning 1	Enhet	SEK/enhet
Uponor Q&E Koppling inv gäng PPSU 16-Rp1/2"FT	30	1	st	53,00
Uponor Q&E Koppling inv gäng PPSU 20-Rp1/2"FT	25	1	st	55,00
Uponor Q&E Koppling inv gäng PPSU 20-Rp3/4"FT	25	1	st	93,00
Uponor Q&E Koppling inv gäng PPSU 25-Rp3/4"FT	20	1	st	109,00

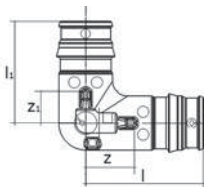

RSK nr	Uponor nr	d mm	p bar	l mm	l1 mm	Z mm	Z1 mm
1882082	1008681	25	6+10	47	42	19	14
1882065	1001245	32	6+10	59	53	23	17
1882083	1008683	40	6+10	73,5	65	29,5	21
1882081	1042859	50	6+10	98	83	44	29

Uponor Q&E Vinkel PPSU

Tryckklass PN6/PN10. Q&E ringar ingår inte utan beställs separat.

Beskrivning	Förpackning 2	Förpackning 1	Enhet	SEK/enhet
Uponor Q&E Vinkel PPSU 25-25	25	5	st	68,00
Uponor Q&E Vinkel PPSU 32-32	15	1	st	93,00
Uponor Q&E Vinkel PPSU 40-40	10	1	st	186,00
Uponor Q&E Vinkel PPSU 50-50	5	1	st	329,00

Uponor Q&E Vinkel PPSU

Tryckklass PN6/PN10



RSK nr	Uponor nr	d mm
1880250	1059212	16
1880252	1059213	20
1880253	1059214	25

Beskrivning	Förpackning 2	Förpackning 1	Enhet	SEK/enhet
Uponor Q&E Vinkel PPSU 16-16	40	1	st	47,20
Uponor Q&E Vinkel PPSU 20-20	25	1	st	62,00
Uponor Q&E Vinkel PPSU 25-25	15	1	st	70,00

Uponor Q&E Vinkel utv gäng PPSU

Tryckklass PN6/PN10



RSK nr	Uponor nr	d mm	Utv. tum
1880258	1059219	16	1/2
1880259	1059220	20	1/2
1880260	1059221	25	3/4

Beskrivning	Förpackning 2	Förpackning 1	Enhet	SEK/enhet
Uponor Q&E Vinkel utv gäng PPSU 16-G1/2"MT	35	1	st	56,00
Uponor Q&E Vinkel utv gäng PPSU 20-G1/2"MT	25	1	st	55,00
Uponor Q&E Vinkel utv gäng PPSU 25-G3/4"MT	20	1	st	88,00

Uponor Q&E Vinkel inv gäng PPSU

Tryckklass PN6/PN10



RSK nr	Uponor nr	d mm	Inv. tum
1880254	1059215	16	1/2
1880255	1059216	20	1/2
1880256	1059217	20	3/4
1880257	1059218	25	3/4

Beskrivning	Förpackning 2	Förpackning 1	Enhet	SEK/enhet
Uponor Q&E Vinkel inv gäng PPSU 16-Rp1/2"FT	25	1	st	69,00
Uponor Q&E Vinkel inv gäng PPSU 20-Rp1/2"FT	20	1	st	93,00
Uponor Q&E Vinkel inv gäng PPSU 20-Rp3/4"FT	20	1	st	113,00
Uponor Q&E Vinkel inv gäng PPSU 25-Rp3/4"FT	20	1	st	114,00

Uponor Q&E Skarvkoppling PPSU

Tryckklass PN6/PN10. Q&E ringar ingår inte utan beställs separat.

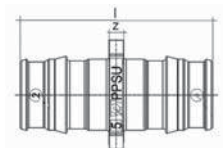

RSK nr	Uponor nr	d mm	p bar	l mm	l1 mm	Z mm
1882072	1008671	25	6+10	58	31	3
1882048	1001235	32	6+10	73	36	3
1882073	1008673	40	6+10	90	43	3
1882074	1042866	50	6+10	113	55	5

Beskrivning	Förpackning 2	Förpackning 1	Enhet	SEK/enhet
Uponor Q&E Skarvkoppling PPSU 25-25	50	5	st	54,00
Uponor Q&E Skarvkoppling PPSU 32-32	20	1	st	77,00
Uponor Q&E Skarvkoppling PPSU 40-40	10	1	st	143,00
Uponor Q&E Skarvkoppling PPSU 50-50	10	1	st	254,00



RSK nr	Uponor nr	d mm
1880229	1059229	16
1880230	1059230	20
1880231	1059231	25

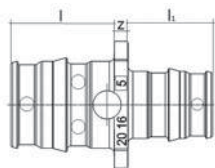

RSK nr	Uponor nr	d mm	d1 mm	p bar	l mm	l1 mm	l2 mm	Z mm
1880249	1001240	32	25	6+10	35	27,5	27	3
NY 1882075	1008678	40	32	6+10	43,5	35	35	3
NY 1882077	1042879	50	32	6+10	54	35	44	5
NY 1882076	1042867	50	40	6+10	54	43,5	44	5



RSK nr	Uponor nr	d mm	d1 mm
1880225	1059226	20	16
1880226	1059227	25	16
1880227	1059228	25	20

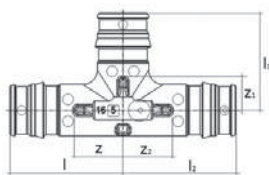

RSK nr	Uponor nr	d mm	p bar	l mm	l1 mm	l2 mm	Z mm	Z1 mm	Z2 mm
NY 1882084	1008686	25	6+10	47	42	47	19,5	14,5	19,5
1880283	1001250	32	6+10	59	53	59	24	18	24
NY 1882085	1008688	40	6+10	63,5	65	63,5	30	21,5	30
NY 1882086	1042861	50	6+10	92	83	92	38	29	38

Uponor Q&E Skarvkoppling PPSU

Tryckklass PN6/PN10

Beskrivning	Förpackning 2	Förpackning 1	Enhet	SEK/enhet
Uponor Q&E Skarvkoppling PPSU 16-16	35	1	st	47,20
Uponor Q&E Skarvkoppling PPSU 20-20	30	1	st	60,00
Uponor Q&E Skarvkoppling PPSU 25-25	25	1	st	81,00

Uponor Q&E Skarvkoppling PPSU

Tryckklass PN6/PN10. Q&E ringar ingår inte utan beställs separat.

Beskrivning	Förpackning 2	Förpackning 1	Enhet	SEK/enhet
Uponor Q&E Skarvkoppling PPSU 32-25	20	1	st	59,00
Uponor Q&E Skarvkoppling PPSU 40-32	10	1	st	127,00
Uponor Q&E Skarvkoppling PPSU 50-32	10	1	st	226,00
Uponor Q&E Skarvkoppling PPSU 50-40	10	1	st	240,00

Uponor Q&E Skarvkoppling PPSU

Tryckklass PN6/PN10.

Beskrivning	Förpackning 2	Förpackning 1	Enhet	SEK/enhet
Uponor Q&E Skarvkoppling PPSU 20-16	35	1	st	49,30
Uponor Q&E Skarvkoppling PPSU 25-16	30	1	st	67,00
Uponor Q&E Skarvkoppling PPSU 25-20	20	1	st	71,00

Uponor Q&E T-rör PPSU

Tryckklass PN6/PN10. Q&E ringar ingår inte utan beställs separat.

Beskrivning	Förpackning 2	Förpackning 1	Enhet	SEK/enhet
Uponor Q&E T-rör PPSU 25-25-25	25	5	st	97,00
Uponor Q&E T-rör PPSU 32-32-32	10	1	st	109,00
Uponor Q&E T-rör PPSU 40-40-40	5	1	st	240,00
Uponor Q&E T-rör PPSU 50-50-50	3	1	st	580,00

Uponor Q&E T-rör PPSU

Tryckklass PN6/PN10

RSK nr	Uponor nr	d mm
1880266	1059246	16
1880267	1059247	20
1880268	1059248	25

Uponor Q&E T-rör PPSU

Tryckklass PN6/PN10. Q&E ringar ingår inte utan beställs separat.

RSK nr	Uponor nr	d mm	d1 mm	d2 mm	p bar	l mm	l1 mm	l2 mm	Z mm	Z1 mm	Z2 mm	
1880289	1008712	25	32	25	6+10	51,5	49,5	51,5	24	14,5	24	
1880284	1001422	32	20	25	6+10	51,5	39,5	44	16,5	18	16,5	
1880285	1001424	32	20	32	6+10	51,5	39,5	51,5	16,5	18	16,5	
1880288	1008704	32	25	20	6+10	54,5	45	41,5	19,5	18	19,5	
1880286	1001426	32	25	25	6+10	54,5	45	46	19,5	18	19,5	
1880287	1001428	32	25	32	6+10	54,5	45	54,5	19,5	17,5	19,5	
NY	1882091	1008713	32	40	32	6+10	65	61	65	30	17,5	30
NY	1882089	1008708	40	25	32	6+10	63	49	54,5	19,5	21,5	19,5
NY	1882087	1008695	40	25	40	6+10	63	49	63	19,5	21,5	19,5
NY	1882090	1008709	40	32	32	6+10	67,5	56,5	59	24	21,5	24
NY	1882088	1008696	40	32	40	6+10	67,5	56,5	67,5	24	21,5	24
NY	1882096	1042876	50	25	40	6+10	92,25	56,5	81,75	38,25	29	38,25
NY	1882094	1042864	50	25	50	6+10	92	56,5	92	38	29	38
NY	1882093	1042863	50	32	50	6+10	92	64	92	38	29	38
NY	1882092	1042862	50	40	40	6+10	92,25	72,5	81,75	38,25	29	38,25
NY	1882095	1042875	50	40	50	6+10	92	72,5	92	38	29	38



Beskrivning	Förpackning 2	Förpackning 1	Enhet	SEK/enhet
Uponor Q&E T-rör PPSU 16-16-16	30	1	st	62,00
Uponor Q&E T-rör PPSU 20-20-20	20	1	st	69,00
Uponor Q&E T-rör PPSU 25-25-25	15	1	st	114,00

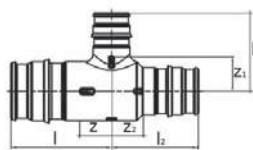

Beskrivning	Förpackning 2	Förpackning 1	Enhet	SEK/enhet
Uponor Q&E T-rör PPSU 25-32-25	15	1	st	174,00
Uponor Q&E T-rör PPSU 32-20-25	15	1	st	141,00
Uponor Q&E T-rör PPSU 32-20-32	15	1	st	148,00
Uponor Q&E T-rör PPSU 32-25-20	15	1	st	141,00
Uponor Q&E T-rör PPSU 32-25-25	15	1	st	135,00
Uponor Q&E T-rör PPSU 32-25-32	15	1	st	141,00
Uponor Q&E T-rör PPSU 32-40-32	10	1	st	203,00
Uponor Q&E T-rör PPSU 40-25-32	5	1	st	192,00
Uponor Q&E T-rör PPSU 40-25-40	5	1	st	198,00
Uponor Q&E T-rör PPSU 40-32-32	5	1	st	205,00
Uponor Q&E T-rör PPSU 40-32-40	5	1	st	217,00
Uponor Q&E T-rör PPSU 50-25-40	4	1	st	450,00
Uponor Q&E T-rör PPSU 50-25-50	4	1	st	486,00
Uponor Q&E T-rör PPSU 50-32-50	4	1	st	510,00
Uponor Q&E T-rör PPSU 50-40-40	4	1	st	540,00
Uponor Q&E T-rör PPSU 50-40-50	4	1	st	560,00



RSK nr	Uponor nr	d mm	d1 mm	d2 mm
1880270	1059249	16	20	16
1880271	1059250	20	16	16
1880272	1059251	20	16	20
1880273	1059252	20	20	16
1880274	1059253	20	25	20
1880278	1059256	25	16	16
1880279	1059257	25	16	20
1880280	1059258	25	16	25
1880275	1059254	25	20	16
1880281	1059259	25	20	20
1880282	1059260	25	20	25
1880276	1059255	25	25	20

Uponor Q&E T-rör PPSU

Tryckklass PN6/PN10.

Beskrivning	Förpackning 2	Förpackning 1	Enhet	SEK/enhet
Uponor Q&E T-rör PPSU 16-20-16	20	1	st	86,00
Uponor Q&E T-rör PPSU 20-16-16	20	1	st	76,00
Uponor Q&E T-rör PPSU 20-16-20	20	1	st	78,00
Uponor Q&E T-rör PPSU 20-20-16	20	1	st	88,00
Uponor Q&E T-rör PPSU 20-25-20	15	1	st	107,00
Uponor Q&E T-rör PPSU 25-16-16	20	1	st	103,00
Uponor Q&E T-rör PPSU 25-16-20	15	1	st	105,00
Uponor Q&E T-rör PPSU 25-16-25	15	1	st	106,00
Uponor Q&E T-rör PPSU 25-20-16	15	1	st	105,00
Uponor Q&E T-rör PPSU 25-20-20	15	1	st	129,00
Uponor Q&E T-rör PPSU 25-20-25	15	1	st	130,00
Uponor Q&E T-rör PPSU 25-25-20	15	1	st	162,00



Uponor Q&E T-rör inv gäng PPSU

Tryckklass PN6/PN10. Q&E ringar ingår inte utan beställs separat.

RSK nr	Uponor nr	d mm	Inv. tum	d1 mm	p bar	l mm	l1 mm	Z mm	Z1 mm
1880290	1042338	16	1/2	16	6+10	33	35,8	15	7,7
1880291	1042339	20	1/2	20	6+10	38	37,5	16	9,95
1880292	1042340	25	1/2	25	6+10	42,5	44	15	12,5
1880293	1042341	25	3/4	25	6+10	46,5	45	19	12,5

Beskrivning	Förpackning 2	Förpackning 1	Enhet	SEK/enhet
Uponor Q&E T-rör inv gäng PPSU 16-Rp1/2"FT-16	50	5	st	104,00
Uponor Q&E T-rör inv gäng PPSU 20-Rp1/2"FT-20	40	5	st	109,00
Uponor Q&E T-rör inv gäng PPSU 25-Rp1/2"FT-25	25	5	st	130,00
Uponor Q&E T-rör inv gäng PPSU 25-Rp3/4"FT-25	25	5	st	141,00



RSK nr	Uponor nr	d mm	Inv. tum
1880242	1059241	16	1/2
1880243	1059242	20	1/2
1880245	1059243	20	3/4
1880247	1059245	25	3/4
1880246	1059244	25	1

Uponor Q&E Koppling med löpmutter PPSU

Tryckklass PN6/PN10. Med packning

Beskrivning	Förpackning 2	Förpackning 1	Enhet	SEK/enhet
Uponor Q&E Koppling med löpmutter PPSU 16-G1/2"SN	30	1	st	69,00
Uponor Q&E Koppling med löpmutter PPSU 20-G1/2"SN	25	1	st	87,00
Uponor Q&E Koppling med löpmutter PPSU 20-G3/4"SN	20	1	st	89,00
Uponor Q&E Koppling med löpmutter PPSU 25-G3/4"SN	20	1	st	77,00
Uponor Q&E Koppling med löpmutter PPSU 25-G1"SN	15	1	st	126,00

Uponor Q&E Vinkel med löpmutter PPSU

Tryckklass PN6/PN10



RSK nr	Uponor nr	d mm	Inv. tum
1880261	1059222	16	1/2
1880262	1059223	20	1/2
1880263	1059224	20	3/4
1880264	1059225	25	3/4

Beskrivning	Förpackning 2	Förpackning 1	Enhet	SEK/enhet
Uponor Q&E Vinkel med löpmutter PPSU 16-G1/2"SN	25	1	st	85,00
Uponor Q&E Vinkel med löpmutter PPSU 20-G1/2"SN	20	1	st	113,00
Uponor Q&E Vinkel med löpmutter PPSU 20-G3/4"SN	15	1	st	113,00
Uponor Q&E Vinkel med löpmutter PPSU 25-G3/4"SN	10	1	st	120,00

Uponor Q&E Fördelare utv-inv gäng NKB DR

G $\frac{3}{4}$ -anslutning med fasta gängor och fasta Q&E-anslutningar. OBS! Fördelningsrör med c/c 35 mm är ej avsedda för montage i fördelarskåp



RSK nr	Uponor nr	Avstick -	d mm	Utv. tum	Inv. tum	l mm	c/c mm
1870832	1026050	2	15	G3/4	G3/4	80	35
1870833	1026051	3	15	G3/4	G3/4	115	35
1870834	1026052	4	15	G3/4	G3/4	150	35

Beskrivning	Förpackning 2	Förpackning 1	Enhet	SEK/enhet
Uponor Q&E Fördelare utv-inv gäng NKB DR G3/4"MT/FT 2X15 c/c35mm	50	1	st	168,00
Uponor Q&E Fördelare utv-inv gäng NKB DR G3/4"MT/FT 3X15 c/c35mm	40	1	st	208,00
Uponor Q&E Fördelare utv-inv gäng NKB DR G3/4"MT/FT 4X15 c/c35mm	30	1	st	239,00

Uponor Q&E Fördelare utv-löpmutter NKB DR

Planpackning och utbytbara Q&E-kopplingar för Uponor Combi/Aqua rör 15x2,5 mm, 18x2,5 mm eller en Q&E DR Plugg O-ringstättning G3/8. OBS! Fördelningsrör med c/c 35 mm är ej avsedda för montage i fördelarskåp.



RSK nr	Uponor nr	Avstick -	d mm	Utv. tum	Inv. tum	l mm	c/c mm
1870281	1026026	2	15	G3/4	G3/4	80	35
1870282	1026027	3	15	G3/4	G3/4	115	35
1870283	1026028	4	15	G3/4	G3/4	150	35

Beskrivning	Förpackning 2	Förpackning 1	Enhet	SEK/enhet
Uponor Q&E Fördelare utv-löpmutter NKB DR G3/4"MT/SN 2X15 c/c35mm	50	1	st	212,00
Uponor Q&E Fördelare utv-löpmutter NKB DR G3/4"MT/SN 3X15 c/c35mm	40	1	st	274,00
Uponor Q&E Fördelare utv-löpmutter NKB DR G3/4"MT/SN 4X15 c/c35mm	30	1	st	338,00

Uponor Aqua PLUS Förd.adapter utv O-ring Q&E DR

Med o-ringstättning, för avstick och matning på Q&E-fördelare med utbytbara nipplar.



RSK nr	Uponor nr	d mm	Utv. tum
1880349	1059365	12	3/8
1870336	1025880	15	3/8
1870298	1025881	18	3/8

Beskrivning	Förpackning 2	Förpackning 1	Enhet	SEK/enhet
Uponor Aqua PLUS Förd.adapter utv O-ring Q&E DR 12x1,7-3/8"MT	200	20	st	44,80
Uponor Aqua PLUS Förd.adapter utv O-ring Q&E NKB DR 15-3/8"MT	200	5	st	48,80
Uponor Aqua PLUS Förd.adapter utv O-ring Q&E NKB DR 18-3/8"MT	100	10	st	51,00



RSK nr	Uponor nr	Inv. tum	p bar
2418621	1008497	3/4	6+10

Uponor Fluvia Lock med avluftning

Lock med luftnippel G20

Beskrivning	Förpackning 1	Enhet	SEK/enhet
Uponor Fluvia Lock med avluftning G3/4	200	st	80,00

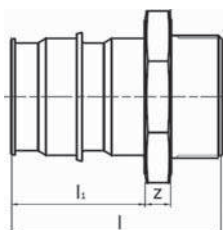

Uponor Q&E Koppling utv gäng DR W

Uponor Q&E rak koppling med utvändig gänga. Avzinkningshärdig mässing. Q&E ring beställs separat

RSK nr	Uponor nr	d mm	Utv. tum	p bar	l mm	l1 mm	Z mm
1882078	1063810	25	G 1	6+10	47	27	8
1897877	1063724	32	G 1	6+10	56	34	10
1882079	1063725	40	G 1 1/4	6+10	67,5	42	10
1882080	1063727	50	G 1 1/4	6+10	78	52	10

Beskrivning	Förpackning 2	Förpackning 1	Enhet	SEK/enhet
Uponor Q&E Koppling utv gäng DR W 25-G1*MT	35	5	st	213,00
Uponor Q&E Koppling utv gäng DR W 32-G1*MT	20	2	st	245,00
Uponor Q&E Koppling utv gäng DR W 40-G1 1/4*MT	16	2	st	313,00
Uponor Q&E Koppling utv gäng DR W 50-G1 1/4*MT	8	1	st	459,00



RSK nr	Uponor nr	d mm	Utv. tum
1897878	1063812	16	1/2
1897879	1063813	20	3/4
1897880	1063814	25	3/4

Uponor Q&E Koppling utv gäng DR

Nippel med utvändig gänga och Q&E ring

Beskrivning	Förpackning 2	Förpackning 1	Enhet	SEK/enhet
Uponor Q&E Koppling utv gäng DR 16-G1/2*MT	100	5	st	48,60
Uponor Q&E Koppling utv gäng DR 20-G3/4*MT	70	5	st	71,00
Uponor Q&E Koppling utv gäng DR 25-G3/4*MT	40	5	st	127,00



RSK nr	Uponor nr	d mm	Utv. tum
1870202	1025828	15	3/8
1870203	1025829	15	1/2
1870204	1025830	18	1/2
1870205	1025831	18	3/4
1870206	1025832	22	3/4
1870207	1025833	22	1
1870208	1025834	28	3/4
1870209	1025835	28	1

Uponor Q&E Koppling utv gäng NKB DR

Nippel med utvändig gänga

Beskrivning	Förpackning 2	Förpackning 1	Enhet	SEK/enhet
Uponor Q&E Koppling utv gäng NKB DR 15-G3/8*MT	200	10	st	46,50
Uponor Q&E Koppling utv gäng NKB DR 15-G1/2*MT	200	10	st	48,60
Uponor Q&E Koppling utv gäng NKB DR 18-G1/2*MT	200	10	st	50,00
Uponor Q&E Koppling utv gäng NKB DR 18-G3/4*MT	100	5	st	71,00
Uponor Q&E Koppling utv gäng NKB DR 22-G3/4*MT	100	5	st	71,00
Uponor Q&E Koppling utv gäng NKB DR 22-G1*MT	100	5	st	124,00
Uponor Q&E Koppling utv gäng NKB DR 28-G3/4*MT	50	5	st	127,00
Uponor Q&E Koppling utv gäng NKB DR 28-G1*MT	50	5	st	127,00

Uponor Q&E Koppling inv gäng NKB DR

Nippel med invändig gänga



RSK nr	Uponor nr	d mm	Inv. tum
1870211	1025836	15	3/8
1870212	1025837	15	1/2
1870183	1025838	18	1/2
1870213	1025839	18	3/4
1870214	1025840	22	3/4
1870215	1025852	28	3/4

Beskrivning	Förpackning 2	Förpackning 1	Enhet	SEK/enhet
Uponor Q&E Koppling inv gäng NKB DR 15-3/8"FT	150	10	st	51,00
Uponor Q&E Koppling inv gäng NKB DR 15-1/2"FT	150	10	st	59,00
Uponor Q&E Koppling inv gäng NKB DR 18-1/2"FT	100	5	st	59,00
Uponor Q&E Koppling inv gäng NKB DR 18-3/4"FT	100	5	st	68,00
Uponor Q&E Koppling inv gäng NKB DR 22-3/4"FT	100	5	st	108,00
Uponor Q&E Koppling inv gäng NKB DR 28-3/4"FT	50	5	st	158,00

Uponor Q&E Vinkel NKB DR

Vinkelnippel



RSK nr	Uponor nr	d mm
1870094	1025938	15
1870342	1025939	18
1870343	1025940	22
1870344	1025941	28

Beskrivning	Förpackning 2	Förpackning 1	Enhet	SEK/enhet
Uponor Q&E Vinkel NKB DR 15-15	150	10	st	81,00
Uponor Q&E Vinkel NKB DR 18-18	80	5	st	84,00
Uponor Q&E Vinkel NKB DR 22-22	50	5	st	115,00
Uponor Q&E Vinkel NKB DR 28-28	40	5	st	137,00

Uponor Q&E Vinkel utv gäng NKB DR

Vinkelnippel med utvändig gänga



RSK nr	Uponor nr	d mm	Utv. tum
1870227	1025910	15	1/2
1870228	1025911	18	3/4
1870229	1025912	22	3/4
1870230	1025913	28	3/4
1870231	1025914	28	1

Beskrivning	Förpackning 2	Förpackning 1	Enhet	SEK/enhet
Uponor Q&E Vinkel utv gäng NKB DR 15-G1/2"MT	200	10	st	80,00
Uponor Q&E Vinkel utv gäng NKB DR 18-G3/4"MT	75	5	st	87,00
Uponor Q&E Vinkel utv gäng NKB DR 22-G3/4"MT	50	5	st	105,00
Uponor Q&E Vinkel utv gäng NKB DR 28-G3/4"MT	50	5	st	129,00
Uponor Q&E Vinkel utv gäng NKB DR 28-G1"MT	50	5	st	139,00



RSK nr	Uponor nr	d mm	Inv. tum
1870232	1025915	15	1/2
1869998	1025916	18	3/4
1870234	1025917	22	3/4
1870000	1025918	28	3/4

Uponor Q&E Vinkel inv gäng NKB DR

Vinkelnippel med invändig gänga

Beskrivning	Förpackning 2	Förpackning 1	Enhet	SEK/enhet
Uponor Q&E Vinkel inv gäng NKB DR 15-1/2"FT	150	10	st	86,00
Uponor Q&E Vinkel inv gäng NKB DR 18-3/4"FT	75	5	st	109,00
Uponor Q&E Vinkel inv gäng NKB DR 22-3/4"FT	50	5	st	135,00
Uponor Q&E Vinkel inv gäng NKB DR 28-3/4"FT	50	5	st	135,00

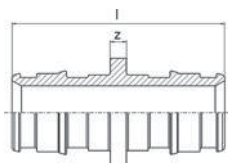

RSK nr	Uponor nr	d mm
1870246	1025882	15
1870247	1025883	18
1870248	1025884	22
1870249	1025885	28

Uponor Q&E Skarvkoppling NKB DR

Beskrivning	Förpackning 2	Förpackning 1	Enhet	SEK/enhet
Uponor Q&E Skarvkoppling NKB DR 15-15	200	10	st	59,00
Uponor Q&E Skarvkoppling NKB DR 18-18	100	5	st	95,00
Uponor Q&E Skarvkoppling NKB DR 22-22	100	5	st	115,00
Uponor Q&E Skarvkoppling NKB DR 28-28	50	5	st	151,00



RSK nr	Uponor nr	d mm	d1 mm
1869947	1025887	18	15
1869909	1025888	22	15
1869948	1025889	22	18
1869949	1025890	28	22

Uponor Q&E Skarvkoppling NKB DR

Skarvnippel med olika dimensioner

Beskrivning	Förpackning 2	Förpackning 1	Enhet	SEK/enhet
Uponor Q&E Skarvkoppling NKB DR 18-15	150	10	st	97,00
Uponor Q&E Skarvkoppling NKB DR 22-15	100	5	st	122,00
Uponor Q&E Skarvkoppling NKB DR 22-18	100	5	st	130,00
Uponor Q&E Skarvkoppling NKB DR 28-22	50	5	st	168,00



RSK nr	Uponor nr	d mm
1870256	1025967	15
1870257	1025968	18
1870258	1025969	22
1870259	1025970	28

Uponor Q&E T-rör NKB DR

Beskrivning	Förpackning 2	Förpackning 1	Enhet	SEK/enhet
Uponor Q&E T-rör NKB DR 15-15-15	100	10	st	88,00
Uponor Q&E T-rör NKB DR 18-18-18	70	5	st	107,00
Uponor Q&E T-rör NKB DR 22-22-22	40	5	st	178,00
Uponor Q&E T-rör NKB DR 28-28-28	25	5	st	191,00

Uponor Q&E T-rör NKB DR

T-rör med dimensionsförändrad anslutning.



RSK nr	Uponor nr	d mm	d1 mm	d2 mm
1869910	1026022	15	18	15
1870348	1025998	18	15	15
1870349	1025971	18	15	18
1870275	1025999	22	15	15
1870511	1026000	22	15	18
1870276	1025972	22	15	22
1870512	1026001	22	18	18
1870278	1025996	28	15	28
1870515	1025997	28	18	28

Beskrivning	Förpackning 2	Förpackning 1	Enhet	SEK/enhet
Uponor Q&E T-rör NKB DR 15-18-15	50	5	st	118,00
Uponor Q&E T-rör NKB DR 18-15-15	50	5	st	118,00
Uponor Q&E T-rör NKB DR 18-15-18	50	5	st	118,00
Uponor Q&E T-rör NKB DR 22-15-15	50	5	st	180,00
Uponor Q&E T-rör NKB DR 22-15-18	50	5	st	180,00
Uponor Q&E T-rör NKB DR 22-15-22	50	5	st	180,00
Uponor Q&E T-rör NKB DR 22-18-18	25	5	st	180,00
Uponor Q&E T-rör NKB DR 28-15-28	30	5	st	207,00
Uponor Q&E T-rör NKB DR 28-18-28	30	5	st	207,00

Uponor Q&E T-rör utv gäng NKB DR

Utvändigt gängat avstick.



RSK nr	Uponor nr	d mm	Utv. tum	d1 mm
1870345	1025944	18	1/2	18
1870252	1025962	22	3/4	15
1870253	1025945	22	3/4	22
1870254	1025964	28	3/4	22
1870255	1035802	28	3/4	28

Beskrivning	Förpackning 2	Förpackning 1	Enhet	SEK/enhet
Uponor Q&E T-rör utv gäng NKB DR 18-G1/2"MT-18	50	5	st	121,00
Uponor Q&E T-rör utv gäng NKB DR 22-G3/4"MT-15	50	5	st	162,00
Uponor Q&E T-rör utv gäng NKB DR 22-G3/4"MT-22	50	2	st	170,00
Uponor Q&E T-rör utv gäng NKB DR 28-G3/4"MT-22	50	5	st	170,00
Uponor Q&E T-rör utv gäng NKB DR 28-G3/4"MT-28	30	5	st	178,00

Uponor Q&E T-rör inv gäng DR

Q&E ringar ingår inte utan beställs separat. Invändig gänga.

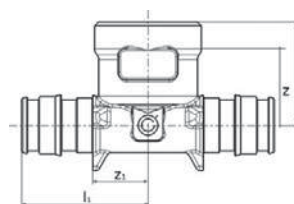

RSK nr	Uponor nr	d mm	Inv. tum	d1 mm	p mm	l mm	l1 mm	Z mm	Z1 mm
1882097	1063808	32	1	32	6+10	33,6	43,5	15,5	16,5

Beskrivning	Förpackning 2	Förpackning 1	Enhet	SEK/enhet
Uponor Q&E T-rör inv gäng DR 32-Rp1"FT-32	10	1	st	332,00

Uponor Q&E T-rör inv gäng NKB DR

Invändigt gängat avstick.



RSK nr	Uponor nr	d mm	Inv. tum	d1 mm
1870187	1025965	22	3/4	22
1870188	1025966	28	3/4	28

Beskrivning	Förpackning 2	Förpackning 1	Enhet	SEK/enhet
Uponor Q&E T-rör inv gäng NKB DR 22-3/4"FT-22	50	5	st	183,00
Uponor Q&E T-rör inv gäng NKB DR 28-3/4"FT-28	50	5	st	191,00



RSK nr	Uponor nr	d mm	Inv. tum
1870287	1025856	18	1/2
1870222	1025857	18	3/4
1870223	1025858	22	3/4
1870225	1025860	28	1

Uponor Q&E Koppling med löpmutter NKB DR

Levereras med planpackning.

Beskrivning	Förpackning 2	Förpackning 1	Enhet	SEK/enhet
Uponor Q&E Koppling med löpmutter NKB DR 18-1/2"SN	150	5	st	99,00
Uponor Q&E Koppling med löpmutter NKB DR 18-3/4"SN	100	5	st	99,00
Uponor Q&E Koppling med löpmutter NKB DR 22-3/4"SN	100	5	st	102,00
Uponor Q&E Koppling med löpmutter NKB DR 28-1"SN	50	5	st	139,00



RSK nr	Uponor nr	d mm	Inv. tum
1870299	1025765	15	1/2
1870184	1025766	15	3/4

Uponor Q&E Koppling med löpmutter förn NKB DR

Levereras med planpackning.

Beskrivning	Förpackning 2	Förpackning 1	Enhet	SEK/enhet
Uponor Q&E Koppling med löpmutter förn NKB DR 15-1/2"SN	200	10	st	80,00
Uponor Q&E Koppling med löpmutter förn NKB DR 15-3/4"SN	200	10	st	103,00



RSK nr	Uponor nr	d mm	Inv. tum
1870241	1025935	18	3/4
1870242	1025936	22	3/4

Uponor Q&E Vinkel med löpmutter NKB DR

Levereras med planpackning.

Beskrivning	Förpackning 2	Förpackning 1	Enhet	SEK/enhet
Uponor Q&E Vinkel med löpmutter NKB DR 18-3/4"SN	100	5	st	137,00
Uponor Q&E Vinkel med löpmutter NKB DR 22-3/4"SN	75	5	st	137,00



RSK nr	Uponor nr	d mm	Inv. tum
1870185	1025769	15	1/2
1870186	1025770	15	3/4

Uponor Q&E Koppling med löpmutter förn NKB DR

Levereras med planpackning.

Beskrivning	Förpackning 2	Förpackning 1	Enhet	SEK/enhet
Uponor Q&E Koppling med löpmutter förn NKB DR 15-1/2"SN	100	10	st	105,00
Uponor Q&E Koppling med löpmutter förn NKB DR 15-3/4"SN	100	10	st	129,00

Uponor Q&E Övergång DR S-Press

Övergång mellan Uponor PEX rör och Uponor MLC/Metallic Pipe PLUS rör. Obs! Levereras utan Q&E ring.



RSK nr	Uponor nr	d mm	d1 mm
1854655	1062845	16	16
1854656	1062846	20	20
1854657	1062861	25	25

Beskrivning	Förpackning 2	Förpackning 1	Enhet	SEK/enhet
Uponor Q&E Övergång DR S-Press 16-Q&E16	10	1	st	85,00
Uponor Q&E Övergång DR S-Press 20-Q&E20	10	1	st	128,00
Uponor Q&E Övergång DR S-Press 25-Q&E25	10	1	st	150,00

Uponor Q&E Övergång NKB DR S-Press

Övergång mellan Uponor PEX rör och Uponor MLC/Metallic Pipe PLUS rör.



RSK nr	Uponor nr	d mm	d1 mm
1873696	1026164	15	16
1873697	1026165	22	25
1873698	1026166	28	25

Beskrivning	Förpackning 2	Förpackning 1	Enhet	SEK/enhet
Uponor Q&E Övergång NKB DR S-Press 16-Q&E15	250	10	st	105,00
Uponor Q&E Övergång NKB DR S-Press 25-Q&E22	60	5	st	161,00
Uponor Q&E Övergång NKB DR S-Press 25-Q&E28	50	5	st	174,00

Uponor Q&E Övergång vinkel NKB DR S-Press

Övergång mellan Uponor PEX rör och Uponor MLC rör



RSK nr	Uponor nr	d mm	d1 mm
1873780	1026167	22	25

Beskrivning	Förpackning 2	Förpackning 1	Enhet	SEK/enhet
Uponor Q&E Övergång vinkel NKB DR S-Press 25-Q&E22	25	5	st	224,00

Uponor Q&E Koppling slätända NKB DR

Radiatoradapter



RSK nr	Uponor nr	d mm	d1 mm
1870517	1025735	15	DN15
1870518	1025736	18	DN15
1870836	1025734	22	DN22

Beskrivning	Förpackning 2	Förpackning 1	Enhet	SEK/enhet
Uponor Q&E Koppling slätända NKB DR 15-15CU l=27mm	200	10	st	57,00
Uponor Q&E Koppling slätända NKB DR 18-15CU l=27mm	100	10	st	68,00
Uponor Q&E Koppling slätända NKB DR 22-22CU l=27mm	100	5	st	80,00



RSK nr	Uponor nr	
1882136	1084671	NY

Uponor Q&E Tätetsprovningspropp

För täthetsprovning med luft. Q&E ring ingår ej utan beställs separat. Avsedd för engångsbruk.

Beskrivning	Förpackning 2	Förpackning 1	Enhet	SEK/enhet
Uponor Q&E Tätetsprovningspropp 16	200	20	st	8,40



RSK nr	Uponor nr	d mm	e mm
1869921	1033446	15	2.5
1869922	1033447	18	2.5

Uponor Q&E Provtryckningspropp NKB

För täthetsprovning och avluftning av Uponor PEX rör. Avsedd för engångsbruk.

Beskrivning	Förpackning 2	Förpackning 1	Enhet	SEK/enhet
Uponor Q&E Provtryckningspropp NKB 15x2.5	250	10	st	33,80
Uponor Q&E Provtryckningspropp NKB 18x2.5	200	10	st	36,00



RSK nr	Uponor nr	d mm	Inv. tum
1870279	1026085	15	1/2

Uponor Smart Aqua Väggfäste inv gäng Q&E NKB DR

För tappkran.

Beskrivning	Förpackning 2	Förpackning 1	Enhet	SEK/enhet
Uponor Smart Aqua Väggfäste inv gäng Q&E NKB DR 15-1/2"FT l=43mm	100	10	st	104,00



RSK nr	Uponor nr
8541992	1059792

Uponor Smart Aqua Koppling med kulventil Q&E DR

Q&E 16-G3/8 koppling med avstängningsventil. Kopplingen är avsedd till att koppla Uponor Combi Pipe 16 x 2,2 mm mot blandare med 10 mm rör. Den gängade delen på kopplingen är också möjlig att ansluta mot en planpackning, t ex en soft-PEX anslutning med G3/8 löpmutter.

Beskrivning	Förpackning 2	Förpackning 1	Enhet	SEK/enhet
Uponor Smart Aqua Koppling med kulventil Q&E DR 16-10CU	10	1	st	94,00



RSK nr	Uponor nr	d mm	d1 mm
1870771	1025771	15	DN15
1870772	1033463	18	DN15

Uponor Q&E Vinkel med slätända förn. NKB DR

Q&E DR Vinkel radiatoradapter med slät ände, förnicklad.

Beskrivning	Förpackning 2	Förpackning 1	Enhet	SEK/enhet
Uponor Q&E Vinkel med slätända förn. NKB DR 15-15CU l=24mm	80	5	st	87,00
Uponor Q&E Vinkel med slätända förn. NKB DR 18-15CU l=24mm	100	5	st	110,00

Uponor Aqua PLUS Fördelarmodul Q&E PPM

Tryckklass PN6/PN10



RSK nr	Uponor nr	d mm	c/c mm	Beskrivning	Förpackning 2	Förpackning 1	Enhet	SEK/enhet
1880305	1059267	2x16	50	Uponor Aqua PLUS Fördelarmodul Q&E PPM 1" 2X16 c/c50mm	10	1	st	122,00
1880306	1059268	3x16	50	Uponor Aqua PLUS Fördelarmodul Q&E PPM 1" 3X16 c/c50mm	8	1	st	142,00
1880307	1059269	4x16	50	Uponor Aqua PLUS Fördelarmodul Q&E PPM 1" 4X16 c/c50mm	6	1	st	180,00

Uponor Aqua PLUS Fördelarmodul Q&E PPM

Tryckklass PN6/PN10



RSK nr	Uponor nr	Avstick -	Beskrivning	Förpackning 2	Förpackning 1	Enhet	SEK/enhet
1881079	1063784	2	Uponor Aqua PLUS Fördelarmodul Q&E PPM 1"MT/FT 1X16+1X16 c/c50mm	15	1	st	107,00

Uponor Aqua PLUS Fördelarmodul PPM

Tryckklass PN6/PN10



RSK nr	Uponor nr	Avstick -	Utv. tum	p bar	Beskrivning	Förpackning 2	Förpackning 1	Enhet	SEK/enhet
1878133	1047997	1	1/2	6+10	Uponor Aqua PLUS Fördelarmodul PPM 1" 1XG1/2"MT c/c50mm	20	1	st	107,00
1878134	1047998	1	3/4	6+10	Uponor Aqua PLUS Fördelarmodul PPM 1" 1XG3/4"MT c/c50mm	20	1	st	112,00

Uponor Aqua PLUS Rak anslutning utv gäng PPM

Tryckklass PN6/PN10



RSK nr	Uponor nr	Utv. tum	p bar	Beskrivning	Förpackning 2	Förpackning 1	Enhet	SEK/enhet
1878138	1048002	3/4	6+10	Uponor Aqua PLUS Rak anslutning utv gäng PPM 1" G3/4"MT	20	1	st	75,00

Uponor Aqua PLUS Anslutningsmodul m löpm PPM

Tryckklass PN6/PN10



RSK nr	Uponor nr	Inv. tum	l mm	Beskrivning	Förpackning 2	Förpackning 1	Enhet	SEK/enhet
1881071	1063785	3/4	66.5	Uponor Aqua PLUS Anslutningsmodul m löpm PPM G1"MT-G3/4"SN	20	1	st	135,00



RSK nr	Uponor nr	Inv. tum	l mm
1881072	1063811	3/4	64.1

Uponor Aqua PLUS Anslutningsmodul m löpm PPM

Tryckklass PN6/PN10

Beskrivning	Förpackning 2	Förpackning 1	Enhet	SEK/enhet
Uponor Aqua PLUS Anslutningsmodul m löpm PPM 1"FT-3/4"SN	25	1	st	135,00



RSK nr	Uponor nr	Utv. tum
1878139	1048003	3/4

Uponor Aqua PLUS Vinkelanslutning utv PPM

Tryckklass PN6/PN10

Beskrivning	Förpackning 2	Förpackning 1	Enhet	SEK/enhet
Uponor Aqua PLUS Vinkelanslutning utv PPM 1" G3/4"MT	20	1	st	75,00



RSK nr	Uponor nr
1881078	1063782

Uponor Aqua PLUS Vinkel utv-inv PPM

Tryckklass PN6/PN10

Beskrivning	Förpackning 2	Förpackning 1	Enhet	SEK/enhet
Uponor Aqua PLUS Vinkel utv-inv PPM 1"MT-1"FT	20	1	st	95,00



RSK nr	Uponor nr
1881080	1063783

Uponor Aqua PLUS T-rör inv-utv-inv PPM

Tryckklass PN6/PN10

Beskrivning	Förpackning 2	Förpackning 1	Enhet	SEK/enhet
Uponor Aqua PLUS T-rör inv-utv-inv PPM 1"FT-1"MT-1"FT	15	1	st	142,00



RSK nr	Uponor nr
1878140	1048004

Uponor Aqua PLUS Fördelarlock PPM

Tryckklass PN6/PN10

Beskrivning	Förpackning 2	Förpackning 1	Enhet	SEK/enhet
Uponor Aqua PLUS Fördelarlock PPM 1"	20	1	st	42,70



RSK nr	Uponor nr
1878141	1048005

Uponor Aqua PLUS Fördelarlock m avluftn. PPM

Tryckklass PN6/PN10

Beskrivning	Förpackning 2	Förpackning 1	Enhet	SEK/enhet
Uponor Aqua PLUS Fördelarlock m avluftn. PPM 1"	20	1	st	122,00

Uponor Aqua PLUS Fördelarfäste för vägg PPM

Väggfäste för PPM fördelare

RSK nr	Uponor nr
1878143	1048007

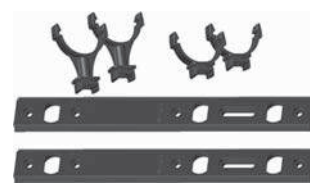

Beskrivning	Förpackning 2	Förpackning 1	Enhet	SEK/enhet
Uponor Aqua PLUS Fördelarfäste för vägg PPM 1"	30	1	par	64,00

Uponor Aqua PLUS Fördelarfäste för skåp PPM

Skåpfördelarfäste för PPM fördelare

RSK nr	Uponor nr
1878142	1048006



Beskrivning	Förpackning 2	Förpackning 1	Enhet	SEK/enhet
Uponor Aqua PLUS Fördelarfäste för skåp PPM 1"	50	1	set	16,00

Uponor Aqua PLUS Fördelare utan kpl WTR DR

Avzinkningshärdig mässing med löpande G $\frac{3}{4}$ mutter och utv G $\frac{3}{4}$ samt planpackning exkl kopplingsset.

RSK nr	Uponor nr	D tum	Utv. tum	D1 tum	D2 tum
1870899	1034001	1/2	3/4	1/2	
1870900	1034002	1/2	3/4	1/2	1/2



Beskrivning	Förpackning 2	Förpackning 1	Enhet	SEK/enhet
Uponor Aqua PLUS Fördelare utan kpl WTR DR G3/4"MT/SN 2XG1/2"MT c/c50mm	25	1	st	225,00
Uponor Aqua PLUS Fördelare utan kpl WTR DR G3/4"MT/SN 3XG1/2"MT c/c50mm	20	1	st	262,00

Uponor Aqua PLUS Fördelaradapter m löpm. Q&E NKB DR WTR

Adapter för Uponor WTR $\frac{3}{4}$ " Fördelare.

RSK nr	Uponor nr	d mm	Inv. tum
1870189	1025861	15	1/2
1870190	1025862	18	1/2



Beskrivning	Förpackning 2	Förpackning 1	Enhet	SEK/enhet
Uponor Aqua PLUS Fördelaradapter m löpm. Q&E NKB DR WTR 15-1/2"SN	200	10	st	80,00
Uponor Aqua PLUS Fördelaradapter m löpm. Q&E NKB DR WTR 18-1/2"SN	200	5	st	85,00



RSK nr	Uponor nr	Avstick -	d mm	Utv. tum	Inv. tum	l mm	c/c mm
1870516	1026084	4	15	G3/4	G3/4	100	50



RSK nr	Uponor nr	Avstick -	d mm	Utv. tum	Inv. tum	l mm	c/c mm
1870288	1026048	2	15	G3/4	G3/4	100	50
1870289	1026049	3	15	G3/4	G3/4	150	50



RSK nr	Uponor nr	Avstick -	d mm	Utv. tum	Inv. tum	l mm	c/c mm
1870830	1026053	2	15	G3/4	G3/4	100	50
1870831	1026054	3	15	G3/4	G3/4	150	50
1870829	1026055	2	18	G3/4	G3/4	100	50



RSK nr	Uponor nr
1897936	1063469

Uponor Aqua PLUS Fördelare utv-löpmutter Q&E NKB DR

Planpackning och utbytbara Q&E-kopplingar för Uponor Combi/Aqua rör 15x2,5 mm, 18x2,5 mm eller en Q&E DR Plugg O-ringstättning G3/8.

Beskrivning	Förpackning 2	Förpackning 1	Enhet	SEK/enhet
Uponor Aqua PLUS Fördelare utv-löpmutter Q&E NKB DR 3/4"MT/FT 2x2X15 c/c50mm	35	1	st	347,00

Uponor Aqua PLUS Fördelare utv-löpmutter Q&E NKB DR

Planpackning och utbytbara Q&E-kopplingar för Uponor Combi/Aqua rör 15x2,5 mm, 18x2,5 mm eller en Q&E DR Plugg O-ringstättning G3/8.

Beskrivning	Förpackning 2	Förpackning 1	Enhet	SEK/enhet
Uponor Aqua PLUS Fördelare utv-löpmutter Q&E NKB DR 3/4"MT/SN 2X15 c/c50mm	50	1	st	254,00
Uponor Aqua PLUS Fördelare utv-löpmutter Q&E NKB DR 3/4"MT/SN 3X15 c/c50mm	30	1	st	314,00

Uponor Aqua PLUS Fördelare utv-inv gäng Q&E NKB DR

G³/₄-anslutning med fasta gängor och fasta Q&E-anslutningar.

Beskrivning	Förpackning 2	Förpackning 1	Enhet	SEK/enhet
Uponor Aqua PLUS Fördelare utv-inv gäng Q&E NKB DR 3/4"MT/FT 2X15 c/c50mm	50	1	st	201,00
Uponor Aqua PLUS Fördelare utv-inv gäng Q&E NKB DR 3/4"MT/FT 3X15 c/c50mm	30	1	st	251,00
Uponor Aqua PLUS Fördelare utv-inv gäng Q&E NKB DR 3/4"MT/FT 2X18 c/c50mm	50	1	st	233,00

Uponor Aqua PLUS Fäste mässingsfördelare M7

Till mässingsfördelare ³/₄". För montage på vägg eller i tak.

Beskrivning	Förpackning 2	Förpackning 1	Enhet	SEK/enhet
Uponor Aqua PLUS Fäste mässingsfördelare M7 3/4"	30	1	set	146,00

Uponor Aqua PLUS Plugg, o-ringstättning DR

Med O-ringstättning för pluggning av avstick på Q&E-fördelare.



RSK nr	Uponor nr	Utv. tum
1870604	1026266	3/8

Beskrivning	Förpackning 2	Förpackning 1	Enhet	SEK/enhet
Uponor Aqua PLUS Plugg, o-ringstättning DR 3/8"MT	400	20	st	46,70

Uponor Aqua PLUS Lock med packning

Används tillsammans med Uponor WTR 3/4" Fördelare.

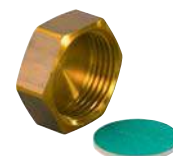

RSK nr	Uponor nr	Inv. tum
1228060	1033619	1/2
1228061	1001337	3/4

Beskrivning	Förpackning 2	Förpackning 1	Enhet	SEK/enhet
Uponor Aqua PLUS Lock med packning 1/2"FT	250	10	st	20,60
Uponor Aqua PLUS Lock med packning 3/4"FT	250	10	st	25,20

Uponor Aqua PLUS Kulventil

Avzinkningshärdig mässing. För montage på tappvattenfördelare.



RSK nr	Uponor nr	Utv. tum	Inv. tum
1870150	1034073	3/4	3/4

Beskrivning	Förpackning 2	Förpackning 1	Enhet	SEK/enhet
Uponor Aqua PLUS Kulventil 3/4"MT-3/4"SN	50	5	st	389,00



RSK nr	Uponor nr	d mm	Inv. tum	uPoints
1897902	1062936	16	Rp 1/2	50

Uponor Smart Aqua PLUS Väggdosa Q&E M7 PPSU

För anslutning mot Uponor Combi/Aqua rör. Med vinkelkoppling Q&E PPSU.

Beskrivning	Förpackning 2	Förpackning 1	Enhet	SEK/enhet
Uponor Smart Aqua PLUS Väggdosa Q&E M7 PPSU 16-Rp1/2" 25/20	50	1	st	171,00



RSK nr	Uponor nr	d mm	Inv. tum
1897907	1062942	16	Rp 1/2

Uponor Smart Aqua PLUS Väggdosa dubbel Q&E M7 PPSU

Dubbel väggdosa M7 monterad på montageskena M7 c/c 150mm. För anslutning mot Uponor Combi/Aqua rör. Med vinkelkoppling Q&E PPSU.

Beskrivning	Förpackning 2	Förpackning 1	Enhet	SEK/enhet
Uponor Smart Aqua PLUS Väggdosa dubbel Q&E M7 PPSU 16-Rp1/2" 25/20	25	1	st	411,00



RSK nr	Uponor nr	d mm	Inv. tum	uPoints
1897897	1062931	12	Rp 1/2	50
1897899	1062933	16	Rp 1/2	50
1897901	1062935	20	Rp 1/2	50

Uponor Smart Aqua PLUS Väggdosa Q&E M7 DR

För anslutning mot Uponor Combi/Aqua rör. Med vinkelkoppling Q&E.

Beskrivning	Förpackning 2	Förpackning 1	Enhet	SEK/enhet
Uponor Smart Aqua PLUS Väggdosa Q&E M7 DR 12-Rp1/2"FT 18/14,6	50	1	st	171,00
Uponor Smart Aqua PLUS Väggdosa Q&E M7 DR 16-Rp1/2"FT 25/20	50	1	st	171,00
Uponor Smart Aqua PLUS Väggdosa Q&E M7 DR 20-Rp1/2"FT 28/23	50	1	st	182,00



RSK nr	Uponor nr	d mm	Inv. tum	uPoints
1897898	1062932	15	Rp 1/2	50
1897900	1062934	18	Rp 1/2	50

Uponor Smart Aqua PLUS Väggdosa Q&E M7 NKB DR

För anslutning mot Uponor Combi/Aqua rör. Med vinkelkoppling Q&E.

Beskrivning	Förpackning 2	Förpackning 1	Enhet	SEK/enhet
Uponor Smart Aqua PLUS Väggdosa Q&E M7 NKB DR 15-Rp1/2"FT 25/20	50	1	st	171,00
Uponor Smart Aqua PLUS Väggdosa Q&E M7 NKB DR 18-Rp1/2"FT 28/23	50	1	st	182,00

Uponor Smart Aqua PLUS Väggdosa dubbel Q&E M7 DR

Dubbel väggdosa M7 med vinkelkoppling Q&E. Monterad på montageskena M7 c/c 150mm.

RSK nr	Uponor nr	d mm	Inv. tum
1897904	1062938	12	Rp 1/2
1897906	1062940	16	Rp 1/2



Beskrivning	Förpackning 2	Förpackning 1	Enhet	SEK/enhet
Uponor Smart Aqua PLUS Väggdosa dubbel Q&E M7 DR 12-Rp1/2"FT 18/14.6	25	1	st	411,00
Uponor Smart Aqua PLUS Väggdosa dubbel Q&E M7 DR 16-Rp1/2"FT 25/20	25	1	st	411,00

Uponor Smart Aqua PLUS Väggdosa dubbel Q&E M7 NKB DR

Dubbel väggdosa M7 monterad på montageskena M7 c/c 150mm. För anslutning mot Uponor Combi/Aqua rör. Med vinkelkoppling Q&E.

RSK nr	Uponor nr	d mm	Inv. tum
1897905	1062939	15	Rp 1/2



Beskrivning	Förpackning 2	Förpackning 1	Enhet	SEK/enhet
Uponor Smart Aqua PLUS Väggdosa dubbel Q&E M7 NKB DR 15-Rp1/2"FT 25/20	25	1	st	411,00

Uponor Smart Aqua PLUS Breddningsfäste M7

För montage av Uponor Väggdosa M7 i plywood eller motsvarande skivmaterial.

RSK nr	Uponor nr
1897911	1062945



Beskrivning	Förpackning 2	Förpackning 1	Enhet	SEK/enhet
Uponor Smart Aqua PLUS Breddningsfäste M7	100	10	st	90,00

Uponor Smart Aqua PLUS Vattenpassverktyg M7

För montage av Uponor Väggdosa M7. Med integrerat vattenpass. Återanvänds efter montage.

RSK nr	Uponor nr
1897912	1062946



Beskrivning	Förpackning 2	Förpackning 1	Enhet	SEK/enhet
Uponor Smart Aqua PLUS Vattenpassverktyg M7	50	1	st	155,00



RSK nr	Uponor nr		c/c mm
2054360	1085746	NY	80
2054361	1085747	NY	150
2054362	1085748	NY	160

Uponor Smart Aqua PLUS Montagekena M7

Montageskena för dosa M7.

	Förpackning 2	Förpackning 1	Enhet	SEK/enhet
Uponor Smart Aqua PLUS M7 c/c 80mm	500	1	st	50,00
Uponor Smart Aqua PLUS M7 c/c 150mm	500	1	st	55,00
Uponor Smart Aqua PLUS M7 c/c 160mm	500	1	st	55,00



RSK nr	Uponor nr		c/c mm
2054363	1085749	NY	150
2054364	1085750	NY	160

Uponor Smart Aqua PLUS Montagekena lång M7

Montageskena för dosa M7.

	Förpackning 2	Förpackning 1	Enhet	SEK/enhet
Uponor Smart Aqua PLUS M7 c/c 150mm	500	1	st	65,00
Uponor Smart Aqua PLUS M7 c/c 160mm	500	1	st	65,00



RSK nr	Uponor nr
1897919	1062959

Uponor Smart Aqua PLUS Dosförlängare M7

Längd 35mm. Används för att förlänga doshalsen

Beskrivning	Förpackning 2	Förpackning 1	Enhet	SEK/enhet
Uponor Smart Aqua PLUS Dosförlängare M7	50	5	st	53,00

Uponor Smart Aqua PLUS Lock doshals utv M7

Utvändigt gängat skyddslock för montering i doshals M7.



RSK nr	Uponor nr
1897921	1062962

Beskrivning	Förpackning 2	Förpackning 1	Enhet	SEK/enhet
Uponor Smart Aqua PLUS Lock doshals utv M7	50	10	st	26,70

Uponor Smart Aqua PLUS Lock doshals inv M7

Skyddslock för montering på doshals M7.



RSK nr	Uponor nr
1897920	1062961

Beskrivning	Förpackning 2	Förpackning 1	Enhet	SEK/enhet
Uponor Smart Aqua PLUS Lock doshals inv M7	50	10	st	26,70

Uponor Smart Aqua PLUS Lock för doskropp M7

Ingjutningslock för doskropp. Används vid ingutning i betong.



RSK nr	Uponor nr
1897922	1062963

Beskrivning	Förpackning 2	Förpackning 1	Enhet	SEK/enhet
Uponor Smart Aqua PLUS Lock för doskropp M7	50	10	st	26,70

Uponor Smart Aqua PLUS Väggböckfixtur WB

För väggenomföring av Combi/Aqua/MLC med skyddsror 25/20. Minsta fria utrymme i vägg 70 mm.



RSK nr	Uponor nr
1881889	1083947 NY

Beskrivning	Förpackning 2	Förpackning 1	Enhet	SEK/enhet
Uponor Smart Aqua PLUS Väggböckfixtur WB 25/20	100	10	st	46,80



RSK nr	Uponor nr	
1881890	1084168	NY
1881891	1084169	NY

Uponor Smart Aqua PLUS Väggskena WB

Distansplåt för säkert c/c mått av vägggenomföring med väggbockfixtur.

Beskrivning	Förpackning 2	Förpackning 1	Enhet	SEK/enhet
Uponor Smart Aqua PLUS Väggskena WB 700x70mm 14x30 c/c50mm	500	1	st	94,00
Uponor Smart Aqua PLUS Väggskena WB 715x70mm 17x30 c/c40mm	500	1	st	94,00



RSK nr	Uponor nr	d mm
1869960	1034103	25/20

Uponor Smart Aqua PLUS Väggbockfixtur

För vägggenomföring med Combi/Aqua rör 15x2,5/16x2,2 mm i skyddsror 25/20 mm (för rör 18 x 2,5 mm tillkommer genomföringsskarv). Monteras i Uponor Väggskenor för en vattenskadesäker och fixerad rörutgång ur vägg. Kan anpassas till olika tjocklek på väggskivor och väggbeklädnad. Minsta fritt utrymme i vägg 70 mm. Levereras inkl stödbussning för rör 15x2,5/16x2,2 mm.

Beskrivning	Förpackning 2	Enhet	SEK/enhet
Uponor Smart Aqua PLUS Väggbockfixtur 25/20	100	st	41,10

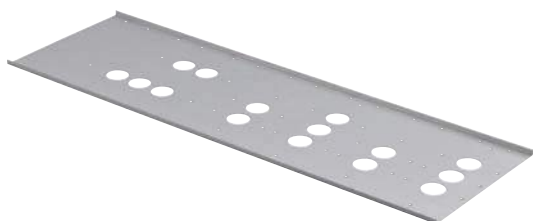

RSK nr	Uponor nr	l mm	b mm	h mm	c/c mm
1870133	1033987	700	220	8	40

Uponor Smart Aqua PLUS Väggskena

Av varmförzinkad stålplåt. Försedd med hål Ø 30 mm för montage av Uponor Väggbockfixtur 25. Monteras på väggreglar av trä eller stålprofil.

Beskrivning	Förpackning 1	Enhet	SEK/enhet
Uponor Smart Aqua PLUS Väggskena 700x220x8mm, c/c 40mm	10	st	168,00



RSK nr	Uponor nr	d mm
1870993	1033979	25

Uponor Smart Aqua PLUS Fixeringsplåt

Används tillsammans med Uponor Bockfixtur för att fixera Uponor PEX rör på c/c 40 mm vid utgång ur vägg eller golv.

Beskrivning	Förpackning 1	Enhet	SEK/enhet
Uponor Smart Aqua PLUS Fixeringsplåt 25/20 c/c 40mm	125	st	81,00

Uponor Flex Stödbussning

För styrning vid utgång ur vägg.



RSK nr	Uponor nr	Beskrivning	Förpackning 2	Förpackning 1	Enhet	SEK/enhet
1869945	1034105	Uponor Flex Stödbussning 25/20mm	500	10	st	7,20

Uponor Teck Skyddsårsreducering M7

Skyddsårsförminskning från Ø28 till Ø25 mm. Skyddsår Ø25 är monterat.



RSK nr	Uponor nr	Beskrivning	Förpackning 2	Förpackning 1	Enhet	SEK/enhet
1897931	1062957	Uponor Teck Skyddsårsreducering M7 28/23-25/20 500mm	100	1	st	85,00

Uponor FPL-X

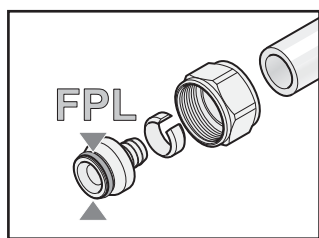

Uponor FPL-X kompresionskopplingar är speciellt anpassade till Uponors Rör.

Fördelar

- Inget specialverktyg behövs
- Anpassade för Uponors fördelare



Komponenter



FPL-X kopplingar

Sida 197



Väggdosor

Sida 200

Tillbehör

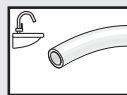

Uponor Aqua Pipe

Sida 150

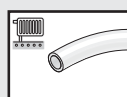

Uponor Radi Pipe

Sida 153

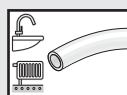

Uponor Combi Pipe

Sida 155

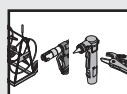

Verktyg

Sida 256

FPL-X

Uponor FPL-X Kopplingsset PEX DR

FPL-X för anslutning av Uponor Combi/Aqua rör till rördelar. Avzinkningshårdig mässing. Med stödhylsa och delad klämring.



RSK nr	Uponor nr	d mm	d1 mm	e mm
1870014	1034015	15	M28	2.5
1870054	1034016	18	M28	2.5
1870055	1034017	22	M28	3.0

Beskrivning	Förpackning 2	Förpackning 1	Enhet	SEK/enhet
Uponor FPL-X Kopplingsset PEX DR 15x2,5-M28FT	50	5	st	95,00
Uponor FPL-X Kopplingsset PEX DR 18x2,5-M28	50	5	st	95,00
Uponor FPL-X Kopplingsset PEX DR 22x3,0-M28	50	5	st	95,00

Uponor FPL-X Kopplingsset förkromad/förnicklad PEX DR

FPL-X för anslutning av Combi/Aqua rör till rördelar. Avzinkningshårdig mässing. Med stödhylsa och klämring.



RSK nr	Uponor nr	d mm	D1 -
1881322	1067732	12	1/2
1881326	1067735	12	M22
1881321	1067731	15	1/2
1881324	1067734	15	M22
1881320	1067686	16	1/2
1881323	1067733	16	M22

Beskrivning	Förpackning 2	Förpackning 1	Enhet	SEK/enhet
Uponor FPL-X Kopplingsset förkromad PEX DR 12x1,7-G1/2"FT	50	5	st	57,00
Uponor FPL-X Kopplingsset förnicklad PEX DR 12x1,7-M22FT	50	5	st	62,00
Uponor FPL-X Kopplingsset förkromad PEX DR 15x2,5-G1/2"FT	50	5	st	57,00
Uponor FPL-X Kopplingsset förnicklad PEX DR 15x2,5-M22FT	50	5	st	62,00
Uponor FPL-X Kopplingsset förkromad PEX DR 16x2,2-G1/2"FT	50	5	st	57,00
Uponor FPL-X Kopplingsset förnicklad PEX DR 16x2,2-M22FT	50	5	st	62,00

Uponor FPL-X Kopplingsset PEX DR

FPL-X för anslutning av Combi/Aqua rör till rördelar. Avzinkningshårdig mässing. Med stödhylsa och klämring.



RSK nr	Uponor nr	d mm	Inv. tum
1881329	1067739	12	1/2
1881328	1067738	15	1/2
1881327	1067737	16	1/2

Beskrivning	Förpackning 2	Förpackning 1	Enhet	SEK/enhet
Uponor FPL-X Kopplingsset PEX DR 12x1,7-G1/2"FT	50	5	st	52,00
Uponor FPL-X Kopplingsset PEX DR 15x2,5-G1/2"FT	50	5	st	52,00
Uponor FPL-X Kopplingsset PEX DR 16x2,2-G1/2"FT	50	5	st	52,00

Uponor FPL-X Kopplingsset PEX DR



RSK nr	Uponor nr	d mm	Inv. tum
1881330	1067740	12	3/4

Beskrivning	Förpackning 2	Förpackning 1	Enhet	SEK/enhet
Uponor FPL-X Kopplingsset PEX DR 12x1,7-G3/4"FT	50	5	st	78,00

Uponor FPL-X Dubbelnippel utv gäng DR

Utvändig gänga. Avzinkningshårdig mässing.



RSK nr	Uponor nr	d mm	D1 tum	d2 mm
1850116	1034041	38	3/4	M28

Beskrivning	Förpackning 2	Förpackning 1	Enhet	SEK/enhet
Uponor FPL-X Dubbelnippel utv gäng DR M28MT-3/4"MT	50	10	st	56,00

FPL-X



RSK nr	Uponor nr	Utv. tum
1850216	1034039	1/2

Uponor FPL-X Dubbelnippel utv förkromad DR

Skarvnippel

Beskrivning	Förpackning 2	Förpackning 1	Enhet	SEK/enhet
Uponor FPL-X Dubbelnippel utv förkromad DR 1/2"MT-1/2"MT	200	25	st	24,20



RSK nr	Uponor nr	Utv. tum	Utv.1 tum
2417921	1034502	3/4	1/2

Uponor FPL-X Dubbelnippel

Övergångsnippel Uponor PEX rör till komponent eller rördel.

Beskrivning	Förpackning 2	Förpackning 1	Enhet	SEK/enhet
Uponor FPL-X Dubbelnippel G3/4"MT-G1/2"MT	100	10	st	57,00



RSK nr	Uponor nr
1850103	1034049

Uponor FPL-X Vinkelnippel utv gäng DR

Utvändig gänga. Avzinkningshärdig mässing.

Beskrivning	Förpackning 2	Förpackning 1	Enhet	SEK/enhet
Uponor FPL-X Vinkelnippel utv gäng DR M28MT-3/4"MT	50	10	st	95,00



RSK nr	Uponor nr
1850126	1034052

Uponor FPL-X Vinkelnippel utv-inv gäng DR

Ut- och invändig gänga. Avzinkningshärdig mässing.

Beskrivning	Förpackning 2	Förpackning 1	Enhet	SEK/enhet
Uponor FPL-X Vinkelnippel utv-inv gäng DR M28MT-3/4"FT	50	10	st	97,00



RSK nr	Uponor nr	Avstick -	d mm	Utv. tum	Inv. tum	c/c mm
1881331	1067753	2	15	G3/4	G3/4	50
1881332	1067754	3	15	G3/4	G3/4	50

Uponor Aqua PLUS Fördelare utv-löpmutter WTR PEX DR

Avzinkningshärdig mässing (gul), med löpande mutter och planpackning. Avstick c/c 50 mm. Med kopplingar för Uponor Combi/Aqua rör 15 x 2,5 mm.

Beskrivning	Förpackning 2	Förpackning 1	Enhet	SEK/enhet
Uponor Aqua PLUS Fördelare utv-löpmutter WTR PEX DR 3/4"MT/SN 2X15 c/c50mm	25	1	st	286,00
Uponor Aqua PLUS Fördelare utv-löpmutter WTR PEX DR 3/4"MT/SN 3X15 c/c50mm	20	1	st	338,00

FPL-X

Uponor SPI Aqua PLUS Packning WTR

Packning WTR fördelare



RSK nr	Uponor nr
	1035855

Beskrivning	Förpackning 1	Enhet	SEK/enhet
Uponor SPI Aqua PLUS Packning WTR 3/4"	300	st	27,00

Uponor Aqua PLUS Fördelare utan kpl WTR DR

Avzinkningshärdig mässing med löpande G $\frac{3}{4}$ mutter och utv G $\frac{3}{4}$ samt planpackning exkl kopplingsset.



RSK nr	Uponor nr	D tum	Utv. tum	D1 tum	D2 tum
1870899	1034001	1/2	3/4	1/2	
1870900	1034002	1/2	3/4	1/2	1/2

Beskrivning	Förpackning 2	Förpackning 1	Enhet	SEK/enhet
Uponor Aqua PLUS Fördelare utan kpl WTR DR G3/4"MT/SN 2XG1/2"MT c/c50mm	25	1	st	225,00
Uponor Aqua PLUS Fördelare utan kpl WTR DR G3/4"MT/SN 3XG1/2"MT c/c50mm	20	1	st	262,00

Uponor Aqua PLUS Fördelare utv-löpmutter WTR DR

Avzinkningshärdig mässing med löpande mutter G $\frac{3}{4}$ mutter och utvänding G $\frac{3}{4}$ samt planpackning exkl. kopplingsset.



RSK nr	Uponor nr	Utv. tum	Inv. tum	c/c mm
1880666	1026309	3/4	1/2	50

Beskrivning	Förpackning 2	Förpackning 1	Enhet	SEK/enhet
Uponor Aqua PLUS Fördelare utv-löpmutter WTR DR 3/4"MT/SN 2X2x1/2"MT c/c50mm	35	1	st	358,00

Uponor Fluvia Lock med avluftning

Lock med luftnippel G20



RSK nr	Uponor nr	Inv. tum	p bar
2418621	1008497	3/4	6+10

Beskrivning	Förpackning 1	Enhet	SEK/enhet
Uponor Fluvia Lock med avluftning G3/4	200	st	80,00

FPL-X



RSK nr	Uponor nr
1897936	1063469

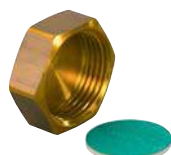

RSK nr	Uponor nr	Inv. p tum bar
1228060	1033619	1/2
1228061	1001337	3/4 6+10



RSK nr	Uponor nr	Utv. tum	Inv. tum
1870148	1034072	1/2	1/2



RSK nr	Uponor nr	uPoints
1897967	1084285	50



RSK nr	Uponor nr	uPoints
1897969	1084593	50

Uponor Aqua PLUS Fäste mässingsfördelare M7

Till mässingsfördelare 3/4". För montage på vägg eller i tak.

Beskrivning	Förpackning 2	Förpackning 1	Enhet	SEK/enhet
Uponor Aqua PLUS Fäste mässingsfördelare M7 3/4"	30	1	set	146,00

Uponor Aqua PLUS Lock med packning

Används tillsammans med Uponor WTR 3/4" Fördelare.

Beskrivning	Förpackning 2	Förpackning 1	Enhet	SEK/enhet
Uponor Aqua PLUS Lock med packning 1/2"FT	250	10	st	20,60
Uponor Aqua PLUS Lock med packning 3/4"FT	250	10	st	25,20

Uponor Aqua PLUS Kulventil förkromad FPL-X

Avzinkningshärdig mässing. För montage på tappvattenfördelare.

Beskrivning	Förpackning 2	Förpackning 1	Enhet	SEK/enhet
Uponor Aqua PLUS Kulventil förkromad FPL-X 1/2"MT-1/2"SN	100	10	st	207,00

Uponor Smart Aqua PLUS Väggdosa M7 NKB DR PEX

För anslutning mot Uponor Combi/Aqua rör 15x2,5 mm med 25/20 mm skyddsror. Med vinkelkoppling, skruvkoppling. För montage i regelvägg med minimum 45mm djup. Väggenomföring Dy 54mm

Beskrivning	Förpackning 2	Förpackning 1	Enhet	SEK/enhet
Uponor Smart Aqua PLUS Väggdosa M7 NKB DR PEX 15x2,5-1/2"FT	50	1	st	278,00

Uponor Smart Aqua PLUS Väggdosa M7 NKB DR FPL-X

För anslutning mot Uponor PEX med FPL-X koppling Ø 12x1,7mm, 15x2,5mm, 16x2,2mm och MLC 16x2,0mm i skyddsror 25/20, 28/23. För montage i regelvägg med minimum 45mm djup. Väggenomföring Dy 54mm

Beskrivning	Förpackning 2	Förpackning 1	Enhet	SEK/enhet
Uponor Smart Aqua PLUS Väggdosa M7 NKB DR FPL-X 1/2"MT 1/2"FT	50	1	st	278,00

Uponor Smart Aqua PLUS Montageskena M7



RSK nr	Uponor nr		c/c mm
2054360	1085746	NY	80
2054361	1085747	NY	150
2054362	1085748	NY	160

	Förpackning 2	Förpackning 1	Enhet	SEK/enhet
Uponor Smart Aqua PLUS M7 c/c 80mm	500	1	st	50,00
Uponor Smart Aqua PLUS M7 c/c 150mm	500	1	st	55,00
Uponor Smart Aqua PLUS M7 c/c 160mm	500	1	st	55,00

Uponor Smart Aqua PLUS Montageskena lång M7



RSK nr	Uponor nr		c/c mm
2054363	1085749	NY	150
2054364	1085750	NY	160

	Förpackning 2	Förpackning 1	Enhet	SEK/enhet
Uponor Smart Aqua PLUS M7 c/c 150mm	500	1	st	65,00
Uponor Smart Aqua PLUS M7 c/c 160mm	500	1	st	65,00



- Låg vikt och flexibilitet gör att röret kan förläggas runt hörn och hinder
- Enkelt att installera eftersom inga specialverktyg behövs
- Måttbeställning ger skräddarsydda längder och levereras direkt till arbetsplatsen
- Supporttjänst för dimensionering och materialåtgång

Kulvertsystem

Ecoflex Thermo	204
Ecoflex Aqua.....	206
Ecoflex Quattro.....	208
Ecoflex Supra PLUS.....	210
Ecoflex Supra Standard.....	214
Wipex.....	218
Q&E	227
Ecoflex tillbehör	232

Uponor Ecoflex Thermo

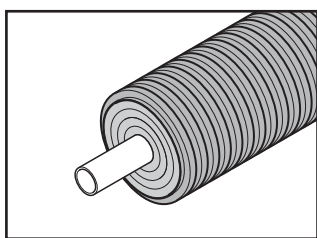

Uponor Ecoflex Thermo kulvertrör, certifierade enligt den europeiska standarden EN 15632-3, för värme- och kylapplikationer. Single-rör är för projekt med stora flödeskrav. Twin-rör är med tillopps- och returledning i

samma yttermantel. Rören levereras i långa rullar, eller kapade till exakt önskad längd, vilket ger hög flexibilitet och en effektiv installation.



Fördelar

- Pålitligt: Över 25 års beprövad prestanda
- Kan beställas i exakta längder
- Certifierat system
- Enkelt att installera
- Mycket flexibel

Komponenter



Ecoflex Thermo Single

Sida 205



Ecoflex Thermo Twin

Sida 205

Tillbehör

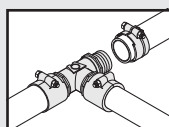

Uponor Wipex

Sida 218

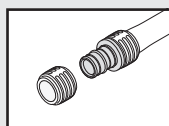

Uponor Q&E

Sida 227

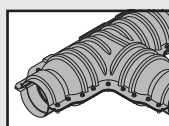

Uponor Ecoflex

Sida 232

Ecoflex Thermo

Uponor Ecoflex Thermo Single

Med Uponor Radi Pipe rör 0,6 MPa, 70°C/80°C kontinuerligt, ett syrediffusionstätat rör. Används i konventionella värmesystem. Kan beställas i exakta längder.

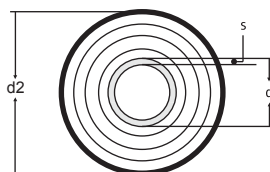

RSK nr	Uponor nr	dxs mm	d2 mm	R m	Vikt kg
2190558	1018111	40x3.7	175	0,35	2,2
2190559	1018112	50x4.6	175	0,45	2,4
2190560	1018113	63x5.8	175	0,55	2,8
2190417	1018114	75x6.8	200	0,8	3,74
2190418	1018115	90x8.2	200	1,1	4,2
2190419	1018116	110x10.0	200	1,2	5,24
2190938	1083868	125x11,4	250	1,125	7,25

Beskrivning	Förpackning 1	Enhet	SEK/enhet
Uponor Ecoflex Thermo Single 40x3,7 /175	200	m	414,00
Uponor Ecoflex Thermo Single 50x4,6 /175	200	m	540,00
Uponor Ecoflex Thermo Single 63x5,8 /175	200	m	590,00
Uponor Ecoflex Thermo Single 75x6,8 /200	100	m	770,00
Uponor Ecoflex Thermo Single 90x8,2 /200	100	m	860,00
Uponor Ecoflex Thermo Single 110x10,0 /200	100	m	1020,00
Uponor Ecoflex Thermo Single 125x11,4/250	80	m	1370,00

Uponor Ecoflex Thermo Twin

Med Uponor Radi Pipe rör 0,6 MPa, 70°C/80°C kontinuerligt, ett syrediffusionstätat rör med både tilllopps- och returledning i samma mantelrör. Används i konventionella värmesystem. Kan beställas i exakta längder.

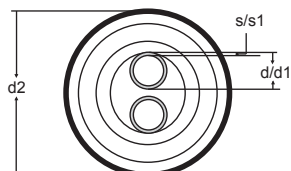

RSK nr	Uponor nr	dxs mm	d1xs1 mm	d2 mm	R m	Vikt kg
2190561	1018134	25x2.3	25x2.3	175	0,5	2,2
2190562	1018135	32x2.9	32x2.9	175	0,6	2,4
2190563	1018136	40x3.7	40x3.7	175	0,8	2,6
2190413	1018137	50x4.6	50x4.6	200	1	3,5
2190424	1018138	63x5.8	63x5.8	200	1,2	4,55

Beskrivning	Förpackning 1	Enhet	SEK/enhet
Uponor Ecoflex Thermo Twin 2x25x2,3 /175	200	m	414,00
Uponor Ecoflex Thermo Twin 2x32x2,9 /175	200	m	453,00
Uponor Ecoflex Thermo Twin 2x40x3,7 /175	200	m	550,00
Uponor Ecoflex Thermo Twin 2x50x4,6 /200	100	m	800,00
Uponor Ecoflex Thermo Twin 2x63x5,8 /200	100	m	1050,00

Uponor Ecoflex Aqua

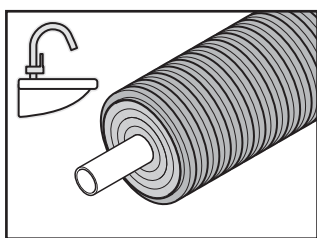

Uponor Ecoflex Aqua kulvertrör är ett säkert val för hygienisk och energieffektiv distribution av varmvatten. Aqua rör finns i två versioner: Single-rör för högre flödeskapacitet eller när en matningsledning är tillräck-

ligt; Twin-rör med matning- och varmvattencirkulationsrör i samma yttermantel.



Fördelar

- Snabb installation: flexibelt och enkelt att hantera
- Korrosionsbeständig
- Rent och hygieniskt
- Pålitligt: Över 25 års beprövad prestanda
- Stort utbud av tillbehör och kopplingar

Komponenter



Ecoflex Aqua Single

Sida 207

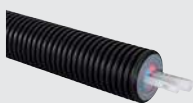

Ecoflex Aqua Twin

Sida 207

Tillbehör

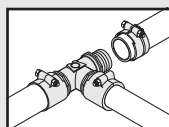

Uponor Wipex

Sida 218

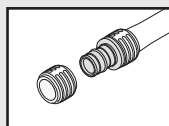

Uponor Q&E

Sida 227

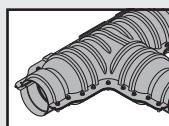

Uponor Ecoflex

Sida 232

Ecoflex Aqua

Uponor Ecoflex Aqua Single

Med Uponor Aqua Pipe 1,0 MPa, 70°C/80°C kontinuerligt. Används i tappvarmvattensystem. Kan beställas i exakta längder.

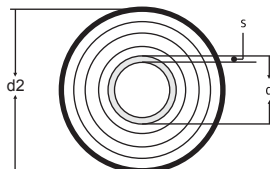

RSK nr	Uponor nr	dxs mm	d2 mm	R m	Vikt kg
2190564	1034180	28x4.0	140	0,35	1,3
2190565	1018118	32x4.4	140	0,4	1,42
2190566	1018119	40x5.5	175	0,45	2,4
2190567	1018120	50x6.9	175	0,55	2,7
2190568	1018121	63x8.6	175	0,65	3,2
2190724	1018122	75x10.3	200	0,9	4,34
2190725	1018123	90x12.3	200	1,2	5,3
2190726	1036036	110x15.1	200	1,3	6,5

* Beställningsvara

Beskrivning	Förpackning 1	Enhet	SEK/enhet
Uponor Ecoflex Aqua Single 28x4,0/140	200	m	259,00
Uponor Ecoflex Aqua Single 32x4,4/140	200	m	268,00
Uponor Ecoflex Aqua Single 40x5,5/175	200	m	470,00
Uponor Ecoflex Aqua Single 50x6,9/175	200	m	540,00
Uponor Ecoflex Aqua Single 63x8,6/175	200	m	670,00
Uponor Ecoflex Aqua Single 75x10,3/200	100	m	900,00
Uponor Ecoflex Aqua Single 90x12,3/200	100	m	1050,00
Uponor Ecoflex Aqua Single 110x15,1/200	100	m	1310,00

Uponor Ecoflex Aqua Twin

Med Uponor Aqua Pipe 1,0 MPa, 70°C/80°C kontinuerligt. Används i tappvarmvattensystem med matnings- och cirkulationsledning i samma ytttermantel. Kan beställas i exakta längder.

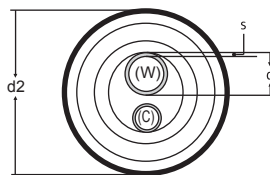

RSK nr	Uponor nr	dxs mm	d1xs1 mm	d2 mm	R m	Vikt kg
2190569	1034185	28x4.0	18x2.5	140	0,65	1,4
2190570	1034186	32x4.4	18x2.5	175	0,7	2,3
2190571	1034187	40x5.5	28x4.0	175	0,9	2,7
2190572	1034188	50x6.9	32x4.4	175	1	3,1

Beskrivning	Förpackning 1	Enhet	SEK/enhet
Uponor Ecoflex Aqua Twin 28x4,0-18x2,5/140	200	m	355,00
Uponor Ecoflex Aqua Twin 32x4,4-18x2,5/175	200	m	442,00
Uponor Ecoflex Aqua Twin 40x5,5-28x4,0/175	200	m	550,00
Uponor Ecoflex Aqua Twin 50x6,9-32x4,4/175	200	m	720,00

Uponor Ecoflex Quattro

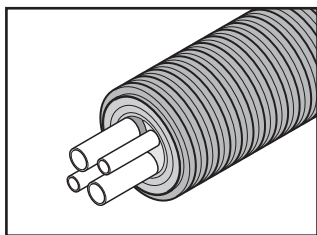

Uponor Ecoflex Quattro kulvertrör är en allt-i-ett rör lösning för alla behov: både för omfattande distributionsnät eller bara för en anslutning till en byggnad. Den ger värme, varmvattenförsörjning och cirkulation i samma

ytermantel: två rör används för tappvarmvatten och cirkulation, de andra två för uppvärmning.



Fördelar

- Enkelt att installera: väldigt flexibel
- Korrosionsbeständig
- Energieffektiv
- Pålitligt: Över 25 års beprövad prestanda
- Kostnadseffektiv

Komponenter

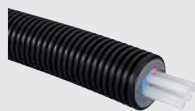

Ecoflex Quattro

Sida 209

Tillbehör

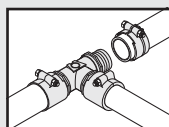

Uponor Wipex

Sida 218

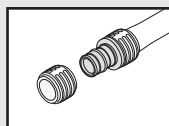

Uponor Q&E

Sida 227

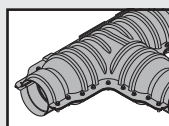

Uponor Ecoflex

Sida 232

Ecoflex Quattro

Uponor Ecoflex Quattro

Med Uponor Radi Pipe rör och Uponor Aqua Pipe rör för värmetilopp och -retur samt varmvatten och cirkulation i samma mantel. Kan beställas i exakta längder.

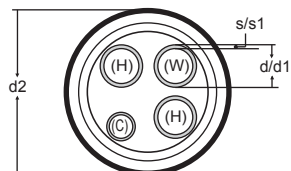

RSK nr	Uponor nr	dxs mm	d1xs1 mm	d2 mm	R m	Vikt kg
2190573	1034173	2x25x2.3	28x4.0+18x2.5	175	0,8	2,4
2190574	1034174	2x32x2.9	28x4.0+18x2.5	175	0,8	2,6
2190575	1034175	2x32x2.9	32x4.4+18x2.5	175	0,8	2,8
2190423	1034176	2x40x3.7	40x5.5+28x4.0	200	1	3,7

Beskrivning	Förpackning 1	Enhet	SEK/enhet
Uponor Ecoflex Quattro 2x25x2,3-28x4,0-18x2,5 /175	200	m	710,00
Uponor Ecoflex Quattro 2x32x2,9-28x4,0-18x2,5 /175	200	m	770,00
Uponor Ecoflex Quattro 2x32x2,9-32x4,4-18x2,5 /175	200	m	850,00
Uponor Ecoflex Quattro 2x40x3,7-40x5,5-28x4,0 /200	100	m	1100,00

Uponor Ecoflex Supra PLUS

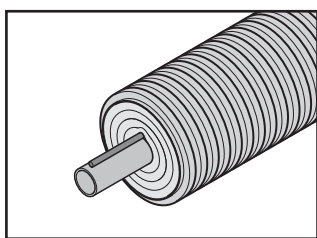

Uponor Ecoflex Supra PLUS kulvertrör är gjord för kallvattenmatning med en självreglerande värmekabel, vilket styrs av en styrenhet och givare. Systemet möjliggör transport av tappkallvatten även vid lägre

omgivningstemperaturer.

Fördelar

- Pålitlig: underhållsfritt
- Korrosionsbeständig
- Rent och hygieniskt
- Enkel elektrisk anslutning
- Energieffektivt frysskydd



Komponenter

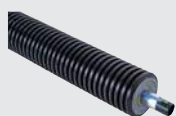

Ecoflex Supra PLUS

Sida 211



Ändsats

Sida 211



Skarvsats

Sida 212

Ecoflex Supra PLUS

Uponor Ecoflex Supra PLUS

Med självbegränsande värmekabel. Max effekt 10 W/m. Max installationslängd: vid säkring 10 A = 100 m, 16 A = 150 m. Mediarör 25-63 mm PEM, tryckklass 10 bar och 75-110 mm PEH, tryckklass 16 bar. Kan beställas i exakta längder.

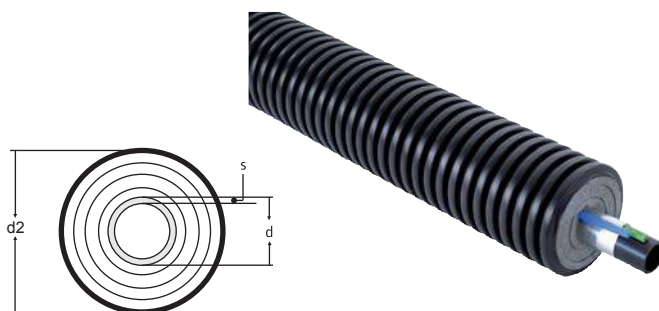

RSK nr	Uponor nr	dxs mm	d2 mm	R m	Vikt kg	
2405366	1048687	25x2.3	68	0,2	0,58	
2405367	1048688	32x2.9	68	0,25	0,67	
2405368	1048689	40x3.7	90	0,3	1,08	
2405369	1048690	40x3.7	140	0,3	1,5	
2405370	1048691	50x4.6	90	0,4	1,26	
2405371	1048692	50x4.6	140	0,4	1,7	
2405372	1048693	63x5.8	140	0,5	2,1	
2405373	1048694	75x6.8	175	0,6	2,9	*
2405374	1048695	90x8.2	200	1,1	4,4	*
2405375	1048696	110x10.0	200	1,2	5,1	*

* Beställningsvara

Beskrivning	Förpackning 1	Enhet	SEK/enhet
Uponor Ecoflex Supra PLUS 25x2.3 /68 1x10W/m	150	m	315,00
Uponor Ecoflex Supra PLUS 32x2.9 /68 1x10W/m	150	m	323,00
Uponor Ecoflex Supra PLUS 40x3.7 /90 1x10W/m	150	m	384,00
Uponor Ecoflex Supra PLUS 40x3.7 /140 1x10W/m	150	m	428,00
Uponor Ecoflex Supra PLUS 50x4.6 /90 1x10W/m	150	m	416,00
Uponor Ecoflex Supra PLUS 50x4.6 /140 1x10W/m	150	m	460,00
Uponor Ecoflex Supra PLUS 63x5.8 /140 1x10W/m	150	m	474,00
Uponor Ecoflex Supra PLUS 75x6.8 /175 1x10W/m	100	m	510,00
Uponor Ecoflex Supra PLUS 90x8.2 /200 1x10W/m	100	m	600,00
Uponor Ecoflex Supra PLUS 110x10.0 /200 1x10W/m	100	m	780,00

Uponor Ecoflex Supra PLUS Ändsats

För elektrisk inkoppling och avslutning av värmekabeln i Ecoflex Supra PLUS samt tätning av kulvertänden. Satsen innehåller även en styrenhet för reglering av värmetillförseln. OBS! Innehåller inga kopplingar för mediaröret.



RSK nr	Uponor nr	d mm	d2 mm	Vikt kg	
2405307	1048697	25-32	68	1	
2405308	1048698	40-50	90	1,077	
2405309	1048699	40-63	140	1,53	
2405310	1048700	75	175	1,638	*
2405311	1048702	90-110	200	1,924	*

* Beställningsvara

Beskrivning	Förpackning 1	Enhet	SEK/enhet
Uponor Ecoflex Supra PLUS Ändsats 25+32/68	1	st	2020,00
Uponor Ecoflex Supra PLUS Ändsats 40+50/90	1	st	2170,00
Uponor Ecoflex Supra PLUS Ändsats 40+50+63/140	1	st	2310,00
Uponor Ecoflex Supra PLUS Ändsats 75/175	1	st	2450,00
Uponor Ecoflex Supra PLUS Ändsats 90+110/200	1	st	2980,00

Ecoflex Supra PLUS

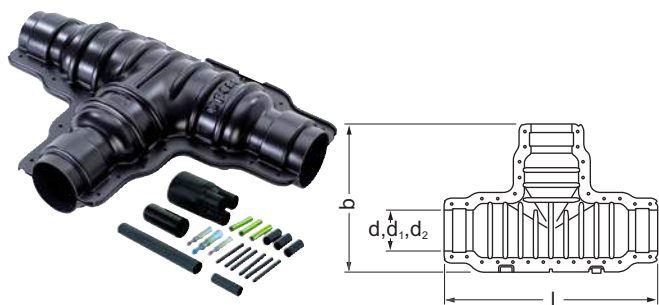

RSK nr	Uponor nr	d mm	d1 mm	d2 mm	l mm	b mm	Vikt kg
2405477	1061641	140	90	68	940	666	9,88
2405478	1061642	200	175	140	1125	788	13,63

Uponor Ecoflex Supra PLUS T-skarvsats

För elektrisk förgrening av värmekabeln i Ecoflex Supra PLUS samt förgrening av kulverten. Skarvsatsen levereras komplett med bult, förminskningsset och fogmassa. Obs! Skarvsatsen ska alltid monteras med Uponor ändskydd. Innehåller inga kopplingar för mediäröret.

Beskrivning	Förpackning 2	Förpackning 1	Enhet	SEK/enhet
Uponor Ecoflex Supra PLUS T-skarvsats 140/90/68	3	1	st	4440,00
Uponor Ecoflex Supra PLUS T-skarvsats 200/175/140	3	1	st	5200,00

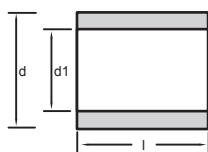

RSK nr	Uponor nr	d mm	d1 mm	l mm	Vikt kg
4054834	1060991	200	68	70	0,084
4054833	1060990	200	90	70	0,078

Uponor Ecoflex Förminskningsring

Förminskningsringar till Uponor skarvsatser. Passar till de delbara skarvsatserna som T-skarvsats, vinkelskarvsats och rak skarvsats.

Beskrivning	Förpackning 1	Enhet	SEK/enhet
Uponor Ecoflex Förminskningsring 200/68	1	st	96,00
Uponor Ecoflex Förminskningsring 200/90	1	st	96,00

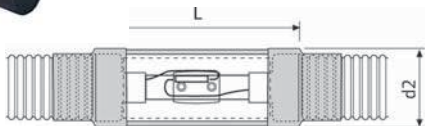

RSK nr	Uponor nr	d mm	d2 mm	l mm	Vikt kg
2405235	1034227	25-32	68	400	0,23
2405236	1034228	40-50	90	400	1,192
2405321	1034268	40-63	140	400	1,5
2405322	1034269	75-90	175	400	2
2405239	1034229	90-110	200	400	2,478

Uponor Ecoflex Supra PLUS Rak-skarvsats

Setet innehåller skarvhylsa av PE för mantelrör, två krympmanschetter och elektrisk skarvning av värmekabeln. Obs! Skarvsatsen ska alltid monteras med Uponor ändskydd. Till ändskydden medlevererade slangklämmor ska inte användas. Innehåller inga kopplingar för mediäröret.

Beskrivning	Förpackning 2	Förpackning 1	Enhet	SEK/enhet
Uponor Ecoflex Supra PLUS Rak-skarvsats 25+32 /68	72	1	st	1020,00
Uponor Ecoflex Supra PLUS Rak-skarvsats 40+50 /90	72	1	st	1120,00
Uponor Ecoflex Supra PLUS Rak-skarvsats 40+50+63/140	48	1	st	1500,00
Uponor Ecoflex Supra PLUS Rak-skarvsats 75+90 /175	48	1	st	1750,00
Uponor Ecoflex Supra PLUS Rak-skarvsats 90+110 /200	48	1	st	2020,00

* Beställningsvara



RSK nr	Uponor nr	d mm	l mm	Vikt kg
2405278	1034245	68	390	0,23
2405279	1034246	90	390	1,15
2405323	1034270	140	390	1,5
2405324	1034271	175	390	2
2405282	1034247	200	390	2,57

Uponor Ecoflex Supra Skarvhylsa

Gemensam för både Ecoflex Supra PLUS och Ecoflex Supra Standard kulvert. Med PE-hylsa och krympmanschetter. OBS! Skarvsatsen ska alltid monteras med Uponor ändskydd. Till ändskydden medlevererade slangklämmor ska inte användas. Innehåller inga kopplingsdetaljer för mediärör eller elektriska komponenter.

Beskrivning	Förpackning 2	Förpackning 1	Enhet	SEK/enhet
Uponor Ecoflex Supra Skarvhylsa 68	72	1	st	710,00
Uponor Ecoflex Supra Skarvhylsa 90	72	1	st	900,00
Uponor Ecoflex Supra Skarvhylsa 140	12	1	st	1770,00
Uponor Ecoflex Supra Skarvhylsa 175	12	1	st	1940,00
Uponor Ecoflex Supra Skarvhylsa 200	12	1	st	2350,00

Ecoflex Supra PLUS

Uponor Ecoflex Supra PLUS Elskarvsats

Elektrisk kopplingsats för Supra PLUS S1: Anslutning- och ändrats



RSK nr	Uponor nr	
	1042310	*

Beskrivning	Förpackning 1	Enhet	SEK/enhet
Uponor Ecoflex Supra PLUS Elskarvsats S1	1	st	620,00

* Beställningsvara

Uponor Ecoflex Supra PLUS Elskarvsats

Elektrisk kopplingsats för Supra PLUS S2: T-skarvsats



RSK nr	Uponor nr	
	1042311	*

Beskrivning	Förpackning 1	Enhet	SEK/enhet
Uponor Ecoflex Supra PLUS Elskarvsats S2	1	st	1940,00

* Beställningsvara

Uponor Ecoflex Supra PLUS Elskarvsats

Elektrisk kopplingsats för Supra PLUS S3: Rak skarvsats



RSK nr	Uponor nr	
	1042312	*

Beskrivning	Förpackning 1	Enhet	SEK/enhet
Uponor Ecoflex Supra PLUS Elskarvsats S3	1	st	620,00

* Beställningsvara

Uponor SPI Ecoflex Supra PLUS Styrenhet 150

Styrenhet med 10 m givarkabel för Uponor Supra PLUS. Reservdel.



RSK nr	Uponor nr	Vikt kg
2405312	1048703	0,298

Beskrivning	Förpackning 1	Enhet	SEK/enhet
Uponor SPI Ecoflex Supra PLUS Styrenhet 150	1	st	800,00

Uponor SPI Ecoflex Supra PLUS Givarkabel

Givarkabel 10 m för Uponor Supra PLUS. Reservdel.



RSK nr	Uponor nr	Vikt kg
	1044127	0,2

Beskrivning	Förpackning 1	Enhet	SEK/enhet
Uponor SPI Ecoflex Supra PLUS Givarkabel 10m	1	st	450,00

Uponor Ecoflex Supra Standard

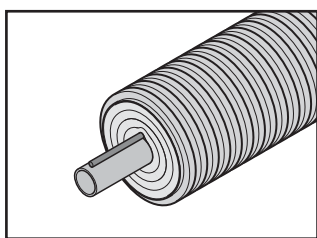

Uponor Ecoflex Supra Standard kulvertrör är gjord för kallvattenmatning med en konstant resistiv värmekabel, som styrs av en styrenhet. Den är idealisk för att transportera vatten över långa sträckor och kan

användas i större nätverk.

Fördelar

- Pålitlig: underhållsfritt
- Energieffektivt frysskydd
- Rent och hygieniskt
- Enkel att hantera



Komponenter



**Ecoflex Supra
Standard gul**

Sida 215



**Ecoflex Supra
Standard vit**

Sida 215



Ändsats

Sida 216

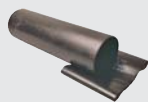

Skarvhylsa

Sida 217

Ecoflex Supra Standard

Uponor Ecoflex Supra Standard gul

Med gul värmekabel. Max. effekt 25 W/m vid min. installationslängd, avtagande effekt vid ökad längd.

Min. installationslängd: 230 V = 50 m; 400 V = 80 m.

Max. installationslängd: 230 V = 180 m; 400 V = 300 m.

Mediarör 32-63 mm PEM, tryckklass 10 bar och 75-110 mm PEH, tryckklass 16 bar. Kan beställas i exakta längder.

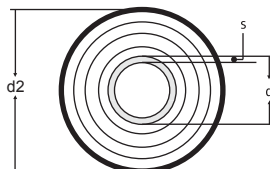

RSK nr	Uponor nr	dxs mm	d2 mm	R m	Vikt kg	
2405241	1034214	32x2.9	68	0,25	0,7	*
2405288	1034253	40x3.7	140	0,3	1,5	*
2405289	1034254	50x4.6	140	0,4	1,7	*
2405290	1034255	63x5.8	140	0,5	2	*
2405291	1034256	75x6.8	175	0,6	2,9	*
2405292	1034257	90x8.2	200	1,1	4,4	*
2405249	1034222	110x10.0	200	1,2	5,1	*

* Beställningsvara

Beskrivning	Förpackning 1	Enhet	SEK/enhet
Uponor Ecoflex Supra Standard gul 32x2,9/68 2x0,48 ohm/m	300	m	320,00
Uponor Ecoflex Supra Standard gul 40x3,7/140 2x0,48 ohm/m	300	m	420,00
Uponor Ecoflex Supra Standard gul 50x4,6/140 2x0,48 ohm/m	200	m	453,00
Uponor Ecoflex Supra Standard gul 63x5,8/140 2x0,48 ohm/m	200	m	469,00
Uponor Ecoflex Supra Standard gul 75x6,8/175 2x0,48 ohm/m	100	m	498,00
Uponor Ecoflex Supra Standard gul 90x8,2/200 2x0,48 ohm/m	100	m	600,00
Uponor Ecoflex Supra Standard gul 110x10,0/200 2x0,48 ohm/m	100	m	760,00

Uponor Ecoflex Supra Standard vit

Med vit värmekabel. Max. effekt 25 W/m vid min. installationslängd, avtagande effekt med ökad längd.

Min. installationslängd: 230 V = 150 m; 400 V = 250 m.

Max. installationslängd: 230 V = 400 m; 400 V = 700 m.

Mediarör 32-63 mm PEM, tryckklass 10 bar och 75-110 mm PEH, tryckklass 16 bar. Kan beställas i exakta längder.

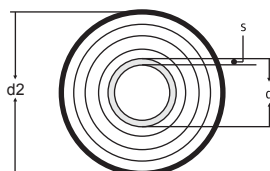

RSK nr	Uponor nr	dxs mm	d2 mm	R m	Vikt kg	
2405251	1034231	32x2.9	68	0,25	0,7	*
2405293	1034258	40x3.7	140	0,3	1,5	*
2405294	1034259	50x4.6	140	0,4	1,7	*
2405295	1034260	63x5.8	140	0,5	2	*
2405296	1034261	75x6.8	175	0,6	2,9	*
2405297	1034262	90x8.2	200	1,1	3,5	*
2405259	1034234	110x10.0	200	1,2	5,1	*

* Beställningsvara

Beskrivning	Förpackning 1	Enhet	SEK/enhet
Uponor Ecoflex Supra Standard vit 32x2,9/68 2x0,05 ohm/m	300	m	320,00
Uponor Ecoflex Supra Standard vit 40x3,7/140 2x0,05 ohm/m	300	m	420,00
Uponor Ecoflex Supra Standard vit 50x4,6/140 2x0,05 ohm/m	200	m	453,00
Uponor Ecoflex Supra Standard vit 63x5,8/140 2x0,05 ohm/m	200	m	469,00
Uponor Ecoflex Supra Standard vit 75x6,8/175 2x0,05 ohm/m	100	m	498,00
Uponor Ecoflex Supra Standard vit 90x8,2/200 2x0,05 ohm/m	100	m	600,00
Uponor Ecoflex Supra Standard vit 110x10,0/200 2x0,05 ohm/m	100	m	760,00

Ecoflex Supra Standard



RSK nr	Uponor nr	d mm	d2 mm	Vikt kg	
2405260	1034235	25-32	68	0,5	*
2405326	1034273	40-63	140	1	*
2405327	1034274	75	175	1	*
2405263	1034236	90-110	200	1,5	*

* Beställningsvara



RSK nr	Uponor nr	
	1044133	*
	1044134	*
	1044135	*

* Beställningsvara



RSK nr	Uponor nr	d mm	d1 mm	d2 mm	l mm	b mm	Vikt kg
2190473	1060986	140	90	68	940	666	9,77
2190470	1060982	200	175	140	1125	788	13,53

Uponor Ecoflex Supra Standard Ändsats

För elektrisk inkoppling och avslutning av värmekabeln i Ecoflex Supra Standard samt tätning av kulvertändan. I setet ingår styrbox Ecoflex 600S med givare. OBS! Innehåller inga kopplingar för mediaröret.

Beskrivning	Förpackning 2	Förpackning 1	Enhet	SEK/enhet
Uponor Ecoflex Supra Standard Ändsats 25+32/68	72	1	st	6610,00
Uponor Ecoflex Supra Standard Ändsats 40+50+63/140	72	1	st	7050,00
Uponor Ecoflex Supra Standard Ändsats 75+90/175	72	1	st	7430,00
Uponor Ecoflex Supra Standard Ändsats 90+110/200	72	1	st	7600,00

Uponor SPI Ecoflex Supra Standard Elskarv

Elektrisk kopplingssett för Supra Standard.

S1: Anslutning- och ändsats

S2: T-skarvsats

S3: Rak skarvsats

Beskrivning	Förpackning 1	Enhet	SEK/enhet
Uponor SPI Ecoflex Supra Standard Elskarv S1	1	st	620,00
Uponor SPI Ecoflex Supra Standard Elskarv S2	1	st	1940,00
Uponor SPI Ecoflex Supra Standard Elskarv S3	1	st	620,00

Uponor Ecoflex T-skarvsats

För Uponor kulvert. Skarvsatsen levereras komplett med bult, förmåkningsset och fogmassa. Obs! Skarvsatsen skall alltid monteras med Uponor ändsdydd.

Beskrivning	Förpackning 2	Förpackning 1	Enhet	SEK/enhet
Uponor Ecoflex T-skarvsats 140/90/68	3	1	st	2660,00
Uponor Ecoflex T-skarvsats 200/175/140	4	1	st	3750,00

Ecoflex Supra Standard

Uponor Ecoflex Förminskningsring

Förminskningsringar till Uponor skarvsatser. Passar till de delbara skarvsatserna som T-skarvsats, vinkelskarvsats och rak skarvsats.

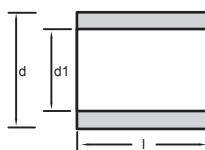

RSK nr	Uponor nr	d mm	d1 mm	l mm	Vikt kg
4054834	1060991	200	68	70	0,084
4054833	1060990	200	90	70	0,078

Beskrivning	Förpackning 1	Enhet	SEK/enhet
Uponor Ecoflex Förminskningsring 200/68	1	st	96,00
Uponor Ecoflex Förminskningsring 200/90	1	st	96,00

Uponor Ecoflex Supra Skarvhylsa

Gemensam för både Ecoflex Supra PLUS och Ecoflex Supra Standard kulvert. Med PE-hylsa och krympmanschetter. OBS! Skarvsatsen ska alltid monteras med Uponor ändskydd. Till ändskydden medlevererade slangklämmor ska inte användas. Innehåller inga kopplingsdetaljer för mediarör eller elektriska komponenter.



RSK nr	Uponor nr	d mm	l mm	Vikt kg
2405278	1034245	68	390	0,23
2405279	1034246	90	390	1,15
2405323	1034270	140	390	1,5
2405324	1034271	175	390	2
2405282	1034247	200	390	2,57

Beskrivning	Förpackning 2	Förpackning 1	Enhet	SEK/enhet
Uponor Ecoflex Supra Skarvhylsa 68	72	1	st	710,00
Uponor Ecoflex Supra Skarvhylsa 90	72	1	st	900,00
Uponor Ecoflex Supra Skarvhylsa 140	12	1	st	1770,00
Uponor Ecoflex Supra Skarvhylsa 175	12	1	st	1940,00
Uponor Ecoflex Supra Skarvhylsa 200	12	1	st	2350,00

Uponor SPI Ecoflex Supra Standard Styrbox

Elektrisk styrbox 600S med 4 m givarkabel. Levereras i en (IP54) klassad skyddslåda. Reservdel.



RSK nr	Uponor nr	Vikt kg
	1035953	0,9

Beskrivning	Förpackning 1	Enhet	SEK/enhet
Uponor SPI Ecoflex Supra Standard Styrbox 600S	1	st	5730,00

* Beställningsvara

Uponor SPI Ecoflex Supra Standard Sensor

Givarkabel 4 m för Uponor Supra Standard 600S. Reservdel.



RSK nr	Uponor nr	Vikt kg
	1036606	0,15

Beskrivning	Förpackning 1	Enhet	SEK/enhet
Uponor SPI Ecoflex Supra Standard Sensor 600S	1	st	1940,00

* Beställningsvara

Uponor Wipex

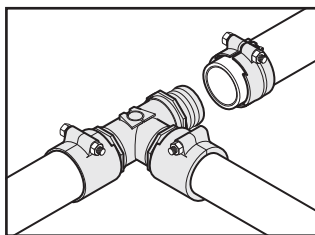

Denna kopplingsteknik ansluter PEX-rör för kall- och varmvatten till hushåll och fjärrvärmenät. Kopplingen finns tillgänglig i rördimensionerna 25-110 mm i två utföranden: PN6 och PN10.

Fördelar

- Enkelt att installera
- Korrosionsbeständig
- Rent och hygieniskt
- Pålitlig
- Tillverkad av DR mässing i hög kvalitet



Komponenter



Wipex PN6

Sida 219



Wipex PN10

Sida 220



Wipex PN6/10

Sida 221

Uponor Wipex Koppling PN6

Tillverkad i avzinkningshärdig mässing. Insexskruv i rostfritt stål. Dimension 63-110 levereras med föröppnade svep.

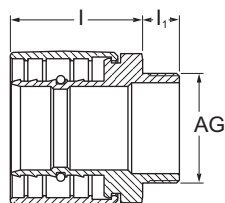

RSK nr	Uponor nr	d mm	Utv. tum	e mm	p bar	l mm	l1 mm	Vikt kg
2410664	1018328	25	G 1	2.3	6	26	13	0,2
2410665	1018329	32	G 1	2.9	6	38	13	0,3
2410666	1018330	40	G 1 1/4	3.7	6	44	14	0,5
2410667	1018331	50	G 1 1/4	4.6	6	51	14	0,7
2410668	1018332	63	G 2	5.8	6	67	16	1,2
2410669	1018333	75	G 2	6.8	6	71	17	1,5
2410670	1018334	90	G 3	8.2	6	80	17	2,4
2410671	1018335	110	G 3	10.0	6	92	17	3,5

Beskrivning	Förpackning 2	Förpackning 1	Enhet	SEK/enhet
Uponor Wipex Koppling PN6 25x2,3-G1	40	1	st	193,00
Uponor Wipex Koppling PN6 32x2,9-G1	20	1	st	268,00
Uponor Wipex Koppling PN6 40x3,7-G1 1/4	10	1	st	327,00
Uponor Wipex Koppling PN6 50x4,6-G1 1/4	10	1	st	419,00
Uponor Wipex Koppling PN6 63x5,8-G2	8	1	st	590,00
Uponor Wipex Koppling PN6 75x6,8-G2	6	1	st	1020,00
Uponor Wipex Koppling PN6 90x8,2-G3	4	1	st	1490,00
Uponor Wipex Koppling PN6 110x10,0-G3	3	1	st	1850,00

Uponor Ecoflex Koppling PN6

Koppling för PE-xa rör med utvändig gäng som ska linas. Tillverkad i avzinkningshärdig mässing med skruv i rostfritt stål.

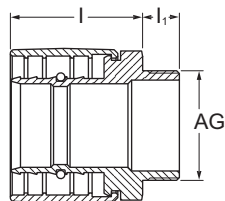

RSK nr	Uponor nr	d mm	Utv. tum	e mm	p bar	l mm	l1 mm	Vikt kg
2282488	1078368	125	R 4	11,4	6	94	43	5,24

Beskrivning	Förpackning 2	Förpackning 1	Enhet	SEK/enhet
Uponor Ecoflex Koppling PN6 125x11,4-R4	1	1	st	4780,00

Uponor Wipex Skarvkoppling PN6

Skarvkoppling för PE-Xa rör PN6 i avzinkningshärdig mässing. Insexskruv i rostfritt stål. Dimension 63-110 levereras med föröppnade svep.

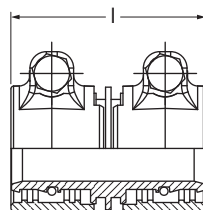

RSK nr	Uponor nr	d mm	e mm	p bar	l mm	Vikt kg
2410693	1042972	25	2.3	6	53.5	0,168
2410694	1042973	32	2.9	6	63.5	0,358
2410695	1042980	40	3.7	6	72	0,554
2410696	1042984	50	4.6	6	86	0,984
2410697	1042981	63	5.8	6	106	1,575
2410698	1042985	75	6.8	6	124	2,405
2410699	1042986	90	8.2	6	143	3,622
2410700	1042987	110	10	6	167	5,127

Beskrivning	Förpackning 2	Förpackning 1	Enhet	SEK/enhet
Uponor Wipex Skarvkoppling PN6 25x2,3-25x2,3	30	1	st	459,00
Uponor Wipex Skarvkoppling PN6 32x2,9-32x2,9	25	1	st	570,00
Uponor Wipex Skarvkoppling PN6 40x3,7-40x3,7	15	1	st	750,00
Uponor Wipex Skarvkoppling PN6 50x4,6-50x4,6	10	1	st	920,00
Uponor Wipex Skarvkoppling PN6 63x5,8-63x5,8	5	1	st	1350,00
Uponor Wipex Skarvkoppling PN6 75x6,8-75x6,8	3	1	st	2090,00
Uponor Wipex Skarvkoppling PN6 90x8,2-90x8,2	4	1	st	3200,00
Uponor Wipex Skarvkoppling PN6 110x10-110x10	2	1	st	4040,00

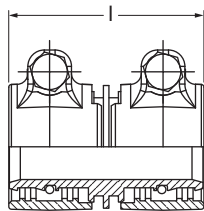

Uponor Ecoflex Skarvkoppling PN6

Rak skarv mellan PE-Xa rör, PN6. Tillverkad i avzinkningshårdig mässing med skruv i rostfritt stål.

RSK nr	Uponor nr		d mm	e mm	p bar	l mm	Vikt kg
2282485	1078365	NY	125	11,4	6	169	8,15

Beskrivning	Förpackning 2	Förpackning 1	Enhet	SEK/enhet
Uponor Ecoflex Skarvkoppling PN6 125x11,4-125x11,4 PN6	1	1	st	8490,00



RSK nr	Uponor nr	d mm	Utv. tum	e mm	Vikt kg
2410663	1034012	18	1	2.5	0,19

Uponor FPL-X Kopplingsset utv gäng PEX DR

Beskrivning	Förpackning 2	Förpackning 1	Enhet	SEK/enhet
Uponor FPL-X Kopplingsset utv gäng PEX DR 18x2,5-1"MT	50	1	st	197,00

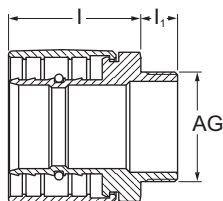

Uponor Wipex Koppling PN10

Tillverkad i avzinkningshårdig mässing. Insexskruv i rostfritt stål. Dimension 63-110 levereras med föröppnade svep.

RSK nr	Uponor nr	d mm	Utv. tum	e mm	p bar	l mm	l1 mm	Vikt kg
2410685	1027489	28	G 1	4.0	10			0,511
2410673	1018338	32	G 1	4.4	10	38	13	0,3
2410674	1018339	40	G 1 1/4	5.5	10	44	14	0,5
2410675	1018340	50	G 1 1/4	6.9	10	51	14	0,7
2410676	1018341	63	G 2	8.6	10	67	16	1,2
2410677	1018342	75	G 2	10.3	10	71	17	1,554
2410678	1018343	90	G 3	12.3	10	80	17	2,6
2410679	1023170	110	G 3	15.1	10	92	17	3,164

Beskrivning	Förpackning 2	Förpackning 1	Enhet	SEK/enhet
Uponor Wipex Koppling PN10 28x4,0-G1	40	1	st	177,00
Uponor Wipex Koppling PN10 32x4,4-G1	20	1	st	264,00
Uponor Wipex Koppling PN10 40x5,5-G1 1/4	10	1	st	327,00
Uponor Wipex Koppling PN10 50x6,9-G1 1/4	10	1	st	419,00
Uponor Wipex Koppling PN10 63x8,6-G2	8	1	st	590,00
Uponor Wipex Koppling PN10 75x10,3-G2	6	1	st	1020,00
Uponor Wipex Koppling PN10 90x12,3-G3	4	1	st	1490,00
Uponor Wipex Koppling PN10 110x15,1-G3	3	1	st	1840,00

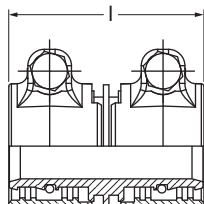

Uponor Wipex Skarvkoppling PN10

Skarvkoppling för PE-Xa rör PN10 i avzinkningshårdig mässing. Insexskruv i rostfritt stål. Dimension 63-110 levereras med föröppnade svep.

RSK nr	Uponor nr	d mm	e mm	l mm	Vikt kg
2410689	1042974	32	4.4	63.5	0,345
2410690	1042979	40	5.5	72.0	0,551
2410691	1042983	50	6.9	86.0	0,974
2410692	1042982	63	8.6	106.0	1,582

Beskrivning	Förpackning 2	Förpackning 1	Enhet	SEK/enhet
Uponor Wipex Skarvkoppling PN10 32x4,4-32x4,4	25	1	st	570,00
Uponor Wipex Skarvkoppling PN10 40x5,5-40x5,5	15	1	st	750,00
Uponor Wipex Skarvkoppling PN10 50x6,9-50x6,9	10	1	st	920,00
Uponor Wipex Skarvkoppling PN10 63x8,6-63x8,6	4	1	st	1350,00

Uponor Wipex T-rör

T-rör med invändig gäng. O-ring medföljer kopplingen.
Tillverkad i avzinkningshärdig mässing.

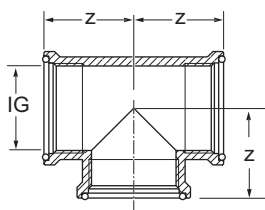

RSK nr	Uponor nr	DN mm	Inv. tum	p bar	Vikt kg	Z mm
2410622	1018345	25	G 1	6+10	0,31	35
2410623	1018346	32	G 1 1/4	6+10	0,48	42
2410624	1018347	50	G 2	6+10	1,01	55
2410625	1018348	80	G 3	6+10	2,64	75

Beskrivning	Förpackning 2	Förpackning 1	Enhet	SEK/enhet
Uponor Wipex T-rör G1-G1-G1	20	1	st	215,00
Uponor Wipex T-rör G1 1/4-G1 1/4-G1 1/4	10	1	st	265,00
Uponor Wipex T-rör G2-G2-G2	4	1	st	437,00
Uponor Wipex T-rör G3-G3-G3	3	1	st	990,00

Uponor Ecoflex T-rör

T-rör med invändig gäng, linas. Tillverkad i avzinkningshärdig mässing.

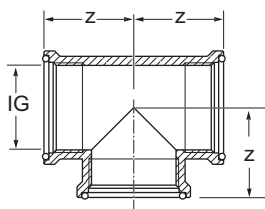

RSK nr	Uponor nr	DN mm	Inv. tum	p bar	Vikt kg	Z mm
2282487	1078367 NY	100	Rp 4	6	3,96	91

Beskrivning	Förpackning 2	Förpackning 1	Enhet	SEK/enhet
Uponor Ecoflex T-rör Rp4-Rp4-Rp4	1	1	st	1980,00

Uponor Wipex Vinkel

Vinkel med invändig gäng. O-ring medföljer kopplingen.
Tillverkad i avzinkningshärdig mässing.

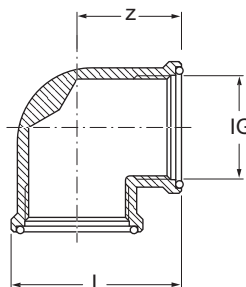

RSK nr	Uponor nr	DN mm	Inv. tum	p bar	l mm	Vikt kg	Z mm
2410618	1018350	25	G 1	6+10	58	0,27	35
2410619	1018351	32	G 1 1/4	6+10	68	0,45	42
2410620	1018352	50	G 2	6+10	91	0,94	55
2410621	1018353	80	G 3	6+10	126	2,2	75

Beskrivning	Förpackning 2	Förpackning 1	Enhet	SEK/enhet
Uponor Wipex Vinkel G1-G1	20	1	st	167,00
Uponor Wipex Vinkel G1 1/4-G1 1/4	15	1	st	223,00
Uponor Wipex Vinkel G2-G2	5	1	st	425,00
Uponor Wipex Vinkel G3-G3	2	1	st	930,00

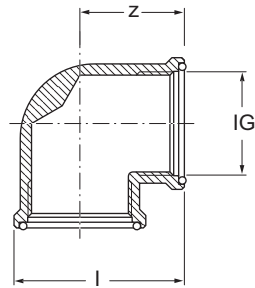

Uponor Ecoflex Vinkel

Vinkel med invändig gäng, linas. Tillverkad i avzinkningshård mässing.

RSK nr	Uponor nr	DN mm	Inv. tum	p bar	l mm	Vikt kg	Z mm
2282486	1078366	100	Rp 4	6	157	3,28	92

Beskrivning	Förpackning 2	Förpackning 1	Enhet	SEK/enhet
Uponor Ecoflex Vinkel Rp4-Rp4	1	1	st	2010,00

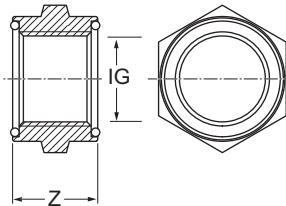

Uponor Wipex Muff

Muff med invändig gäng. O-ring medföljer kopplingen. Tillverkad i avzinkningshård mässing.

RSK nr	Uponor nr	DN mm	Inv. tum	p bar	Vikt kg	Z mm
2410614	1018355	25	G 1	6+10	0,18	30
2410615	1018356	32	G 1 1/4	6+10	0,2	37
2410616	1018357	50	G 2	6+10	0,39	45
2410617	1018358	80	G 3	6+10	0,7	55

Beskrivning	Förpackning 2	Förpackning 1	Enhet	SEK/enhet
Uponor Wipex Muff G1-G1	40	1	st	125,00
Uponor Wipex Muff G1 1/4-G1 1/4	25	1	st	192,00
Uponor Wipex Muff G2-G2	15	1	st	302,00
Uponor Wipex Muff G3-G3	10	1	st	470,00

Uponor Wipex Bussning utv-inv

Bussning med in- och utvändig gänga. O-ring medföljer kopplingen. Tillverkad i Avzinkningshårdigmässing eller rödgods i större dimensioner.

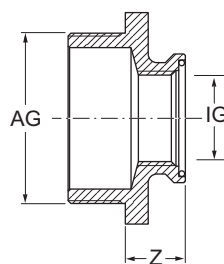

RSK nr	Uponor nr	Utv. tum	Inv. tum	p bar	Vikt kg	Z mm
2410636	1018368	11/4	1	6+10	0,22	20
2410637	1018369	11/2	11/4	6+10	0,25	21
2410638	1018371	2	1	6+10	0,41	21
2410639	1018372	2	11/4	6+10	0,46	25
2410640	1018373	21/2	2	6+10	0,692	25
2410641	1018374	3	1	6+10	0,92	23
2410642	1018375	3	11/4	6+10	1,03	27
2410643	1018376	3	2	6+10	0,99	31
2410644	1009052	4	3	6+10	1,5	30

Beskrivning	Förpackning 2	Förpackning 1	Enhet	SEK/enhet
Uponor Wipex Bussning utv-inv G1 1/4-G1	25	1	st	132,00
Uponor Wipex Bussning utv-inv G1 1/2-G1 1/4	25	1	st	238,00
Uponor Wipex Bussning utv-inv G2-G1	15	1	st	312,00
Uponor Wipex Bussning utv-inv G2-G1 1/4	15	1	st	319,00
Uponor Wipex Bussning utv-inv G2 1/2-G2	6	1	st	419,00
Uponor Wipex Bussning utv-inv G3-G1	6	1	st	610,00
Uponor Wipex Bussning utv-inv G3-G1 1/4	10	1	st	610,00
Uponor Wipex Bussning utv-inv G3-G2	10	1	st	610,00
Uponor Wipex Bussning utv-inv G4xG3	6	1	st	760,00

Uponor Ecoflex Bussning utv-inv

Bussning med invändig och utvändig gäng, linas. Tillverkad i avzinkningshårdig mässing.

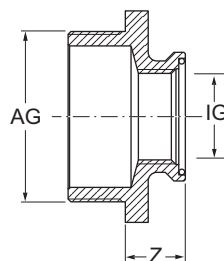

RSK nr	Uponor nr	Utv. tum	Inv. tum	p bar	Vikt kg	Z mm
2282489	1078369	R 4	G 3	6	1,43	12

Beskrivning	Förpackning 2	Förpackning 1	Enhet	SEK/enhet
Uponor Ecoflex Bussning utv-inv R4-G3	6	1	st	1890,00

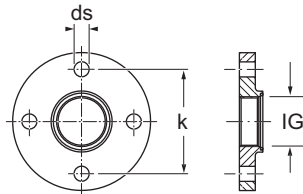

RSK nr	Uponor nr	DN mm	Inv. tum	ds mm	k mm	nr. st	p bar	Vikt kg	
2410645	1018359	25	1	14	85	4	6+10	1,33	*
2410646	1018360	32	1 1/4	18	100	4	6+10	1,96	*
2410647	1018361	40	1 1/2	18	110	4	6+10	2,285	*
2410648	1018362	50	2	18	125	4	6+10	2,96	*
2410649	1018363	65	2 1/2	18	145	8	6+10	3,72	*
2410650	1018364	80	3	18	160	8	6+10	4,36	*
2410651	1018365	100	4	18	180	8	6+10	4,559	*

* Beställningsvara

Uponor Wipex Fläns

Fläns med invändig gänga. O-ring medföljer kopplingen. Tillverkad i rödgods.

Beskrivning	Förpackning 2	Förpackning 1	Enhet	SEK/enhet
Uponor Wipex Fläns F25/4-85/G1	10	1	st	490,00
Uponor Wipex Fläns F32/4-100/G1 1/4	5	1	st	650,00
Uponor Wipex Fläns F40/4-110/G1 1/2	5	1	st	1010,00
Uponor Wipex Fläns F50/4-125/G2	4	1	st	1190,00
Uponor Wipex Fläns F65/8-145/2 1/2	3	1	st	1330,00
Uponor Wipex Fläns F80/8-160/G3	3	1	st	1480,00
Uponor Wipex Fläns F100/8-180/G4	3	1	st	2050,00

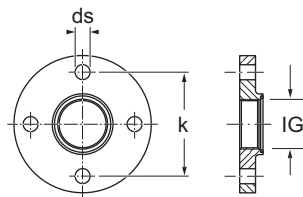

RSK nr	Uponor nr	DN mm	Inv. tum	ds mm	k mm	nr. st	p bar	Vikt kg
2282490	1078370	100	Rp 4	18	180	8	6	4,5

Uponor Ecoflex Fläns

Fläns i rostfritt stål med invändig gänga.

Beskrivning	Förpackning 2	Förpackning 1	Enhet	SEK/enhet
Uponor Ecoflex Fläns F100/8-180/Rp4	1	1	st	4870,00

Uponor Wipex Svivelkoppling

Dubbelnippel med svivelfunktion i avzinkningshårdig mässing, utvändig gäng.

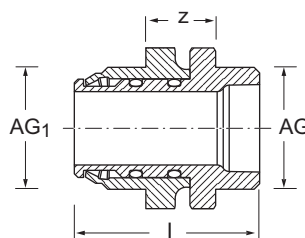

RSK nr	Uponor nr	Utv. tum	Utv.1 tum	p bar	l mm	Vikt kg	Z mm
2410701	1045455	1	1	6+10	51	0,291	19
2410702	1045456	1 1/4	1	6+10	51	0,384	17
2410703	1045457	1 1/4	1 1/4	6+10	59	0,493	21.3
2410704	1045458	2	1 1/4	6+10	68	0,993	27
2410705	1045459	2	2	6+10	74	1,134	29
2410706	1045460	3	2	6+10	82	1,78	33
2410707	1045461	3	3	6+10	90	2,69	35.4

Beskrivning	Förpackning 2	Förpackning 1	Enhet	SEK/enhet
Uponor Wipex Svivelkoppling G1	20	1	st	258,00
Uponor Wipex Svivelkoppling G1 1/4-G1	20	1	st	264,00
Uponor Wipex Svivelkoppling G1 1/4	15	1	st	286,00
Uponor Wipex Svivelkoppling G2-G1 1/4	10	1	st	367,00
Uponor Wipex Svivelkoppling G2	10	1	st	379,00
Uponor Wipex Svivelkoppling G3-G2	3	1	st	750,00
Uponor Wipex Svivelkoppling G3	2	1	st	1250,00

Uponor Wipex Fixpunktbussning

Fixbussning med in- och utvändig gänga. O-ring medföljer kopplingen. Tillverkad i rödgods.

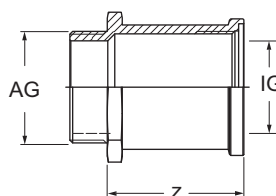

RSK nr	Uponor nr	DN mm	Utv. tum	Inv. tum	p bar	Vikt kg	Z mm
2410652	1018302	25	G 1	G 1	6+10	0,23	42
2410653	1018303	32	G 1 1/4	G 1 1/4	6+10	0,45	68
2410654	1018304	50	G 2	G 2	6+10	0,78	73
2410655	1018305	80	G 3	G 3	6+10	2,15	111

Beskrivning	Förpackning 2	Förpackning 1	Enhet	SEK/enhet
Uponor Wipex Fixpunktbussning G1	30	1	st	342,00
Uponor Wipex Fixpunktbussning G1 1/4	10	1	st	396,00
Uponor Wipex Fixpunktbussning G2	5	1	st	590,00
Uponor Wipex Fixpunktbussning G3	5	1	st	780,00



Uponor Wipex Dubbelnippel

Dubbelnippel i avzinkningshärdig mässing eller rödgods i större dimensioner, utvändig gäng.

RSK nr	Uponor nr	d mm	Utv. tum	Utv.1 tum	d1 mm	p bar	Vikt kg
2410626	1018322	25	1	1	25	6+10	0,126
2410627	1009035	32	1 1/4	1	25	6+10	0,21
2410628	1018323	32	1 1/4	1 1/4	32	6+10	0,226
2410629	1009037	50	2	1	25	6+10	0,421
2410630	1022281	50	2	1 1/4	32	6+10	0,452
2410631	1018324	50	2	2	50	6+10	0,432
2410632	1009040	80	3	1	25	6+10	0,944
2410633	1009041	80	3	1 1/4	32	6+10	0,911
2410634	1009042	80	3	2	50	6+10	0,925
2410635	1018325	80	3	3	80	6+10	0,918

Beskrivning	Förpackning 2	Förpackning 1	Enhet	SEK/enhet
Uponor Wipex Dubbelnippel G1	45	1	st	98,00
Uponor Wipex Dubbelnippel G1 1/4xG1	25	1	st	125,00
Uponor Wipex Dubbelnippel G1 1/4	25	1	st	135,00
Uponor Wipex Dubbelnippel G2xG1	15	1	st	340,00
Uponor Wipex Dubbelnippel G2xG1 1/4	15	1	st	346,00
Uponor Wipex Dubbelnippel G2	10	1	st	346,00
Uponor Wipex Dubbelnippel G3xG1	10	1	st	437,00
Uponor Wipex Dubbelnippel G3xG1 1/4	10	1	st	470,00
Uponor Wipex Dubbelnippel G3xG2	10	1	st	540,00
Uponor Wipex Dubbelnippel G3	10	1	st	570,00

Uponor Q&E

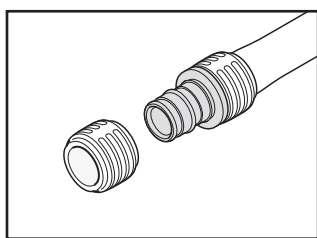

Uponor Q&E är en unik kopplingsteknik som använder krympeffekten i PEX-rör för snabb och enkel installation. Ett brett utbud av komponenter och tillbehör gör Q&E till ett komplett och säkert system för kostnadseffektiv installation. Korrosionsbeständigheten gör systemet tryggt, säkert och vattentätt.

fektiv installation. Korrosionsbeständigheten gör systemet tryggt, säkert och vattentätt.



Fördelar

- Snabb och pålitlig teknik
- Korrosionsbeständig
- Låga tryckfall
- Enkel identifiering av ringdimension

Komponenter



Q&E ringar

Sida 228



PPSU kopplingar

Sida 228



DR kopplingar

Sida 230



RSK nr	Uponor nr	d mm	p bar	Färg
1880310	1057455	25	6+10	vit
1880311	1057456	32	6+10	vit

Uponor Q&E Ring white

Används tillsammans med Q&E-kopplingar.

Beskrivning	Förpackning 2	Förpackning 1	Enhet	SEK/enhet
Uponor Q&E Ring white 25	300	20	st	8,20
Uponor Q&E Ring white 32	150	10	st	8,50



RSK nr	Uponor nr	d mm	p bar	Färg
1882098	1045464	NY	40	6+10 natur
1882099	1045489	NY	50	6+10 natur

Uponor Q&E Ring med stoppkant natural

Används tillsammans med Q&E-kopplingar.

Beskrivning	Förpackning 2	Förpackning 1	Enhet	SEK/enhet
Uponor Q&E Ring med stoppkant natural 40	80	5	st	18,00
Uponor Q&E Ring med stoppkant natural 50	70	5	st	42,00



RSK nr	Uponor nr	d mm
1870860	1025659	18
1870862	1025661	28

Uponor Q&E Ring white NKB

Används tillsammans med Q&E-kopplingar.

Beskrivning	Förpackning 2	Förpackning 1	Enhet	SEK/enhet
Uponor Q&E Ring white NKB 18	2500	20	st	5,90
Uponor Q&E Ring white NKB 28	750	20	st	8,20

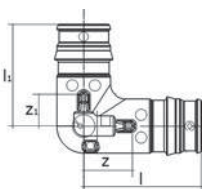

RSK nr	Uponor nr	d mm	p bar	l mm	l1 mm	Z mm	Z1 mm	
1882082	1008681	NY	25	6+10	47	42	19	14
1880265	1001245		32	6+10	59	53	23	17
1882083	1008683	NY	40	6+10	73,5	65	29,5	21
1882081	1042859	NY	50	6+10	98	83	44	29

Uponor Q&E Vinkel PPSU

Tryckklass PN6/PN10. Q&E ringar ingår inte utan beställs separat.

Beskrivning	Förpackning 2	Förpackning 1	Enhet	SEK/enhet
Uponor Q&E Vinkel PPSU 25-25	25	5	st	68,00
Uponor Q&E Vinkel PPSU 32-32	15	1	st	93,00
Uponor Q&E Vinkel PPSU 40-40	10	1	st	186,00
Uponor Q&E Vinkel PPSU 50-50	5	1	st	329,00

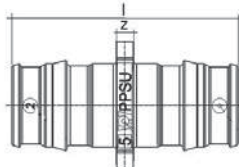

RSK nr	Uponor nr	d mm	p bar	l mm	l1 mm	Z mm	
1882072	1008671	NY	25	6+10	58	31	3
1880248	1001235		32	6+10	73	36	3
1882073	1008673	NY	40	6+10	90	43	3
1882074	1042866	NY	50	6+10	113	55	5

Uponor Q&E Skarvkoppling PPSU

Tryckklass PN6/PN10. Q&E ringar ingår inte utan beställs separat.

Beskrivning	Förpackning 2	Förpackning 1	Enhet	SEK/enhet
Uponor Q&E Skarvkoppling PPSU 25-25	50	5	st	54,00
Uponor Q&E Skarvkoppling PPSU 32-32	20	1	st	77,00
Uponor Q&E Skarvkoppling PPSU 40-40	10	1	st	143,00
Uponor Q&E Skarvkoppling PPSU 50-50	10	1	st	254,00

Uponor Q&E Skarvkoppling PPSU

Förminskning. Tryckklass PN6/PN10. Q&E ringar ingår inte utan beställs separat.

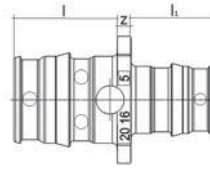

RSK nr	Uponor nr	d mm	d1 mm	p bar	l mm	l1 mm	l2 mm	Z mm
1880249	1001240	32	25	6+10	35	27,5	27	3
NY 1882075	1008678	40	32	6+10	43,5	35	35	3
NY 1882077	1042879	50	32	6+10	54	35	44	5
NY 1882076	1042867	50	40	6+10	54	43,5	44	5

Beskrivning	Förpackning 2	Förpackning 1	Enhet	SEK/enhet
Uponor Q&E Skarvkoppling PPSU 32-25	20	1	st	59,00
Uponor Q&E Skarvkoppling PPSU 40-32	10	1	st	127,00
Uponor Q&E Skarvkoppling PPSU 50-32	10	1	st	226,00
Uponor Q&E Skarvkoppling PPSU 50-40	10	1	st	240,00

Uponor Q&E T-rör PPSU

Tryckklass PN6/PN10. Q&E ringar ingår inte utan beställs separat.

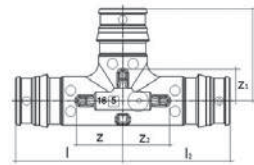

RSK nr	Uponor nr	d mm	p bar	l mm	l1 mm	l2 mm	Z mm	Z1 mm	Z2 mm
NY 1882084	1008686	25	6+10	47	42	47	19,5	14,5	19,5
1880283	1001250	32	6+10	59	53	59	24	18	24
NY 1882085	1008688	40	6+10	63,5	65	63,5	30	21,5	30
NY 1882086	1042861	50	6+10	92	83	92	38	29	38

Beskrivning	Förpackning 2	Förpackning 1	Enhet	SEK/enhet
Uponor Q&E T-rör PPSU 25-25-25	25	5	st	97,00
Uponor Q&E T-rör PPSU 32-32-32	10	1	st	109,00
Uponor Q&E T-rör PPSU 40-40-40	5	1	st	240,00
Uponor Q&E T-rör PPSU 50-50-50	3	1	st	580,00

Uponor Q&E T-rör PPSU

Tryckklass PN6/PN10. Q&E ringar ingår inte utan beställs separat.

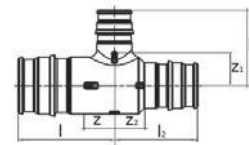

RSK nr	Uponor nr	d mm	d1 mm	d2 mm	l mm	l1 mm	l2 mm	Z mm	Z1 mm	Z2 mm
1880289	1008712	25	32	25	51,5	49,5	51,5	24	14,5	24
1880286	1001426	32	25	25	54,5	45	46	19,5	18	19,5
1880287	1001428	32	25	32	54,5	45	54,5	19,5	17,5	19,5
NY 1882091	1008713	32	40	32	65	61	65	30	17,5	30
NY 1882089	1008708	40	25	32	63	49	54,5	19,5	21,5	19,5
NY 1882087	1008695	40	25	40	63	49	63	19,5	21,5	19,5
NY 1882090	1008709	40	32	32	67,5	56,5	59	24	21,5	24
NY 1882088	1008696	40	32	40	67,5	56,5	67,5	24	21,5	24
NY 1882096	1042876	50	25	40	92,25	56,5	81,75	38,25	29	38,25
NY 1882094	1042864	50	25	50	92	56,5	92	38	29	38
NY 1882093	1042863	50	32	50	92	64	92	38	29	38
NY 1882092	1042862	50	40	40	92,25	72,5	81,75	38,25	29	38,25
NY 1882095	1042875	50	40	50	92	72,5	92	38	29	38

Beskrivning	Förpackning 2	Förpackning 1	Enhet	SEK/enhet
Uponor Q&E T-rör PPSU 25-32-25	15	1	st	174,00
Uponor Q&E T-rör PPSU 32-25-25	15	1	st	135,00
Uponor Q&E T-rör PPSU 32-25-32	15	1	st	141,00
Uponor Q&E T-rör PPSU 32-40-32	10	1	st	203,00
Uponor Q&E T-rör PPSU 40-25-32	5	1	st	192,00
Uponor Q&E T-rör PPSU 40-25-40	5	1	st	198,00
Uponor Q&E T-rör PPSU 40-32-32	5	1	st	205,00
Uponor Q&E T-rör PPSU 40-32-40	5	1	st	217,00
Uponor Q&E T-rör PPSU 50-25-40	4	1	st	450,00
Uponor Q&E T-rör PPSU 50-25-50	4	1	st	486,00
Uponor Q&E T-rör PPSU 50-32-50	4	1	st	510,00
Uponor Q&E T-rör PPSU 50-40-40	4	1	st	540,00
Uponor Q&E T-rör PPSU 50-40-50	4	1	st	560,00

Kulvertsystem

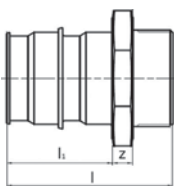

Uponor Q&E Koppling utv gäng DR W

Uponor Q&E rak koppling med utvändig gänga. Avzinkningshärdig mässing. Q&E ring ingår inte utan beställs separat.

RSK nr	Uponor nr	d mm	Utv. tum	p bar	l mm	l1 mm	Z mm
1882078	1063810	25	G 1	6+10	47	27	8
1897877	1063724	32	G 1	6+10	56	34	10
1882079	1063725	40	G 1 1/4	6+10	67,5	42	10
1882080	1063727	50	G 1 1/4	6+10	78	52	10

Beskrivning	Förpackning 2	Förpackning 1	Enhet	SEK/enhet
Uponor Q&E Koppling utv gäng DR W 25-G1*MT	35	5	st	213,00
Uponor Q&E Koppling utv gäng DR W 32-G1*MT	20	2	st	245,00
Uponor Q&E Koppling utv gäng DR W 40-G1 1/4*MT	16	2	st	313,00
Uponor Q&E Koppling utv gäng DR W 50-G1 1/4*MT	8	1	st	459,00



Uponor Q&E Koppling utv gäng DR

Nippel med utvändig gänga och Q&E ring. Avzinkningshärdig mässing.

RSK nr	Uponor nr	d mm	Utv. tum
1897880	1063814	25	3/4"

Beskrivning	Förpackning 2	Förpackning 1	Enhet	SEK/enhet
Uponor Q&E Koppling utv gäng DR 25-G3/4*MT	40	5	st	127,00



Uponor Q&E Koppling utv gäng NKB DR

Nippel med utvändig gänga och Q&E ring. Avzinkningshärdig mässing.

RSK nr	Uponor nr	d mm	Utv. tum
1870205	1025831	18	3/4
1870209	1025835	28	1

Beskrivning	Förpackning 2	Förpackning 1	Enhet	SEK/enhet
Uponor Q&E Koppling utv gäng NKB DR 18-G3/4*MT	100	5	st	71,00
Uponor Q&E Koppling utv gäng NKB DR 28-G1*MT	50	5	st	127,00

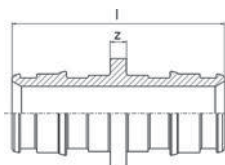
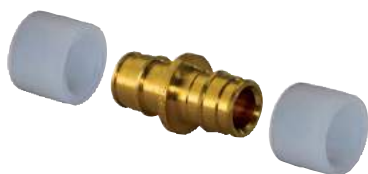

Uponor Q&E Skarvkoppling NKB DR

Skarvnippel med Q&E ring. Avzinkningshärdig mässing.

RSK nr	Uponor nr	d mm
1870247	1025883	18
1870249	1025885	28

Beskrivning	Förpackning 2	Förpackning 1	Enhet	SEK/enhet
Uponor Q&E Skarvkoppling NKB DR 18-18	100	5	st	95,00
Uponor Q&E Skarvkoppling NKB DR 28-28	50	5	st	151,00

Uponor Q&E T-rör NKB DR

T-rör med Q&E ring. Avzinkningshärdig mässing.



RSK nr	Uponor nr	d mm
1870257	1025968	18
1870259	1025970	28

Beskrivning	Förpackning 2	Förpackning 1	Enhet	SEK/enhet
Uponor Q&E T-rör NKB DR 18-18-18	70	5	st	107,00
Uponor Q&E T-rör NKB DR 28-28-28	25	5	st	191,00

Uponor Q&E T-rör NKB DR

T-rör med Q&E ring. Avzinkningshärdig mässing.



RSK nr	Uponor nr	d mm	d1 mm	d2 mm
1870515	1025997	28	18	28

Beskrivning	Förpackning 2	Förpackning 1	Enhet	SEK/enhet
Uponor Q&E T-rör NKB DR 28-18-28	30	5	st	207,00

Uponor Q&E T-rör inv gäng DR

T-rör med invändig gänga. Avzinkningshärdig mässing. Q&E ringar ingår inte utan beställs separat.

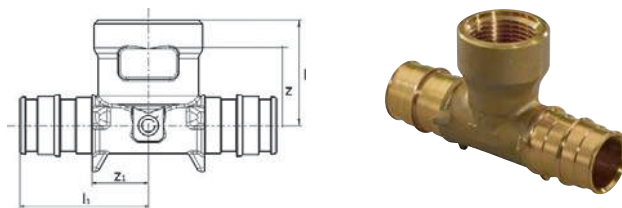

RSK nr	Uponor nr	d mm	Inv. tum	d1 mm	p mm	l mm	l1 mm	Z mm	Z1 mm
1882097	1063808	32	1	32	6+10	33,6	43,5	15,5	16,5

Beskrivning	Förpackning 2	Förpackning 1	Enhet	SEK/enhet
Uponor Q&E T-rör inv gäng DR 32-Rp1*FT-32	10	1	st	332,00

Uponor Q&E T-rör inv gäng NKB DR

T-rör med invändig gänga och Q&E ring. Avzinkningshärdig mässing.



RSK nr	Uponor nr	d mm	Inv. tum	d1 mm
1870188	1025966	28	3/4	28

Beskrivning	Förpackning 2	Förpackning 1	Enhet	SEK/enhet
Uponor Q&E T-rör inv gäng NKB DR 28-3/4*FT-28	50	5	st	191,00

Uponor Ecoflex tillbehör

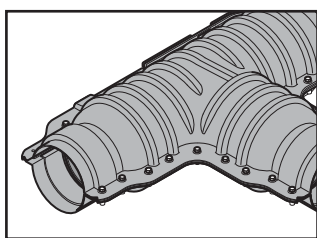

Uponor Ecoflex kulvertssystem innehåller alla tillbehör för ett komplett system för tappvatten-, värme- och kyla. Systemet kan användas för en mängd olika tillämpningar, t ex till fjärrvärme, fjärrkyla, anslutning av bostadshus

och till bioenergi. Tillbehören är anpassade för att fungera med Uponor Ecoflex rör och kopplingar.

Fördelar

- Enkelt att installera
- Pålitliga och säkra
- Lång livslängd



Komponenter



Ändskydd

Sida 233

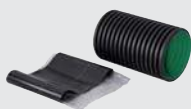

Skarvsatser

Sida 235



Brunnar

Sida 236

Ecoflex tillbehör

Uponor Ecoflex Ändskydd Single

Ändskydd av gummi. Levereras med o-ring och rostfri slangklämma. Samma artikel kan användas till flera dimensioner. Utgångarna skärs av till önskad dimension.

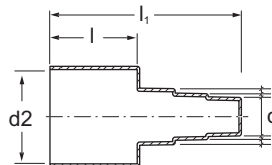

RSK nr	Uponor nr	d mm	d2 mm	nr. st	l mm	l1 mm	Vikt kg
2190593	1018316	25-40	68	1	80	174	0,27
2190576	1018315	25-32	140	1	90	184	0,51
2190594	1036248	40-50	90	1	90	184	0,69
2190577	1018313	32-50	175	1	90	184	0,61
2190595	1018314	40-63	140	1	90	184	0,51
2190578	1018312	63-75	175	1	90	184	0,65
2190579	1018310	75-110	200	1	90	184	0,73
2190939	1083869	90-125	250	1	90	200	0,75

Beskrivning	Förpackning 1	Enhet	SEK/enhet
Uponor Ecoflex Ändskydd Single 25+32+40/68	1	st	287,00
Uponor Ecoflex Ändskydd Single 25+28+32/140	1	st	409,00
Uponor Ecoflex Ändskydd Single 32+40+50/90	1	st	344,00
Uponor Ecoflex Ändskydd Single 32+40+50/175	1	st	467,00
Uponor Ecoflex Ändskydd Single 40+50+63/140	1	st	414,00
Uponor Ecoflex Ändskydd Single 63+75/175	1	st	510,00
Uponor Ecoflex Ändskydd Single 75+90+110/200	1	st	640,00
Uponor Ecoflex Ändskydd Single 90+110+125/250	1	st	980,00

Uponor Ecoflex Ändskydd Twin

Ändskydd av gummi. Levereras med o-ring och rostfri slangklämma. Samma artikel kan användas till flera dimensioner. Utgångarna skärs av till önskad dimension.

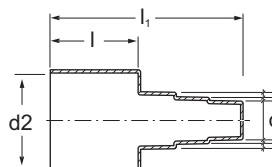

RSK nr	Uponor nr	d mm	d1 mm	d2 mm	nr. st	l mm	l1 mm	Vikt kg
2190580	1034305	18-28	18-28	140	2	90	184	0,52
2190581	1034306	25-40	18-28	175	2	90	184	0,63
2190582	1018309	25-40	25-40	175	2	90	184	0,67
2190583	1018308	25-50	25-50	175	2	90	184	0,64
2190584	1018307	40-63	40-63	200	2	90	184	0,72

Beskrivning	Förpackning 1	Enhet	SEK/enhet
Uponor Ecoflex Ändskydd Twin 18+22+28/140	1	st	470,00
Uponor Ecoflex Ändskydd Twin 18+22+28-25+32+40/175	1	st	540,00
Uponor Ecoflex Ändskydd Twin 25+32+40/175	1	st	550,00
Uponor Ecoflex Ändskydd Twin 25+32+50/175	1	st	570,00
Uponor Ecoflex Ändskydd Twin 40+50+63/200	1	st	620,00

Ecoflex tillbehör

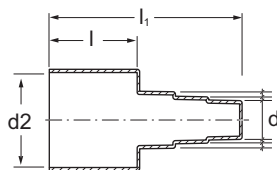

Uponor Ecoflex Ändskydd Quattro

Ändskydd av gummi. Levereras med o-ring och rostfri slangklämma. Samma artikel kan användas till flera dimensioner. Utgångarna skärs av till önskad dimension.

RSK nr	Uponor nr	d mm	d2 mm	nr. st	l mm	l1 mm	Vikt kg
2190585	1018306	25-32	175	4	90	184	0,69
2190586	1034308	28-40	200	4	90	184	0,81

Beskrivning	Förpackning 1	Enhet	SEK/enhet
Uponor Ecoflex Ändskydd Quattro 25+32/175	1	st	720,00
Uponor Ecoflex Ändskydd Quattro 28+32+40/200	1	st	770,00

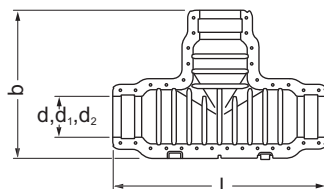

Uponor Ecoflex T-skarvsats

För Uponor kulvert. Skarvsatsen levereras komplett med bult, förminskingsset och fogmassa. Obs! Skarvsatsen ska alltid monteras med Uponor ändskydd.

RSK nr	Uponor nr	d mm	d1 mm	d2 mm	l mm	b mm	Vikt kg
2190473	1060986	140	90	68	940	666	9,77
2190470	1060982	200	175	140	1125	788	13,53

Beskrivning	Förpackning 2	Förpackning 1	Enhet	SEK/enhet
Uponor Ecoflex T-skarvsats 140/90/68	3	1	st	2660,00
Uponor Ecoflex T-skarvsats 200/175/140	4	1	st	3750,00

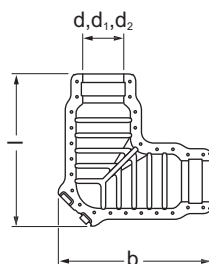

Uponor Ecoflex Vinkel-skarvsats

För Uponor kulvert. Skarvsatsen levereras komplett med bult, förminskingsset och fogmassa. Obs! Skarvsatsen ska alltid monteras med Uponor ändskydd.

RSK nr	Uponor nr	d mm	d1 mm	d2 mm	l mm	b mm	Vikt kg
2190472	1060985	200	175	140	805	805	10,55

Beskrivning	Förpackning 2	Förpackning 1	Enhet	SEK/enhet
Uponor Ecoflex Vinkel-skarvsats 200/175/140	3	1	st	2660,00

Ecoflex tillbehör

Uponor Ecoflex Rak-skarvsats

För Uponor kulvert. Skarvsatsen levereras komplett med bult, förminskningsset och fogmassa. Obs! Skarvsatsen ska alltid monteras med Uponor ändskydd.

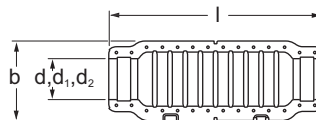

RSK nr	Uponor nr	d mm	d1 mm	d2 mm	l mm	b mm	Vikt kg
2190471	1060984	200	175	140	1125	426	9,66

Beskrivning	Förpackning 2	Förpackning 1	Enhet	SEK/enhet
Uponor Ecoflex Rak-skarvsats 200/175/140	6	1	st	2710,00

Uponor Ecoflex Mantelskarvsats

Skarvsats för mantelrör på kulvert. Setet innehåller två krympmanchetter och ett korrugerad PE tomrör. Används även till de förisolerade skarvsatserna i rostfritt stål.

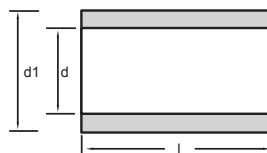

RSK nr	Uponor nr	d mm	d1 mm	l mm	Vikt kg
2282467	1083872	250	315	720	4,7
2282468	1084574	200	250	500	2,8

Beskrivning	Förpackning 1	Enhet	SEK/enhet
Uponor Ecoflex Mantelskarvsats 250	1	st	1920,00
Uponor Ecoflex Mantelskarvsats 175+200	1	st	1620,00

Uponor Ecoflex Förminskningsring

Förminskningsringar till Uponor skarvsatser. Passar till dom delbara skarvsatserna som T-skarvsats, vinkelskarvsats och rak skarvsats.

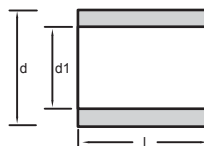

RSK nr	Uponor nr	d mm	d1 mm	l mm	Vikt kg
4054834	1060991	200	68	70	0,084
4054833	1060990	200	90	70	0,078

Beskrivning	Förpackning 1	Enhet	SEK/enhet
Uponor Ecoflex Förminskningsring 200/68	1	st	96,00
Uponor Ecoflex Förminskningsring 200/90	1	st	96,00

Ecoflex tillbehör

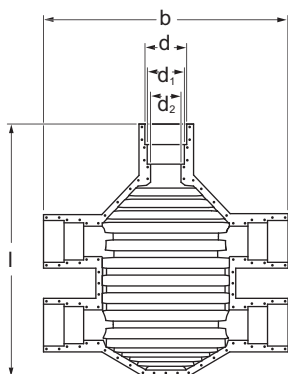

RSK nr	Uponor nr	d mm	d1 mm	d2 mm	l mm	b mm	Vikt kg
2190449	1007355	200	175	140	1290	1260	19

Uponor Ecoflex H-skarsvats

För uponor kulvert dimension 140-175-200 mm. Skarsvatserna levereras kompletta med bult och mutter, plastnitar och fogmassa. Obs! Skarsvatserna ska alltid monteras med Uponor ändskydd. Till ändskydden medlevererade slangklämma ska inte användas.

Beskrivning	Förpackning 1	Enhet	SEK/enhet
Uponor Ecoflex H-skarsvats 200/175/140	1	st	6080,00

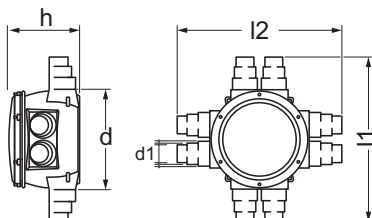

RSK nr	Uponor nr	d mm	d1 mm	d2 mm	nr. st	l1 mm	l2 mm	h mm	Vikt kg	
2190554	1018326	1000	140-200	6	1336	1632	725	52		
2190553	1018327	1000	140-200	8	1652	1632	725	53		
2282470	1084576	NY	1000	140-200	250	8	1451	1632	725	53
2282471	1084577	NY	1000	140-200	250	8	1250	1632	725	53
2282472	1084578	NY	1000	140-200	250	8	1250	1441	725	53

Uponor Ecoflex Kopplingsbrunn

Av polyeten med invändig kondensisolering. Inklusive lock och tätningring.

Beskrivning	Förpackning 1	Enhet	SEK/enhet
Uponor Ecoflex Kopplingsbrunn 6x140/175/200	1	st	7480,00
Uponor Ecoflex Kopplingsbrunn 8x140/175/200	1	st	8740,00
Uponor Ecoflex Kopplingsbrunn 2x250-6x140/175/200	1	st	16650,00
Uponor Ecoflex Kopplingsbrunn 4x250-4x140/175/200	1	st	22900,00
Uponor Ecoflex Kopplingsbrunn 6x250-2x140/175/200	1	st	29160,00

Ecoflex tillbehör

Uponor Ecoflex Krympmanschett

Används för att tätta mellan kulvert med 250 mm mantel och kopplingsbrunn.

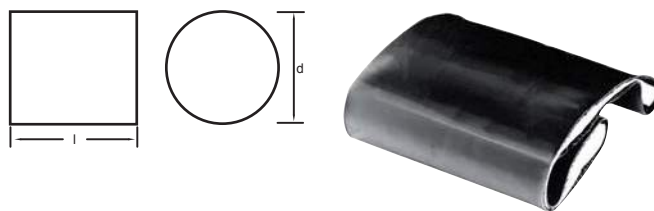

RSK nr	Uponor nr	d mm	l mm	Vikt kg
2282469	1084575	250	300	0,72

Beskrivning	Förpackning 2	Förpackning 1	Enhet	SEK/enhet
Uponor Ecoflex Krympmanschett 250	15	1	st	930,00

Uponor Ecoflex Krympmanschett

Delbar krympmanschett med dragkedja som kan träs på i efterhand. Används för att tätta mellan kulvert och kopplingsbrunn eller vid reparation av en mindre skada på mantelröret.



RSK nr	Uponor nr	d mm	l mm	Vikt kg
2190591	1034312	140/175/200	220	0,473

Beskrivning	Förpackning 2	Förpackning 1	Enhet	SEK/enhet
Uponor Ecoflex Krympmanschett 140/175/200	240	10	st	790,00

Uponor Ecoflex Vinkel-skarvsats Single

Förisolerad vinkel i rostfritt stål med PE Mantel, invändig gäng.



RSK nr	Uponor nr	Inv. tum	Inv.1 tum	l mm	l1 mm	h mm	Vikt kg
2282473	1084579	G 4	G 4	500	500	250	8,8

Beskrivning	Förpackning 1	Enhet	SEK/enhet
Uponor Ecoflex Vinkel-skarvsats Single G4/250-G4/250	1	st	12470,00

* Beställningsvara

Uponor Ecoflex T-skarvsats Single

Förisolerad T-rör i rostfritt stål med PE Mantel, invändig gäng.



RSK nr	Uponor nr	Inv. tum	Inv.1 tum	l mm	l1 mm	h mm	Vikt kg	Inv. 2 tum
2282474	1084580	G 4	G 3	1200	1000	550	20,5	G 4
2282477	1084583	G 3	G 4	1200	1000	550	20,5	G 3

Beskrivning	Förpackning 1	Enhet	SEK/enhet
Uponor Ecoflex T-skarvsats Single G4/250-G3/200-G4/250	1	st	17100,00
Uponor Ecoflex T-skarvsats Single G3/200-G4/250-G3/200	1	st	24260,00

* Beställningsvara

Ecoflex tillbehör



Uponor Ecoflex T-skarvsats Single right

Förisolerad T-rör i rostfritt stål med PE Mantel, invändig gäng.

RSK nr	Uponor nr	Inv. tum	Inv.1 tum	l mm	l1 mm	h mm	Vikt kg	Inv. 2 tum	Beskrivning	Förpackning 1	Enhet	SEK/enhet	
2282475	1084581	NY	G 4	G 3	1200	1000	550	20,5	G 3 *	Uponor Ecoflex T-skarvsats Single right G4/250-G3/200-G3/200	1	st	20860,00
2282478	1084584	NY	G 4	G 4	1200	1000	550	20,5	G 3 *	Uponor Ecoflex T-skarvsats Single right G4/250-G4/250-G3/200	1	st	21570,00

* Beställningsvara



Uponor Ecoflex T-skarvsats Single left

Förisolerad T-rör i rostfritt stål med PE Mantel, invändig gäng.

RSK nr	Uponor nr	Inv. tum	Inv.1 tum	l mm	l1 mm	h mm	Vikt kg	Inv. 2 tum	Beskrivning	Förpackning 1	Enhet	SEK/enhet	
2282476	1084582	NY	G 4	G 3	1200	1000	550	20,5	G 3 *	Uponor Ecoflex T-skarvsats Single left G4/250-G3/200-G3/200	1	st	20860,00
2282479	1084585	NY	G 4	G 4	1200	1000	550	20,5	G 3 *	Uponor Ecoflex T-skarvsats Single left G4/250-G4/250-G3/200	1	st	21570,00

* Beställningsvara



Uponor Ecoflex T-skarvsats Twin

Förisolerad T-rör i rostfritt stål med PE Mantel, invändig gäng.

RSK nr	Uponor nr	Inv. tum	Inv.1 tum	l mm	l1 mm	h mm	Vikt kg	Inv. 2 tum	Beskrivning	Förpackning 1	Enhet	SEK/enhet	
2282480	1084586	NY	G 4	G 2	1200	1600	320	46,5	G 4 *	Uponor Ecoflex T-skarvsats Twin G4/250-2XG2/200-G4/250	1	st	53220,00

* Beställningsvara



Uponor Ecoflex T-skarvsats Twin right

Förisolerad T-rör i rostfritt stål med PE Mantel, invändig gäng.

RSK nr	Uponor nr	Inv. tum	Inv.1 tum	l mm	l1 mm	h mm	Vikt kg	Inv. 2 tum	Beskrivning	Förpackning 1	Enhet	SEK/enhet	
2282481	1084587	NY	G 4	G 2	1200	1600	320	46,5	G 3 *	Uponor Ecoflex T-skarvsats Twin right G4/250-2XG2/200-G3/200	1	st	58240,00
2282483	1084589	NY	G 4	G 3	1200	1600	320	46,5	G 2 *	Uponor Ecoflex T-skarvsats Twin right G4/250-G3/200-2XG2/200	1	st	62760,00

* Beställningsvara

Ecoflex tillbehör

Uponor Ecoflex T-skarvsats Twin left

Förisolerad T-rör i rostfritt stål med PE Mantel, invändig gäng.



RSK nr	Uponor nr	Inv. tum	Inv.1 tum	l mm	l1 mm	h mm	Vikt kg	Inv. 2 tum	Beskrivning	Förpackning 1	Enhet	SEK/enhet	
2282482	1084588	NY	G 4	G 2	1200	1600	320	46,5	G 3 *	Uponor Ecoflex T-skarvsats Twin left G4/250-2XG2/200-G3/200	1	st	58240,00
2282484	1084590	NY	G 4	G 3	1200	1600	320	46,5	G 2 *	Uponor Ecoflex T-skarvsats Twin left G4/250-G3/200-2XG2/200	1	st	62760,00

* Beställningsvara

Uponor Ecoflex Väggenomföring

Väggenomföring. Setet innehåller en krympmanchett och ett korrugerad PE tomrör.

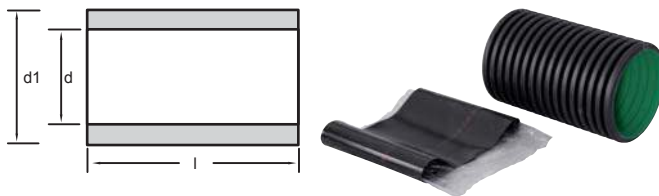

RSK nr	Uponor nr	d mm	d1 mm	l mm	Vikt kg	Beskrivning	Förpackning 1	Enhet	SEK/enhet	
2282466	1083871	NY	250	315	465	2,8	Uponor Ecoflex Väggenomföring 250	1	st	1450,00

Uponor Ecoflex Ingjutningsring

För vatten- och radontätning av murgenomföringar. Tätning i SBR-gummi med slangklämma i aluzink.

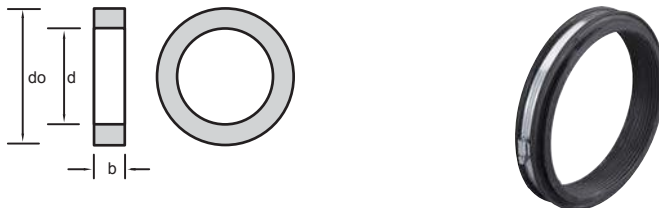

RSK nr	Uponor nr	d mm	b mm	Vikt kg	Dy mm	Beskrivning	Förpackning 1	Enhet	SEK/enhet
4054775	1034202	140	40	0,349	190	Uponor Ecoflex Ingjutningsring 140	1	st	443,00
4054776	1034203	175	40	0,435	225	Uponor Ecoflex Ingjutningsring 175	1	st	510,00
4054777	1034204	200	50	0,616	250	Uponor Ecoflex Ingjutningsring 200	1	st	630,00

Ecoflex tillbehör



RSK nr	Uponor nr	d mm	Radie mm	Vikt kg
2190598	1030269	140-175	1 200	12
2190599	1030270	200	1 000	17



RSK nr	Uponor nr	d mm	Vikt kg
2190721	1042264	200	0,45



RSK nr	Uponor nr	d2 mm	Radie mm
2190546	1034301	175	600
2190547	1034302	175	800
2190548	1034299	175	1 000
2190549	1034300	175	1 200
2190551	1034303	200	1 000
2190552	1034304	200	1 200

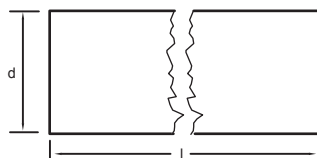

RSK nr	Uponor nr	d mm	d1 mm	d2 mm	l mm	Vikt kg
2190723	1036012	68/90	139	38	650	1
2190722	1036014	140/175/200	226	98	700	1,2

Uponor Ecoflex Ingjutningsrör

Ingjutningsröret är till för att installera kulvert i efterhand.

Beskrivning	Förpackning 1	Enhet	SEK/enhet
Uponor Ecoflex Ingjutningsrör 175/140	9	st	1870,00
Uponor Ecoflex Ingjutningsrör 200	9	st	2280,00

Uponor Ecoflex Krympmanschett

Krympmanschett för att tillsluta mellan kulvert och ingjutningsrör.

Beskrivning	Förpackning 1	Enhet	SEK/enhet
Uponor Ecoflex Krympmanschett 200	1	st	1440,00

Uponor Ecoflex Bockfixtur

Vid uppbockning av rören genom grundplattan är en bockfixtur till stor hjälp. Fixturen gör att placeringen blir exakt när flera rör kommer upp intill varandra. Flera bockfixturer kan monteras tillsammans.

Beskrivning	Förpackning 1	Enhet	SEK/enhet
Uponor Ecoflex Bockfixtur 175 r=600mm	1	st	1110,00
Uponor Ecoflex Bockfixtur 175 r=800mm	1	st	1110,00
Uponor Ecoflex Bockfixtur 175 r=1000mm	1	st	1110,00
Uponor Ecoflex Bockfixtur 175 r=1200mm	1	st	1110,00
Uponor Ecoflex Bockfixtur 200 r=1000mm	1	st	1190,00
Uponor Ecoflex Bockfixtur 200 r=1200mm	1	st	1190,00

Uponor Ecoflex Reparationssats

Krympmatta med låsskena för reparation av skadad mantel på kulvert.

Beskrivning	Förpackning 1	Enhet	SEK/enhet
Uponor Ecoflex Reparationssats 90/68 650mm	1	st	1040,00
Uponor Ecoflex Reparationssats 200/175/140 700mm	1	st	1440,00

Ecoflex tillbehör

Uponor Ecoflex Haspel

Haspel för att underlätta läggning av Uponor Kulvertsystem. Hängs upp i lämpligt arbetsfordon.



RSK nr	Uponor nr	l mm	h mm	Vikt kg	
	1036645	2400	1050	65	*

* Beställningsvara

Beskrivning	Förpackning 1	Enhet	SEK/enhet
Uponor Ecoflex Haspel Type1	1	st	Offereras

Uponor Ecoflex Rundningsverktyg

Avrundningsverktyg för Uponor Ecoflex kulvert dim 125.



RSK nr	Uponor nr	d mm	Vikt kg
2112821	1084142 NY	125	2,7

Beskrivning	Förpackning 1	Enhet	SEK/enhet
Uponor Ecoflex Rundningsverktyg 125	1	st	6200,00

Uponor Ecoflex Fogmassa

Fogmassa till Uponor skarvsatser.



RSK nr	Uponor nr
3829948	1060996

Beskrivning	Förpackning 1	Enhet	SEK/enhet
Uponor Ecoflex Fogmassa 395g	1	st	145,00

Uponor Ecoflex Bultset

Bultset till Uponor skarvsatser. Passar till T-skarvsats, vinkelskarvsats och rak skarvsats.



RSK nr	Uponor nr
3821544	1060995

Beskrivning	Förpackning 1	Enhet	SEK/enhet
Uponor Ecoflex Bultset M6x30 (34pcs)	1	st	145,00

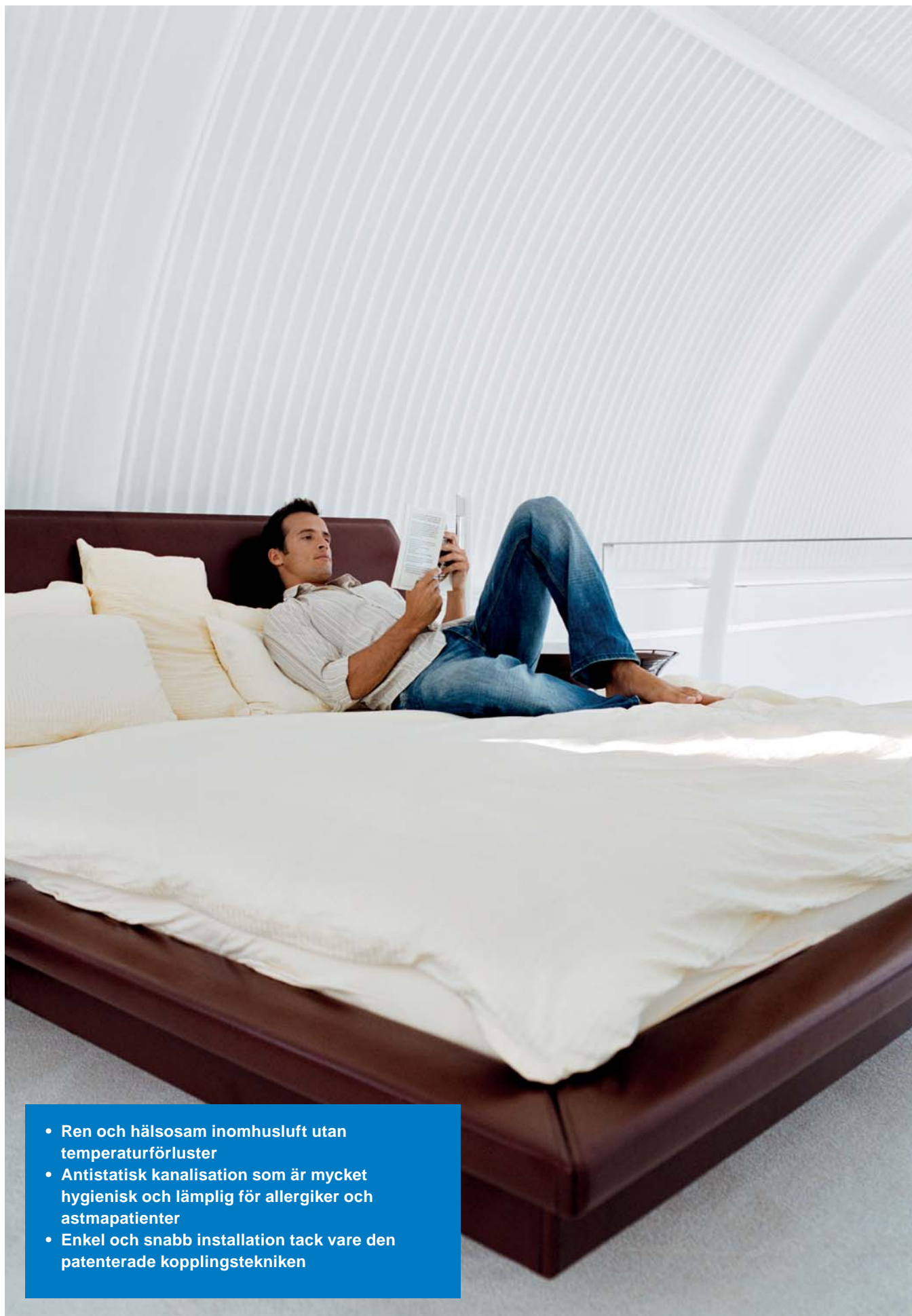

- Ren och hälsosam inomhusluft utan temperaturförluster
- Antistatisk kanalisering som är mycket hygienisk och lämplig för allergiker och astmapatienter
- Enkel och snabb installation tack vare den patenterade kopplingstekniken

Ventilationssystem

Ventilationskanaler	244
Ventilationskanaler med isolering	248
Ventilationskomponenter	252

Uponor Ventilationskanaler

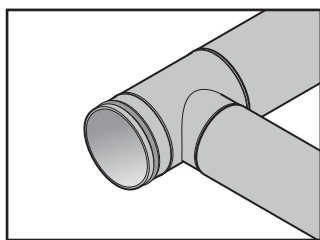

Uponors ventilationskanaler är marknadens renaste produkter. För att garantera en dammfri installation, försluts alla kanaler direkt vid tillverkningen och komponenterna läggs i påsar som förseglas.

Fördelar

- Enkel och snabb installation
- Samlar inte damm eller smuts
- Enkel kapning med fogsvars
- Komplet tillbehörsprogram



Komponenter



Ventilationsrör

Sida 245



Ventilationsdelar

Sida 245

Tillbehör

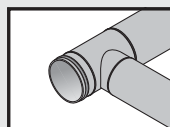

Luftdon, ljud-dämpare och tillbehör

Sida 252

Ventilationskanaler

Uponor Ventilation Rör

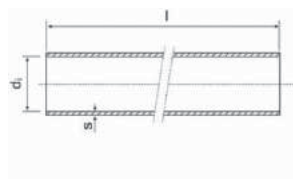

RSK nr	Uponor nr	s mm	l mm	di mm
	1068037	2,1	3000	100
	1068038	2,1	3000	125
	1068039	2,5	3000	160
	1068040	3,0	3000	200

Beskrivning	Förpackning 2	Förpackning 1	Enhet	SEK/enhet
Uponor Ventilation Rör 100mm 3m		50	st	205,00
Uponor Ventilation Rör 125mm 3m		32	st	242,00
Uponor Ventilation Rör 160mm 3m		18	st	272,00
Uponor Ventilation Rör 200mm 3m		20	st	406,00

Uponor Ventilation Böj



RSK nr	Uponor nr	α	l1 mm	l2 mm	Do mm
	1068053	90°	81	40	100
	1068054	90°	110	50	125
	1068055	90°	160	50	160
	1068052	90°	130	50	200

Beskrivning	Förpackning 2	Förpackning 1	Enhet	SEK/enhet
Uponor Ventilation Böj 100X90°	10	1	st	40,60
Uponor Ventilation Böj 125X90°	10	1	st	53,00
Uponor Ventilation Böj 160X90°	6	1	st	85,00
Uponor Ventilation Böj 200X90°	4	1	st	107,00

Uponor Ventilation Böj

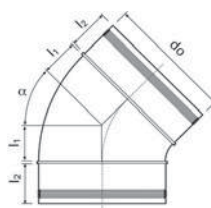

RSK nr	Uponor nr	α	l1 mm	l2 mm	Do mm
	1068057	45°	46	40	100
	1068058	45°	36	50	125
	1068059	45°	45	50	160
	1068056	45°	54	50	200

Beskrivning	Förpackning 2	Förpackning 1	Enhet	SEK/enhet
Uponor Ventilation Böj 100X45°	11	1	st	42,70
Uponor Ventilation Böj 125X45°	14	1	st	53,00
Uponor Ventilation Böj 160X45°	12	1	st	64,00
Uponor Ventilation Böj 200X45°	8	1	st	85,00

Ventilationskanaler

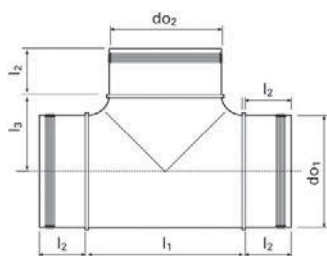

RSK nr	Uponor nr	do1 mm	do2 mm	l1 mm	l2 mm	l3 mm
	1068060	100	100	142	40	71
	1068064	125	100	144	50	81
	1068061	125	125	168	50	81
	1068065	160	100	144	50	98
	1068062	160	125	168	50	101
	1068063	160	160	196	50	100
	1068066	200	160	202	50	118

Uponor Ventilation Grenrör

Beskrivning	Förpackning 2	Förpackning 1	Enhet	SEK/enhet
Uponor Ventilation Grenrör 100/100X90°	15	1	st	53,00
Uponor Ventilation Grenrör 125/100X90°	15	1	st	67,00
Uponor Ventilation Grenrör 125/125X90°	10	1	st	67,00
Uponor Ventilation Grenrör 160/100X90°	10	1	st	78,00
Uponor Ventilation Grenrör 160/125X90°	7	1	st	78,00
Uponor Ventilation Grenrör 160/160X90°	6	1	st	78,00
Uponor Ventilation Grenrör 200/160X90°	5	1	st	107,00

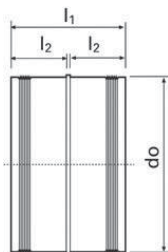

RSK nr	Uponor nr	l1 mm	l2 mm	Do mm
	1068049	83	40	100
	1068050	103	50	125
	1068051	103	50	160
	1068048	103	50	200

Uponor Ventilation Skarv

Beskrivning	Förpackning 2	Förpackning 1	Enhet	SEK/enhet
Uponor Ventilation Skarv 100mm	20	1	st	29,80
Uponor Ventilation Skarv 125mm	30	1	st	34,20
Uponor Ventilation Skarv 160mm	15	1	st	42,70
Uponor Ventilation Skarv 200mm	12	1	st	53,00

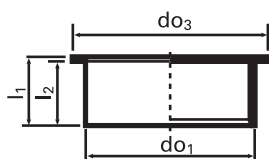

RSK nr	Uponor nr	do1 mm	do2 mm	do3 mm	l1 mm	l2 mm
	1068067	100		120	43	40
	1068068	125		145	33	30
	1068069	125	160	180	53	50

Uponor Ventilation Ändlock

Beskrivning	Förpackning 2	Förpackning 1	Enhet	SEK/enhet
Uponor Ventilation Ändlock 100mm	20	1	st	16,00
Uponor Ventilation Ändlock 125mm	40	1	st	21,30
Uponor Ventilation Ändlock 160/125mm	30	1	st	26,70

Ventilationskanaler

Uponor Ventilation Reduktion

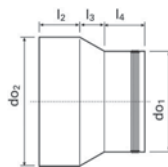

RSK nr	Uponor nr	do1 mm	do2 mm	l2 mm	l3 mm	l4 mm	Beskrivning	Förpackning 2	Förpackning 1	Enhet	SEK/enhet
	1068070	100	125	50	20	40	Uponor Ventilation Reduktion 125-100mm	12	1	st	35,30
	1068071	125	160	51	30	50	Uponor Ventilation Reduktion 160-125mm	15	1	st	44,80
	1068072	160	200	51	40	50	Uponor Ventilation Reduktion 200-160mm	12	1	st	57,00

Uponor Ventilation Flexibel Böj

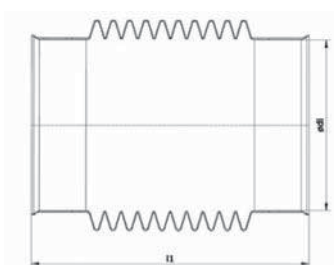

RSK nr	Uponor nr	do1 mm	l1 mm	Beskrivning	Förpackning 2	Förpackning 1	Enhet	SEK/enhet
	1061401	125	261	Uponor Ventilation Flexibel Böj 125 0-45	12	1	st	133,00
	1061402	125	419	Uponor Ventilation Flexibel Böj 125 0-90	8	1	st	165,00
	1061403	160	333	Uponor Ventilation Flexibel Böj 160 0-45	6	1	st	192,00
	1061404	160	563	Uponor Ventilation Flexibel Böj 160 0-90	4	1	st	235,00

Uponor Ventilationskanaler med isolering

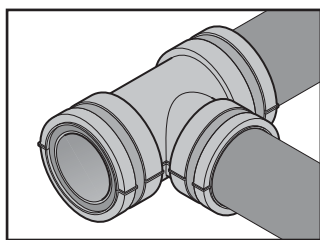

Uponors ventilationskanaler är marknadens renaste produkter. För att garantera en dammfri installation, försluts alla kanaler direkt vid tillverkningen och komponenterna läggs i påsar som förseglas.

Fördelar

- Enkel och snabb installation
- Samlar inte damm eller smuts
- Enkel kapning med fogsvars
- Komplet tillbehörsprogram



Komponenter



Ventilationsrör

Sida 249



Ventilationsdelar

Sida 249

Tillbehör

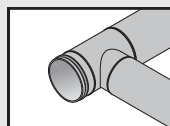

Luftdon, ljud- dämpare och tillbehör

Sida 252

Ventilationskanaler med isolering

Uponor Ventilation Rör isolerad

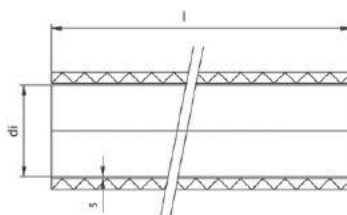

RSK nr	Uponor nr	s mm	l mm	di mm
	1068041	17,1	3000	100
	1068042	17,1	3000	125
	1068043	17,5	3000	160
	1068044	18,0	3000	200

Beskrivning	Förpackning 1	Enhet	SEK/enhet
Uponor Ventilation Rör isolerad 100mm 3m	40	st	342,00
Uponor Ventilation Rör isolerad 125mm 3m	28	st	400,00
Uponor Ventilation Rör isolerad 160mm 3m	20	st	530,00
Uponor Ventilation Rör isolerad 200mm 3m	20	st	680,00

Uponor Ventilation Böj isolerad



RSK nr	Uponor nr	α	Dy mm
	1068078	90°	100
	1068079	90°	125
	1068080	90°	160
	1068077	90°	200

Beskrivning	Förpackning 2	Förpackning 1	Enhet	SEK/enhet
Uponor Ventilation Böj isolerad 100 X 90°	10	1	st	327,00
Uponor Ventilation Böj isolerad 125 X 90°	7	1	st	353,00
Uponor Ventilation Böj isolerad 160 X 90°	8	1	st	448,00
Uponor Ventilation Böj isolerad 200 X 90°	6	1	st	690,00

Uponor Ventilation Böj isolerad



RSK nr	Uponor nr	α	Dy mm
	1068082	45°	100
	1068083	45°	125
	1068084	45°	160
	1068081	45°	200

Beskrivning	Förpackning 2	Förpackning 1	Enhet	SEK/enhet
Uponor Ventilation Böj isolerad 100 X 45°	10	1	st	320,00
Uponor Ventilation Böj isolerad 125 X 45°	6	1	st	342,00
Uponor Ventilation Böj isolerad 160 X 45°	6	1	st	438,00
Uponor Ventilation Böj isolerad 200 X 45°	10	1	st	510,00

Ventilationskanaler med isolering



Uponor Ventilation Grenrör isolerad

RSK nr	Uponor nr	do1 mm	do2 mm
	1068085	100	100
	1068086	125	125
	1068087	160	125
	1068088	160	160
	1068089	125	100
	1068090	160	100
	1068091	200	160

Beskrivning	Förpackning 2	Förpackning 1	Enhet	SEK/enhet
Uponor Ventilation Grenrör isolerad 100/100X90°	8	1	st	364,00
Uponor Ventilation Grenrör isolerad 125/125X90°	10	1	st	416,00
Uponor Ventilation Grenrör isolerad 160/125X90°	10	1	st	520,00
Uponor Ventilation Grenrör isolerad 160/160X90°	10	1	st	520,00
Uponor Ventilation Grenrör isolerad 125/100X90°	8	1	st	385,00
Uponor Ventilation Grenrör isolerad 160/100X90°	10	1	st	480,00
Uponor Ventilation Grenrör isolerad 200/160X90°	5	1	st	590,00

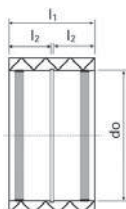

Uponor Ventilation Skarv isolerad

RSK nr	Uponor nr	l1 mm	l2 mm	Do mm
	1068074	83	40	100
	1068075	103	50	125
	1068076	103	50	160
	1068073	103	50	200

Beskrivning	Förpackning 2	Förpackning 1	Enhet	SEK/enhet
Uponor Ventilation Skarv isolerad 100mm	9	1	st	116,00
Uponor Ventilation Skarv isolerad 125mm	10	1	st	122,00
Uponor Ventilation Skarv isolerad 160mm	9	1	st	148,00
Uponor Ventilation Skarv isolerad 200mm	10	1	st	186,00

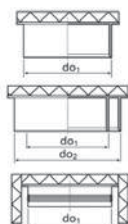

Uponor Ventilation Ändlock isolerad

RSK nr	Uponor nr	do1 mm	do2 mm
	1068092	100	
	1068093	125	
	1068094	125	160

Beskrivning	Förpackning 2	Förpackning 1	Enhet	SEK/enhet
Uponor Ventilation Ändlock isolerad 100mm	10	1	st	86,00
Uponor Ventilation Ändlock isolerad 125mm	6	1	st	150,00
Uponor Ventilation Ändlock isolerad 160/125mm	10	1	st	133,00

Ventilationskanaler med isolering

Uponor Ventilation Reduktion isolerad



RSK nr	Uponor nr	do1 mm	do2 mm	Beskrivning	Förpackning 2	Förpackning 1	Enhet	SEK/enhet
	1068095	100	125	Uponor Ventilation Reduktion isolerad 125-100mm	10	1	st	291,00
	1068096	125	160	Uponor Ventilation Reduktion isolerad 160-125mm	8	1	st	312,00
	1068097	160	200	Uponor Ventilation Reduktion isolerad 200-160mm	8	1	st	427,00

Uponor Ventilationskomponenter

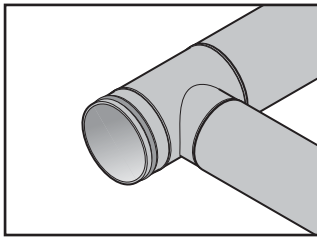

Utan specialverktyg och utan risk för skärsår eller metallspån sammanfogas enkelt ventilationskanaler och tillbehör.

Fördelar

- Komplet tillbehörsprogram



Ventilationskomponenter

Uponor Ventilation Ångspärrstättning

Självhäftande PE-plast.

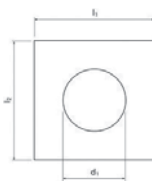

RSK nr	Uponor nr	d1 mm	l1 mm	l2 mm	h mm
	1046252	100	240	240	10
	1046251	125	240	240	10
	1047036	160	320	320	10
	1047037	200	320	320	10

Beskrivning	Förpackning 1	Enhet	SEK/enhet
Uponor Ventilation Ångspärrstättning 100X240 mm	200	st	22,30
Uponor Ventilation Ångspärrstättning 125X240 mm	200	st	22,30
Uponor Ventilation Ångspärrstättning 160X320 mm	200	st	41,10
Uponor Ventilation Ångspärrstättning 200X320 mm	200	st	41,10

Uponor Ventilation Ljuddämpare

Rektangulär. Invändigt ljuddämpande material är Dacron.

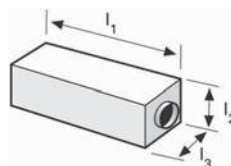

RSK nr	Uponor nr	l1 mm	l2 mm	Do mm	l3 mm
	1046253	300	200	125	279
	1046254	650	200	125	279
	1046255	1000	200	125	279
	1046256	650	230	160	300
	1046257	1000	230	160	300

Beskrivning	Förpackning 1	Enhet	SEK/enhet
Uponor Ventilation Ljuddämpare 125-300 mm	40	st	680,00
Uponor Ventilation Ljuddämpare 125X650 mm	20	st	1070,00
Uponor Ventilation Ljuddämpare 125X1000 mm	13	st	1340,00
Uponor Ventilation Ljuddämpare 160X650 mm	16	st	1190,00
Uponor Ventilation Ljuddämpare 160X1000 mm	10	st	1470,00

Uponor Ventilation Tilluftsdon

Värmebeständig upp till 200°C. När bastuarmaturen används ska alltid kragen i förpackningen användas.

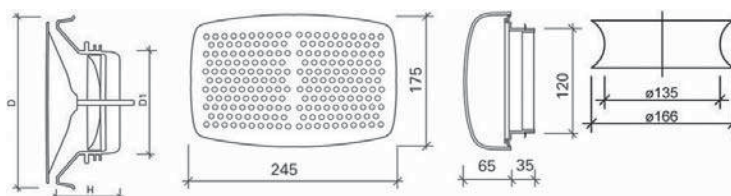

RSK nr	Uponor nr	d mm	d1 mm	h mm	Do mm
	1046266	138	90	58	100
	1046271	175	115	66	125
	1046227	166	135	55	125
	1046226	*			100
	1046218	*			125

Beskrivning	Förpackning 2	Förpackning 1	Enhet	SEK/enhet
Uponor Ventilation Tilluftsdon UTK-100 mm	14	1	st	158,00
Uponor Ventilation Tilluftsdon UTK-125 mm	14	1	st	166,00
Uponor Ventilation Tilluftsdon med krage UKK-125 mm	14	1	st	96,00
Uponor Ventilation Tilluftsdon vägg UTS-100 mm	6	1	st	430,00
Uponor Ventilation Tilluftsdon vägg UTS-125 mm	6	1	st	430,00

Uponor Ventilation Frånluftsdon

Värmebeständig upp till 200°C. När bastuarmaturen används ska alltid kragen i förpackningen användas.

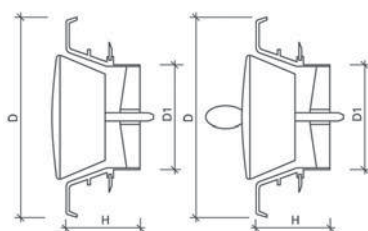

RSK nr	Uponor nr	d mm	d1 mm	h mm	Do mm
	1046214	138	72	50	100
	1046213	168	90	60	125

Beskrivning	Förpackning 2	Förpackning 1	Enhet	SEK/enhet
Uponor Ventilation Frånluftsdon UPK-100 mm	14	1	st	133,00
Uponor Ventilation Frånluftsdon UPK-125 mm	14	1	st	149,00

Ventilationskomponenter

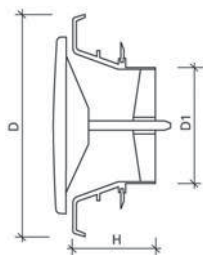

Uponor Ventilation Tallriksventil

RSK nr	Uponor nr	d mm	d1 mm	h mm	Do mm	Beskrivning	Förpackning 2	Förpackning 1	Enhet	SEK/enhet
	1046236	138	72	58	100	Uponor Ventilation Tallriksventil ULV-100 mm	14	1	st	108,00
	1046237	168	90	66	125	Uponor Ventilation Tallriksventil ULV-125 mm	14	1	st	125,00

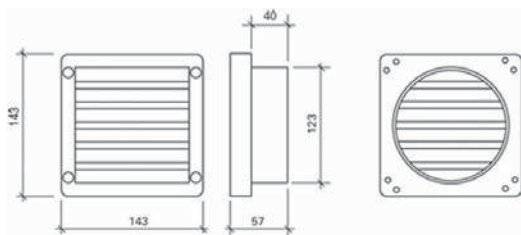

Uponor Ventilation Friskluftsgaller

RSK nr	Uponor nr	di mm	Beskrivning	Förpackning 2	Förpackning 1	Enhet	SEK/enhet
	1046238	100	Uponor Ventilation Friskluftsgaller USS-100 mm	14	1	st	138,00
	1046239	125	Uponor Ventilation Friskluftsgaller USS-125 mm	14	1	st	125,00
	1046240	160	Uponor Ventilation Friskluftsgaller USS-160 mm	6	1	st	278,00
	1046241	200	Uponor Ventilation Friskluftsgaller USS-200 mm	6	1	st	278,00
	1046242	160/200	Uponor Ventilation Nätkasett 160/200 mm	47	1	st	99,00

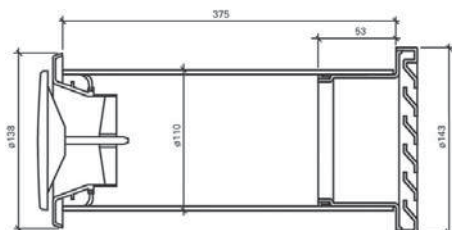

Uponor Ventilation Friskluftsventil

RSK nr	Uponor nr	di mm	Beskrivning	Förpackning 2	Förpackning 1	Enhet	SEK/enhet
	1046243	100	Uponor Ventilation Friskluftsventil URS-100 mm	6	1	st	353,00
	1046244	100	Uponor Ventilation Friskluftsventil UKS-100 mm	6	1	st	466,00
	1046245	100	Uponor Ventilation Friskluftsventil UKTL-100 mm	8	1	st	460,00

Ventilationskomponenter

Uponor Ventilation Spaltventil

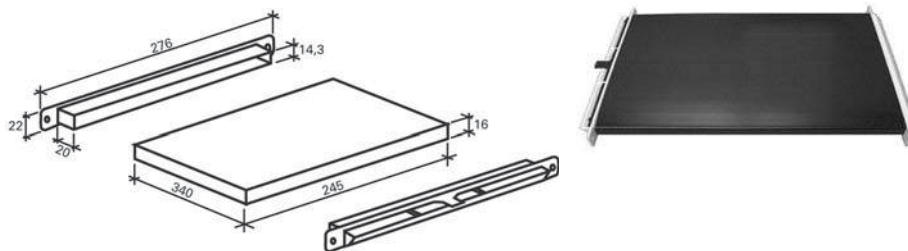

RSK nr	Uponor nr	Beskrivning	Förpackning 2	Förpackning 1	Enhet	SEK/enhet
	1046246	Uponor Ventilation Spaltventil URV-18	12	1	st	260,00

Uponor Ventilation Genomföring svart



RSK nr	Uponor nr	Beskrivning	Förpackning 2	Förpackning 1	Enhet	SEK/enhet
	1084262	Uponor Ventilation Genomföring svart 110-125-160	30	1	st	428,00

Uponor Ventilation Avluftsör avlopp



RSK nr	Uponor nr	Beskrivning	Förpackning 2	Förpackning 1	Enhet	SEK/enhet
	1084263	Uponor Ventilation Avluftsör avlopp 110	24	1	st	530,00

Uponor Ventilation Huv svart



RSK nr	Uponor nr	Beskrivning	Förpackning 2	Förpackning 1	Enhet	SEK/enhet
	1084264	Uponor Ventilation Huv svart 160	45	1	st	277,00



Våra pressverktyg för kompositrör och våra Q&E expansionsverktyg för PEX-rör finns att hyra hos AGB Service, läs mer på www.agbservice.se

Verktyg

Rörvindor	258
Kapning och förberedelse.....	259
Pressverktyg.....	263
Expansionsverktyg	266
Fixering.....	268
Övrigt.....	269

Rörvindor



RSK nr	Uponor nr
5398288	1034531

Uponor Multi Rörvinda XL

För utrullning av Uponor PEX rör på upp till 1000 m ringar. Tar liten plats och enkel att flytta.

Beskrivning	Förpackning 1	Enhet	SEK/enhet
Uponor Multi Rörvinda XL 20-1000m	1	st	6410,00



RSK nr	Uponor nr
	1033691

Uponor Meltaway Vinda

För utrullning av Uponor Meltaway PEX-Rör.

Beskrivning	Förpackning 1	Enhet	SEK/enhet
Uponor Meltaway Vinda	1	st	1920,00



RSK nr	Uponor nr
5398229	1035807

Uponor Magna Rörvinda

För utrullning av Uponor PEX rör.

Beskrivning	Förpackning 2	Förpackning 1	Enhet	SEK/enhet
Uponor Magna Rörvinda	4	1	st	1720,00

Kapning och förberedelse

Uponor MLC Rörvaskärare

Rörvaskärare för vinkelrät kapning av MLC rör 14-25 mm.



RSK nr	Uponor nr	d mm
1881832	1083646	-25
1881833	1083647	-25

Beskrivning	Förpackning 1	Enhet	SEK/enhet
Uponor MLC Rörvaskärare 14-25	1	st	960,00
Uponor SPI MLC Utbytesskär 14-25	1	st	208,00

Uponor Flex Rörvaskärare PEX

För vinkelrät och gradfri kapning av PEX-rör diameter 12-22 mm , samt skyddsror upp till 28 mm. Lämnar kvar 2 mm skyddsror från ytskikt.



RSK nr	Uponor nr
5363620	1009031

Beskrivning	Förpackning 2	Förpackning 1	Enhet	SEK/enhet
Uponor Flex Rörvaskärare PEX 28, 34/28	10	1	st	660,00

Uponor Flex Rörvaskärare PEX

För vinkelrät och gradfri kapning av PEX-rör 12-25 mm.



RSK nr	Uponor nr	d mm
1870760	1001369	- 25

Beskrivning	Förpackning 1	Enhet	SEK/enhet
Uponor Flex Rörvaskärare PEX 14-25	1	st	244,00

Uponor Flex Rörvaskärare

För vinkelrät och gradfri kapning av Uponor PEX-rör rördiameter 12-40 mm och skyddsror dim 25/20, 28/23 och 34/28.



RSK nr	Uponor nr	d mm
1870638	1001370	- 40

Beskrivning	Förpackning 1	Enhet	SEK/enhet
Uponor Flex Rörvaskärare 12-40	1	st	710,00

Uponor MLC Rörvaskärare

Rörvaskärare för vinkelrät kapning av MLC rör/PEX-rör..



RSK nr	Uponor nr	d mm
1873303	1006634	25-63
1873307	1006635	25-63
1873349	1014171	50-110
1873350	1014173	50-110

Beskrivning	Förpackning 1	Enhet	SEK/enhet
Uponor MLC Rörvaskärare 25-63	1	st	870,00
Uponor SPI MLC Utbytesskär 25-63	1	st	101,00
Uponor MLC Rörvaskärare 50-110	1	st	1210,00
Uponor SPI MLC Utbytesskär 50-110	1	st	104,00

Kapning och förberedelse



Uponor MLC Montageverktyg

Verktygsväska innehållande en kombinerad röravskärare/avfasningsverktyg.

RSK nr	Uponor nr	d mm
1875699	1014334	63-110
	1014320	

Beskrivning	Förpackning 2	Förpackning 1	Enhet	SEK/enhet
Uponor MLC Montageverktyg 63-110	32	1	st	4310,00
Uponor SPI MLC Utbytesskär 63-110 63-110	1	1	st	262,00



Uponor MLC Avfasningsverktyg

Kalibreringsverktyg för MLC 16-32 mm. Vanligtvis behöver MLC rören inte kalibreras utan gradning med RSK 1880653 är tillräckligt.

RSK nr	Uponor nr	d mm
1873308	1006830	16
1873309	1015749	20
1873310	1015756	25
1873311	1015762	32

Beskrivning	Förpackning 1	Enhet	SEK/enhet
Uponor MLC Avfasningsverktyg 16	1	st	298,00
Uponor MLC Avfasningsverktyg 20	1	st	389,00
Uponor MLC Avfasningsverktyg 25	1	st	409,00
Uponor MLC Avfasningsverktyg 32	1	st	446,00



Uponor MLC Avfasningsverktyg

Kalibreringsverktyg för MLC 40-75. Vanligtvis behöver MLC rören inte kalibreras utan gradning med RSK 1880653 är tillräckligt.

RSK nr	Uponor nr	d mm
1873312	1006638	40
1873313	1015808	50
1873351	1014339	63
1873793	1014344	75

Beskrivning	Förpackning 1	Enhet	SEK/enhet
Uponor MLC Avfasningsverktyg 40	1	st	479,00
Uponor MLC Avfasningsverktyg 50	1	st	540,00
Uponor MLC Avfasningsverktyg 63	1	st	640,00
Uponor MLC Avfasningsverktyg 75	1	st	800,00

Kapning och förberedelse

Uponor MLC Avfasningsverktyg

Uponor Kalibrerings-/avfasningsverktyg för Uponor MLC-rör dim 16 mm, 20 mm och 25 mm.



RSK nr	Uponor nr	d mm	d1 mm	d2 mm
1873357	1015739	16	20	25

Beskrivning	Förpackning 2	Förpackning 1	Enhet	SEK/enhet
Uponor MLC Avfasningsverktyg 16/20/25	60	1	st	610,00

Uponor MLC Gradverktyg

MLC-rör dim 40-110 mm ska gradas, det är den enda åtgärden som krävs innan presskopplingen förs in i röret. Används även till att grada PEX-rör.



RSK nr	Uponor nr
1880653	1060167

Beskrivning	Förpackning 2	Förpackning 1	Enhet	SEK/enhet
Uponor MLC Gradverktyg	50	1	st	106,00

Uponor MLC Bockningsfjäder inv

RSK nr	Uponor nr	d mm
1873301	1013729	16
1873300	1013734	20
1873302	1013737	25
1873329	1013739	32



Beskrivning	Förpackning 1	Enhet	SEK/enhet
Uponor MLC Bockningsfjäder inv 16	1	st	144,00
Uponor MLC Bockningsfjäder inv 20	1	st	180,00
Uponor MLC Bockningsfjäder inv 25	1	st	187,00
Uponor MLC Bockningsfjäder inv 32	1	st	278,00

Uponor MLC Bockningsfjäder utv

RSK nr	Uponor nr	d mm
1873297	1006640	16
1873299	1013792	20
1873298	1013794	25



Beskrivning	Förpackning 1	Enhet	SEK/enhet
Uponor MLC Bockningsfjäder utv 16	1	st	179,00
Uponor MLC Bockningsfjäder utv 20	1	st	227,00
Uponor MLC Bockningsfjäder utv 25	1	st	233,00

Kapning och förberedelse



Uponor Uni Pipe PLUS Bockningsverktyg

Bockningsverktyg för Uponor Uni Pipe PLUS rör dimension 16-32 mm. Levereras komplett i verktygsväska med bockningssegment. Ej avsedd för att bocka MLC rör eftersom Uni Pipe PLUS har en snävare bockradie än MLC rören.

RSK nr	Uponor nr	d mm
2112824	1071925	NY 16-32

Beskrivning	Förpackning 1	Enhet	SEK/enhet
Uponor Uni Pipe PLUS Bockningsverktyg 16-32	1	st	5950,00



Uponor MLC Bockningsverktyg

Bockningsverktyg för 16-32mm MLC rör

RSK nr	Uponor nr	d mm
1876995	1013773	16-32

Beskrivning	Förpackning 1	Enhet	SEK/enhet
Uponor MLC Bockningsverktyg 16-32	1	st	3370,00

Pressverktyg

Uponor S-Press Maskin UP110

Pressmaskin UP110 exkl. pressbackar. Avsedd för Uponors presskopplingar för MLC, Metallic Pipe PLUS samt Uni Pipe PLUS. Med maskinen medföljer batteriladdare.



RSK nr	Uponor nr
1881877	1083612

Beskrivning	Förpackning 2	Förpackning 1	Enhet	SEK/enhet
Uponor S-Press Maskin UP110	20	1	set	18200,00

Uponor SPI S-Press Batteri UP110

Extra batteri till Uponor S-press UP110.



RSK nr	Uponor nr
1881875	1083608

Beskrivning	Förpackning 2	Förpackning 1	Enhet	SEK/enhet
Uponor SPI S-Press Batteri UP110	12	1	st	2500,00

Uponor SPI S-Press Batteriladdare

Batteriladdare till Uponor Mini² samt Uponor UP110



RSK nr	Uponor nr
1881876	1083610

Beskrivning	Förpackning 2	Förpackning 1	Enhet	SEK/enhet
Uponor SPI S-Press Batteriladdare Mini2, UP110	10	1	st	1660,00

Uponor S-Press Back UPP1

Uponor Pressbackar UPP1 för presskopplingar dimension 16-32 mm.



RSK nr	Uponor nr	d mm
1876991	1007084	16
1876992	1007086	20
1876993	1007087	25
1876994	1007088	32

Beskrivning	Förpackning 1	Enhet	SEK/enhet
Uponor S-Press Back UPP1 16	1	st	950,00
Uponor S-Press Back UPP1 20	1	st	950,00
Uponor S-Press Back UPP1 25	1	st	950,00
Uponor S-Press Back UPP1 32	1	st	950,00

Våra pressverktyg för kompositrör och våra Q&E expansionsverktyg för PEX-rör finns att hyra hos AGB Service, läs mer på www.agbservice.se

Pressverktyg



RSK nr	Uponor nr	d mm
1873782	1015768	40
1873783	1015792	50

Uponor S-Press Back UPP1

Uponor Pressbackar UPP1 för presskopplingar dimension 40-50 mm.

Beskrivning	Förpackning 1	Enhet	SEK/enhet
Uponor S-Press Back UPP1 40	1	st	1770,00
Uponor S-Press Back UPP1 50	1	st	1770,00



RSK nr	Uponor nr	d mm
1877985	1046545	63-110

Uponor S-Press Mellanback

Mellanback för presskedja 63-110 mm

Beskrivning	Förpackning 1	Enhet	SEK/enhet
Uponor S-Press Mellanback 63-110	1	st	2400,00



RSK nr	Uponor nr	d mm
1877981	1046541	63
1877982	1046542	75
1877983	1046543	90
1877984	1046544	110

Uponor S-Press Kedja

Presskedja 63-110 för S-Press maskin UP 110.

Beskrivning	Förpackning 2	Förpackning 1	Enhet	SEK/enhet
Uponor S-Press Kedja 63	72	1	st	5420,00
Uponor S-Press Kedja 75	72	1	st	5970,00
Uponor S-Press Kedja 90	72	1	st	7060,00
Uponor S-Press Kedja 110	54	1	st	7560,00



RSK nr	Uponor nr
1881873	1083586

Uponor S-Press Maskin MINI2 med backar

Pressmaskin Mini² med pressbackar 16-20-25-32 och batteriladdare. Pressmaskinen är avsedd för Uponors presskopplingar för MLC, Metallic Pipe PLUS samt Uni Pipe PLUS.

Beskrivning	Förpackning 2	Förpackning 1	Enhet	SEK/enhet
Uponor S-Press Maskin MINI2 med backar 16/20/25/32	25	1	set	19140,00

Pressverktyg

Uponor SPI S-Press Batteri MINI2

Extrabatteri till Uponor S-Press Mini²



RSK nr	Uponor nr
1881874	1083605

Beskrivning	Förpackning 2	Förpackning 1	Enhet	SEK/enhet
Uponor SPI S-Press Batteri MINI2	48	1	st	1870,00

Uponor SPI S-Press Batteriladdare

Batteriladdare till Uponor Mini² samt Uponor UP110



RSK nr	Uponor nr
1881876	1083610

Beskrivning	Förpackning 2	Förpackning 1	Enhet	SEK/enhet
Uponor SPI S-Press Batteriladdare Mini2, UP110	10	1	st	1660,00

Uponor S-Press Back Mini KSP0

Uponor Pressbackar MLC Mini KSP0 för presskopplingar dim 16-32mm



RSK nr	Uponor nr	d mm
1877185	1007091	16
1877186	1007093	20
1877187	1007094	25
1877188	1007095	32

Beskrivning	Förpackning 2	Förpackning 1	Enhet	SEK/enhet
Uponor S-Press Back Mini KSP0 16	5	1	st	1190,00
Uponor S-Press Back Mini KSP0 20	5	1	st	1190,00
Uponor S-Press Back Mini KSP0 25	5	1	st	1190,00
Uponor S-Press Back Mini KSP0 32	5	1	st	1190,00

Våra pressverktyg för kompositrör och våra Q&E expansionsverktyg för PEX-rör finns att hyra hos AGB Service, läs mer på www.agbservice.se

Expansionsverktyg



RSK nr	Uponor nr	p bar	stroke mm
		10	14
		10	14

Uponor Q&E M12

Beskrivning	Förpackning 1	Enhet	SEK/enhet
Uponor Q&E M12 16/20/25 10bar	1	set	Se fotnot
Uponor Q&E M12 15/18/22 NKB	1	set	Se fotnot



RSK nr	Uponor nr	d mm	e mm	p bar	stroke mm
		12		6+10	14
		14/15	2.0/2.5	6+10	14
		16	1.8/2.0/2.2	6+10	14
		17/18	2.0/2.5	6+10	14
		20	1.9/2.0	6	14
		20	2.8	10	14
		22		10	14
		25	2.3	6	14
		25	3.5	10	14
		28		10	14
		32	2.9	6	14

Uponor Q&E M12/M18

Beskrivning	Förpackning 1	Enhet	SEK/enhet
Uponor Q&E M12/M18 12x1,1/1,7/1,8/2,0	1	st	Se fotnot
Uponor Q&E M12/M18 14/15x2,5	1	st	Se fotnot
Uponor Q&E M12/M18 16x1,8/2,0/2,2	1	st	Se fotnot
Uponor Q&E M12/M18 17/18x2,5	1	st	Se fotnot
Uponor Q&E M12/M18 20x1,9/2,0	1	st	Se fotnot
Uponor Q&E M12/M18 20x2,8	1	st	Se fotnot
Uponor Q&E M12/M18 22x3,0	1	st	Se fotnot
Uponor Q&E M12/M18 25x2,3	1	st	Se fotnot
Uponor Q&E M12/M18 25x3,5	1	st	Se fotnot
Uponor Q&E M12/M18 28x4,0	1	st	Se fotnot
Uponor Q&E M12/M18 32x2,9	1	st	Se fotnot



RSK nr	Uponor nr

Uponor Q&E M12

Beskrivning	Förpackning 1	Enhet	SEK/enhet
Uponor Q&E M12 2Ah	1	st	Se fotnot

Obs! Milwaukee Q&E expanderverktyg M12 och M18 samt tillbehörssortiment säljs av Milwaukee genom grossist.

Expansionsverktyg

Uponor Q&E M18 6bar

RSK nr	Uponor nr	p bar	stroke mm
		6	25

Beskrivning
Uponor Q&E
M18 6bar 16/20/25/32

Förpackning 1 Enhet SEK/enhet
1 set **Se fotnot**



Uponor Q&E M18 10bar

RSK nr	Uponor nr	p bar	stroke mm
		10	25

Beskrivning
Uponor Q&E
M18 10bar 16/20/25/H32

Förpackning 1 Enhet SEK/enhet
1 set **Se fotnot**



Uponor Q&E M18 H

RSK nr	Uponor nr	d mm	e mm	p bar	stroke mm
		32	2.9/4.4	6+10	25
		40	3.7	6	25

Beskrivning
Uponor Q&E
M18 H 32x2,9/4,4
Uponor Q&E
M18 H 40x3,7

Förpackning 1 Enhet SEK/enhet
1 st **Se fotnot**
1 st **Se fotnot**



Våra pressverktyg för kompositrör och våra Q&E expansionsverktyg för PEX-rör finns att hyra hos AGB Service, läs mer på www.agbservice.se

Obs! Milwaukee Q&E expanderverktyg M12 och M18 samt tillbehörssortiment säljs av Milwaukee genom grossist.

Fixering



RSK nr	Uponor nr
2418534	1002295

Uponor Tacker Rörlipsverktyg

Verktyg för fastsättning av Uponor Rörlips 17/20 i isolering.

Beskrivning	Förpackning 2	Förpackning 1	Enhet	SEK/enhet
Uponor Tacker Rörlipsverktyg 14-20mm l=700mm	31	1	st	2670,00



RSK nr	Uponor nr
5363617	1034533

Uponor Multi Najverktyg

För fastsättning av Uponor Comfort Pipe PLUS med najtråd mot armeringsnät.

Beskrivning	Förpackning 1	Enhet	SEK/enhet
Uponor Multi Najverktyg	1	st	87,00



RSK nr	Uponor nr
5363638	1034354

Uponor Tignum 17 Fräsmaskin

Fräsmaskin för fräsning av vändspår i golvvärmespånskiva. 230 V, 50 Hz, 900 W.

Beskrivning	Förpackning 1	Enhet	SEK/enhet
Uponor Tignum 17 Fräsmaskin 900W 230V c/c200mm	1	st	8590,00



RSK nr	Uponor nr
5363641	1036659

Uponor Tignum 17 Fräsmaskinsstativ

Stativ för montage av fräsmaskin för fräsning av vändspår. Monterings detaljer för DeWalt DW 626 medföljer. Möjlighet att även använda andra fräsmaskiner finns men till dessa medföljer inga monteringsdetaljer. Frässtål ingår.

Beskrivning	Förpackning 2	Förpackning 1	Enhet	SEK/enhet
Uponor Tignum 17 Fräsmaskinsstativ 1075x270mm	6	1	st	2880,00

Övrigt

Uponor Smart Aqua PLUS Montage/utdragsverktyg M7

För montage/demontage av vinkelkoppling i Uponor Väggdosa M7 Q&E och skruvkoppling.

RSK nr	Uponor nr
1897910	1062944



Beskrivning	Förpackning 2	Förpackning 1	Enhet	SEK/enhet
Uponor Smart Aqua PLUS Montage/utdragsverktyg M7 G1/2"MT	20	1	st	480,00

Uponor Smart Aqua PLUS Dosfräs M7

Till Uponor Väggdosa M7. Skär av genomföringshalsen på ett korrekt avstånd från väggen.

RSK nr	Uponor nr
1881834	1062950



Beskrivning	Förpackning 2	Förpackning 1	Enhet	SEK/enhet
Uponor Smart Aqua PLUS Dosfräs M7	5	1	st	580,00

Uponor Flex Utbytesled PEX

Används för att underlätta idragningen av nytt Uponor PEX rör i skyddsroret vid byte av mediarör.

RSK nr	Uponor nr	d mm
1870911	1032712	15



Beskrivning	Förpackning 1	Enhet	SEK/enhet
Uponor Flex Utbytesled PEX 15-15	1	st	172,00

Uponor Flex Rörutdragare för kofot PEX

Verktyg för utbyte av Uponor PEX rör i skydds rör, fästs på kofot.

RSK nr	Uponor nr
1870677	1034111



Beskrivning	Förpackning 1	Enhet	SEK/enhet
Uponor Flex Rörutdragare för kofot PEX	10	st	331,00

Uponor Vario PLUS Ventilverktyg

Används vid byte av ventilinsats i Uponor Vario PLUS Fördelare tillopps- respektive returfordelare.

RSK nr	Uponor nr
2418979	1009216



Beskrivning	Förpackning 2	Förpackning 1	Enhet	SEK/enhet
Uponor Vario PLUS Ventilverktyg	10	1	st	79,00

Uponor SPI Tignum 17 Fräshuvud

Reservfrässtål för Uponor Fräsmaskin. 20 mm med axel 8 mm.

RSK nr	Uponor nr
5363639	1034355



Beskrivning	Förpackning 1	Enhet	SEK/enhet
Uponor SPI Tignum 17 Fräshuvud 20x8mm l=54mm	1	st	530,00

Tecken- och förkortningsförklaring

Förkortning	Enhet	Förklaring
A	[m ²]	Kvadratmeter
A	[mm]	Distans i millimeter
Avstick		Antal avstick
b	[mm]	Bredd i millimeter
c/c	[mm]	Centrum till centrumavstånd
d	[mm]	Dimension millimeter
d	[mm]	Djup
d1xs1	[mm]	Dimension 1
d1xs1	[mm]	Dimension 1 x väggjocklek
d2	[mm]	Dimension 2
d3	[mm]	Dimension 3
di	[mm]	Dimension insida
DN	[mm]	Dimension mm
DN	[tum]	Dimension tum
do	[mm]	Ytterdimension
do1	[mm]	Ytterdimension 1
do2	[mm]	Ytterdimension 2
do3	[mm]	Ytterdimension 3
ds	[mm]	Dimension skruvhål
dxs	[mm]	Dimension x väggjocklek
Dy	[mm]	Ytterdimension
e	[mm]	Godstjocklek
e1	[mm]	Godstjocklek 1
Färg		Färg
h	[mm]	Höjd i millimeter
h tot	[mm]	Total höjd
Inv.	[tum]	Invändigt tum
Inv.	[mm]	Invändigt millimeter
Inv.1	[tum]	Invändigt tum
k	[mm]	Distans i millimeter
kvs	[m ³ /h]	Kvs-värde
l	[mm]	Längd i millimeter
l	[m]	Längd in meter
l1	[mm]	Längd 1
l2	[mm]	Längd 2
l3	[mm]	Längd 3
l4	[mm]	Längd 4
M	[mm]	Distans
nr.	[st]	Antal
OV	[V]	Operativ spänning
P	[kW]	Effekt i kilowatt
P	[W]	Effekt i watt
p	[bar]	Tryck i bar
Q	[kW]	Nominell effekt
R	[m]	Radie i meter
Radie	[mm]	Radie i millimeter

Förkortning	Enhet	Förklaring
s	[mm]	Godstjocklek
SL	[mm]	Slaglängd
SW	[mm]	Mått motstående sidor
Typ		Typ
Utv.	[tum]	Utvändigt tum
Utv.	[mm]	Utvändigt millimeter
V	[l/m]	Volym i liter/meter
V	[l]	Volym i liter
Vikt	[kg]	Vikt i kilogram
Z	[mm]	Z-mått
Z1	[mm]	Z-mått 1
Z2	[mm]	Z-mått 2

Index: RSK-, Uponsor- och sidnummer

RSK nr	Uponsor nr	Sidnummer	RSK nr	Uponsor nr	Sidnummer	RSK nr	Uponsor nr	Sidnummer	RSK nr	Uponsor nr	Sidnummer
1228060	1033619	189, 200	1870152	1034082	163	1870259	1025970	180, 231	1870833	1026051	177
1228061	1001337	83, 189, 200	1870155	1009008	168	1870273	1034113	164	1870834	1026052	177
1850103	1034049	198	1870183	1025838	179	1870274	1034112	164	1870836	1025734	183
1850116	1034041	197	1870184	1025766	182	1870275	1025999	181	1870859	1025658	171
1850126	1034052	198	1870185	1025769	182	1870276	1025972	181	1870860	1025659	74, 171, 228
1850216	1034039	73, 198	1870186	1025770	182	1870278	1025996	181	1870861	1025660	171
1854655	1062845	183	1870187	1025965	181	1870279	1026085	184	1870862	1025661	171, 228
1854656	1062846	183	1870188	1025966	181, 231	1870281	1026026	177	1870880	1034102	163
1854657	1062861	183	1870189	1025861	187	1870282	1026027	177	1870899	1034001	83, 187, 199
1869898	1034135	168	1870190	1025862	187	1870283	1026028	177	1870900	1034002	83, 187, 199
1869899	1034136	168	1870202	1025828	178	1870287	1025856	182	1870911	1032712	269
1869909	1025888	180	1870203	1025829	178	1870288	1026048	188	1870993	1033979	194
1869910	1026022	181	1870204	1025830	178	1870289	1026049	188	1873204	1007568	129
1869913	1034145	168	1870205	1025831	178, 230	1870298	1025881	177	1873205	1007562	129
1869921	1033446	184	1870206	1025832	178	1870299	1025765	182	1873206	1007570	129
1869922	1033447	184	1870207	1025833	178	1870336	1025880	177	1873207	1007561	129
1869944	1034096	163	1870208	1025834	178	1870342	1025939	179	1873208	1007563	129
1869945	1034105	195	1870209	1025835	178, 230	1870343	1025940	179	1873211	1007559	130
1869947	1025887	180	1870211	1025836	179	1870344	1025941	179	1873212	1007564	130
1869948	1025889	180	1870212	1025837	179	1870345	1025944	181	1873215	1007565	130
1869949	1025890	180	1870213	1025839	179	1870348	1025998	181	1873217	1007628	133
1869960	1034103	194	1870214	1025840	179	1870349	1025971	181	1873220	1007636	133
1869961	1034114	164	1870215	1025852	179	1870511	1026000	181	1873221	1007630	133
1869963	1034134	167	1870222	1025857	182	1870512	1026001	181	1873227	1007635	133
1869964	1034143	167	1870223	1025858	182	1870515	1025997	181, 231	1873228	1007653	137
1869982	1034095	163	1870225	1025860	182	1870516	1026084	188	1873229	1007654	137
1869983	1034097	163	1870227	1025910	179	1870517	1025735	183	1873230	1007584	131
1869984	1034098	163	1870228	1025911	179	1870518	1025736	183	1873235	1007631	133
1869986	1034100	163	1870229	1025912	179	1870604	1026266	189	1873241	1007578	131
1869987	1034101	163	1870230	1025913	179	1870624	1033964	169	1873244	1007585	131
1869989	1033965	169	1870231	1025914	179	1870638	1001370	259	1873247	1007582	132
1869991	1034074	167	1870232	1025915	180	1870670	1033976	164	1873249	1007583	132
1869994	1034137	168	1870234	1025917	180	1870677	1034111	269	1873250	1007586	132
1869995	1034144	167	1870241	1025935	182	1870760	1001369	259	1873255	1007608	134
1869998	1025916	180	1870242	1025936	182	1870771	1025771	184	1873259	1007606	134
1870000	1025918	180	1870246	1025882	180	1870772	1033463	184	1873267	1007605	134
1870014	1034015	197	1870247	1025883	72, 180, 230	1870798	1033914	165	1873271	1007609	134
1870054	1034016	197	1870248	1025884	180	1870799	1033922	165	1873274	1007597	135
1870055	1034017	197	1870249	1025885	180, 230	1870800	1033929	165	1873276	1007604	135
1870094	1025938	179	1870252	1025962	181	1870801	1033923	165	1873277	1007611	135
1870125	1033962	169	1870253	1025945	181	1870802	1033930	165	1873279	1007595	134
1870126	1033963	169	1870254	1025964	181	1870805	1042836	171	1873282	1007612	135
1870133	1033987	194	1870255	1035802	181	1870829	1026055	188	1873283	1007603	135
1870140	1034081	163	1870256	1025967	180	1870830	1026053	188	1873284	1007607	134
1870148	1034072	200	1870257	1025968	180, 231	1870831	1026054	188	1873286	1007600	134
1870150	1034073	189	1870258	1025969	180	1870832	1026050	177	1873297	1006640	261

Index: RSK-, Uponsor- och sidnummer

RSK nr	Uponsor nr	Sidnummer	RSK nr	Uponsor nr	Sidnummer	RSK nr	Uponsor nr	Sidnummer	RSK nr	Uponsor nr	Sidnummer
1873298	1013794	261	1873374	1007598	135	1876490	1013438	117	1877700	1045438	143
1873299	1013792	261	1873375	1007618	135	1876855	1022736	126	1877701	1045439	143
1873300	1013734	261	1873378	1007596	134	1876856	1022740	127	1877703	1045417	145
1873301	1013729	261	1873379	1021940	134	1876857	1022737	126	1877704	1045418	145
1873302	1013737	261	1873380	1007615	134	1876858	1022741	127	1877709	1045425	147
1873303	1006634	259	1873384	1007629	133	1876859	1022742	127	1877710	1045426	147
1873307	1006635	259	1873385	1007632	133	1876860	1022738	126	1877711	1045429	145
1873308	1006830	260	1873391	1007648	136	1876861	1022743	127	1877712	1045433	146
1873309	1015749	260	1873393	1007560	137	1876862	1022739	126	1877713	1045441	143
1873310	1015756	260	1873394	1007566	137	1876863	1022714	126	1877714	1045442	144
1873311	1015762	260	1873396	1013756	121	1876864	1022715	126	1877775	1045427	145
1873312	1006638	260	1873397	1013760	121	1876865	1022716	126	1877776	1045428	145
1873313	1015808	260	1873398	1013762	121	1876866	1022717	126	1877777	1045430	146
1873319	1013442	117	1873399	1007510	137	1876867	1022718	127	1877778	1045431	146
1873320	1013444	117	1873696	1026164	183	1876868	1022722	128	1877779	1045432	146
1873321	1013446	117	1873697	1026165	183	1876869	1022723	128	1877780	1045440	143
1873322	1013449	117	1873698	1026166	183	1876870	1022724	128	1877796	1046477	144
1873323	1013451	117	1873699	1007556	137	1876871	1022725	128	1877797	1046478	144
1873324	1013371	117	1873780	1026167	183	1876872	1022719	127	1877798	1046750	144
1873326	1013388	117	1873782	1015768	264	1876873	1022726	128	1877799	1046751	144
1873327	1013398	117	1873783	1015792	264	1876874	1022727	128	1877960	1046386	126
1873328	1013401	117	1873793	1014344	260	1876875	1022728	128	1877961	1046387	126
1873329	1013739	261	1873794	1013453	117	1876876	1022729	128	1877962	1046388	126
1873333	1007645	136	1873900	1013436	117	1876877	1022730	128	1877963	1046389	126
1873334	1007647	136	1873901	1013441	117	1876878	1022731	128	1877964	1046390	128
1873336	1007558	129	1873902	1013443	117	1876879	1022720	127	1877965	1046391	128
1873337	1007567	129	1873903	1013445	117	1876880	1022732	128	1877966	1046392	129
1873338	1007576	131	1873904	1013448	117	1876881	1022733	128	1877967	1046393	129
1873339	1007580	131	1873905	1021980	117	1876882	1022734	128	1877968	1046394	129
1873341	1007599	134	1873906	1021981	117	1876883	1022735	128	1877969	1046395	129
1873342	1007601	134	1873908	1007571	129	1876884	1022721	127	1877970	1046396	129
1873344	1007633	133	1873909	1007646	136	1876991	1007084	263	1877971	1046397	129
1873345	1021945	136	1873910	1007649	136	1876992	1007086	263	1877972	1046398	129
1873349	1014171	259	1873913	1007634	133	1876993	1007087	263	1877973	1046399	129
1873350	1014173	259	1873920	1007610	134	1876994	1007088	263	1877974	1046400	129
1873351	1014339	260	1873921	1007613	134	1876995	1013773	262	1877975	1046401	127
1873357	1015739	261	1873922	1007614	134	1877185	1007091	265	1877976	1046402	127
1873359	1007557	129	1874392	1007515	141	1877186	1007093	265	1877977	1046403	127
1873360	1007569	130	1874427	1013625	117	1877187	1007094	265	1877978	1046404	127
1873361	1021937	130	1874428	1013629	118	1877188	1007095	265	1877979	1046405	127
1873362	1007587	131	1874429	1013630	118	1877271	1042921	147	1877980	1046406	127
1873366	1007577	131	1874975	1033916	165	1877272	1042922	147	1877981	1046541	264
1873367	1007581	131	1875492	1013455	117	1877388	1045434	143	1877982	1046542	264
1873368	1007579	132	1875493	1013457	117	1877389	1045435	143	1877983	1046543	264
1873369	1007602	134	1875699	1014334	260	1877390	1045436	143	1877984	1046544	264
1873370	1007616	134	1876489	1013432	117	1877391	1045437	143	1877985	1046545	264

Index: RSK-, Uponsor- och sidnummer

RSK nr	Uponsor nr	Sidnummer	RSK nr	Uponsor nr	Sidnummer	RSK nr	Uponsor nr	Sidnummer	RSK nr	Uponsor nr	Sidnummer
1878133	1047997	185	1878479	1048541	123	1880249	1001240	174, 229	1880305	1059267	185
1878134	1047998	185	1878480	1048542	124	1880250	1059212	173	1880306	1059268	185
1878138	1048002	185	1878481	1048543	124	1880252	1059213	173	1880307	1059269	185
1878139	1048003	186	1878482	1048544	124	1880253	1059214	173	1880308	1057453	171
1878140	1048004	186	1878483	1048545	124	1880254	1059215	173	1880309	1057454	74, 171
1878141	1048005	186	1878484	1048546	124	1880255	1059216	173	1880310	1057455	171, 228
1878142	1048006	187	1878485	1048558	123	1880256	1059217	173	1880311	1057456	171, 228
1878143	1048007	187	1878486	1048559	123	1880257	1059218	173	1880349	1059365	177
1878144	1048271	139	1878487	1048560	123	1880258	1059219	173	1880369	1059696	145
1878147	1046944	130	1878488	1048547	123	1880259	1059220	173	1880370	1059697	145
1878148	1046945	130	1878489	1048548	123	1880260	1059221	173	1880371	1059698	145
1878149	1046970	133	1878490	1048549	123	1880261	1059222	177	1880372	1059699	145
1878150	1046971	133	1878491	1048561	123	1880262	1059223	177	1880650	1046963	135
1878151	1046972	133	1878492	1048562	123	1880263	1059224	177	1880651	1046956	135
1878152	1046973	133	1878493	1048563	123	1880264	1059225	177	1880653	1060167	261
1878153	1046974	133	1878494	1048550	124	1880265	1001245	172, 228	1880664	1062042	119
1878154	1046975	133	1878495	1048551	124	1880266	1059246	175	1880665	1062043	119
1878155	1046976	136	1878496	1048552	124	1880267	1059247	175	1880666	1026309	199
1878156	1046978	145	1878497	1048553	124	1880268	1059248	175	1881071	1063785	185
1878157	1046979	145	1878498	1048554	124	1880270	1059249	176	1881072	1063811	186
1878158	1046954	135	1878499	1048555	124	1880271	1059250	176	1881078	1063782	186
1878159	1046955	135	1878500	1048556	124	1880272	1059251	176	1881079	1063784	185
1878160	1046957	135	1878501	1048557	124	1880273	1059252	176	1881080	1063783	186
1878161	1046958	135	1878991	1013377	117	1880274	1059253	176	1881320	1067686	197
1878162	1046959	135	1879698	1058094	139	1880275	1059254	176	1881321	1067731	197
1878163	1046960	134	1880225	1059226	174	1880276	1059255	176	1881322	1067732	197
1878164	1046961	136	1880226	1059227	174	1880278	1059256	176	1881323	1067733	197
1878165	1046962	135	1880227	1059228	174	1880279	1059257	176	1881324	1067734	197
1878166	1046965	135	1880229	1059229	174	1880280	1059258	176	1881326	1067735	197
1878167	1046966	135	1880230	1059230	174	1880281	1059259	176	1881327	1067737	197
1878168	1046947	131	1880231	1059231	174	1880282	1059260	176	1881328	1067738	197
1878170	1046950	131	1880232	1059232	172	1880283	1001250	174, 229	1881329	1067739	84, 197
1878172	1046952	132	1880233	1059233	172	1880284	1001422	175	1881330	1067740	63, 72, 197
1878173	1046953	132	1880234	1059234	172	1880285	1001424	175	1881331	1067753	198
1878185	1046942	130	1880235	1059235	172	1880286	1001426	175, 229	1881332	1067754	198
1878186	1046967	135	1880237	1059236	172	1880287	1001428	175, 229	1881832	1083646	259
1878187	1046968	134	1880238	1059237	172	1880288	1008704	175	1881833	1083647	259
1878188	1046969	136	1880239	1059238	172	1880289	1008712	175, 229	1881834	1062950	269
1878189	1046977	136	1880240	1059239	172	1880290	1042338	176	1881866	1084158	118
1878190	1048924	130	1880241	1059240	172	1880291	1042339	176	1881867	1084159	118
1878191	1048926	136	1880242	1059241	176	1880292	1042340	176	1881873	1083586	264
1878192	1048925	132	1880243	1059242	176	1880293	1042341	176	1881874	1083605	265
1878211	1046943	130	1880245	1059243	176	1880294	1013764	121	1881875	1083608	263
1878212	1046946	130	1880246	1059244	176	1880295	1013765	121	1881876	1083610	263, 265
1878477	1048539	123	1880247	1059245	176	1880303	1059265	172	1881877	1083612	263
1878478	1048540	123	1880248	1001235	173, 228	1880304	1059266	172	1881889	1083947	193

Index: RSK-, Uponsor- och sidnummer

RSK nr	Uponsor nr	Sidnummer	RSK nr	Uponsor nr	Sidnummer	RSK nr	Uponsor nr	Sidnummer	RSK nr	Uponsor nr	Sidnummer
1881890	1084168	194	1897890	1068028	164	1897945	1063478	168	2190424	1018138	205
1881891	1084169	194	1897891	1068029	164	1897947	1063238	115	2190449	1007355	236
1882072	1008671	173, 228	1897892	1068030	164	1897948	1063239	115	2190470	1060982	216, 234
1882073	1008673	173, 228	1897893	1068031	164	1897961	1013799	121	2190471	1060984	235
1882074	1042866	173, 228	1897894	1068032	164	1897962	1013801	121	2190472	1060985	234
1882075	1008678	174, 229	1897895	1068033	164	1897963	1013802	121	2190473	1060986	216, 234
1882076	1042867	174, 229	1897896	1068034	164	1897964	1013803	121	2190546	1034301	240
1882077	1042879	174, 229	1897897	1062931	190	1897965	1013804	121	2190547	1034302	240
1882078	1063810	178, 230	1897898	1062932	190	1897967	1084285	200	2190548	1034299	240
1882079	1063725	178, 230	1897899	1062933	190	1897969	1084593	141, 200	2190549	1034300	240
1882080	1063727	178, 230	1897900	1062934	190	1897970	1084352	130	2190551	1034303	240
1882081	1042859	172, 228	1897901	1062935	190	1897971	1084356	137	2190552	1034304	240
1882082	1008681	172, 228	1897902	1062936	190	1897972	1084357	137	2190553	1018327	236
1882083	1008683	172, 228	1897904	1062938	191	1897973	1084358	137	2190554	1018326	236
1882084	1008686	174, 229	1897905	1062939	191	1897975	1084359	137	2190558	1018111	205
1882085	1008688	174, 229	1897906	1062940	191	1897976	1084354	132	2190559	1018112	205
1882086	1042861	174, 229	1897907	1062942	190	1897977	1084355	132	2190560	1018113	205
1882087	1008695	175, 229	1897910	1062944	269	1897978	1084353	131	2190561	1018134	205
1882088	1008696	175, 229	1897911	1062945	191	2004921	1059576	113	2190562	1018135	205
1882089	1008708	175, 229	1897912	1062946	191	2004922	1059577	113	2190563	1018136	205
1882090	1008709	175, 229	1897918	1062958	167	2004923	1059579	113	2190564	1034180	207
1882091	1008713	175, 229	1897919	1062959	192	2004924	1059580	113	2190565	1018118	207
1882092	1042862	175, 229	1897920	1062961	193	2004925	1059581	113	2190566	1018119	207
1882093	1042863	175, 229	1897921	1062962	193	2004926	1059582	113	2190567	1018120	207
1882094	1042864	175, 229	1897922	1062963	193	2004928	1059583	113	2190568	1018121	207
1882095	1042875	175, 229	1897923	1063467	166	2004932	1059572	113	2190569	1034185	207
1882096	1042876	175, 229	1897924	1063403	166	2004933	1059573	113	2190570	1034186	207
1882097	1063808	181, 231	1897926	1063404	166	2004934	1059574	113	2190571	1034187	207
1882098	1045464	171, 228	1897927	1063405	166	2004936	1059575	113	2190572	1034188	207
1882099	1045489	171, 228	1897928	1064542	166	2004937	1060783	113	2190573	1034173	209
1882136	1084671	184	1897929	1063462	166	2004938	1060784	113	2190574	1034174	209
1882155	1058090	71	1897930	1062956	163	2004939	1060785	113	2190575	1034175	209
1882156	1058092	71	1897931	1062957	163, 195	2004940	1060786	113	2190576	1018315	233
1897877	1063724	178, 230	1897932	1063463	165	2004941	1086749	118	2190577	1018313	233
1897878	1063812	178	1897933	1063464	165	2054360	1085746	192, 201	2190578	1018312	233
1897879	1063813	178	1897934	1063465	165	2054361	1085747	192, 201	2190579	1018310	233
1897880	1063814	178, 230	1897935	1063468	167	2054362	1085748	192, 201	2190580	1034305	233
1897881	1059396	144	1897936	1063469	188, 200	2054363	1085749	192, 201	2190581	1034306	233
1897882	1059397	144	1897937	1063470	162	2054364	1085750	192, 201	2190582	1018309	233
1897883	1059398	146	1897938	1063471	162	2112821	1084142	241	2190583	1018308	233
1897884	1059399	146	1897939	1063472	162	2112824	1071925	262	2190584	1018307	233
1897885	1059400	146	1897940	1063473	162	2190413	1018137	205	2190585	1018306	234
1897886	1059401	146	1897941	1063474	162	2190417	1018114	205	2190586	1034308	234
1897887	1059402	145	1897942	1063475	162	2190418	1018115	205	2190591	1034312	237
1897888	1059403	146	1897943	1063476	162	2190419	1018116	205	2190593	1018316	233
1897889	1059404	146	1897944	1063477	162	2190423	1034176	209	2190594	1036248	233

Index: RSK-, Uponsor- och sidnummer

RSK nr	Uponsor nr	Sidnummer	RSK nr	Uponsor nr	Sidnummer	RSK nr	Uponsor nr	Sidnummer	RSK nr	Uponsor nr	Sidnummer
2190595	1018314	233	2405279	1034246	212, 217	2410624	1018347	221	2410678	1018343	220
2190598	1030269	240	2405282	1034247	212, 217	2410625	1018348	221	2410679	1023170	220
2190599	1030270	240	2405288	1034253	215	2410626	1018322	226	2410685	1027489	220
2190721	1042264	240	2405289	1034254	215	2410627	1009035	226	2410689	1042974	220
2190722	1036014	240	2405290	1034255	215	2410628	1018323	226	2410690	1042979	220
2190723	1036012	240	2405291	1034256	215	2410629	1009037	226	2410691	1042983	220
2190724	1018122	207	2405292	1034257	215	2410630	1022281	226	2410692	1042982	220
2190725	1018123	207	2405293	1034258	215	2410631	1018324	226	2410693	1042972	219
2190726	1036036	207	2405294	1034259	215	2410632	1009040	226	2410694	1042973	219
2190938	1083868	205	2405295	1034260	215	2410633	1009041	226	2410695	1042980	219
2190939	1083869	233	2405296	1034261	215	2410634	1009042	226	2410696	1042984	219
2282466	1083871	239	2405297	1034262	215	2410635	1018325	226	2410697	1042981	219
2282467	1083872	235	2405307	1048697	211	2410636	1018368	223	2410698	1042985	219
2282468	1084574	235	2405308	1048698	211	2410637	1018369	223	2410699	1042986	219
2282469	1084575	237	2405309	1048699	211	2410638	1018371	223	2410700	1042987	219
2282470	1084576	236	2405310	1048700	211	2410639	1018372	223	2410701	1045455	225
2282471	1084577	236	2405311	1048702	211	2410640	1018373	223	2410702	1045456	225
2282472	1084578	236	2405312	1048703	213	2410641	1018374	223	2410703	1045457	225
2282473	1084579	237	2405321	1034268	212	2410642	1018375	223	2410704	1045458	225
2282474	1084580	237	2405322	1034269	212	2410643	1018376	223	2410705	1045459	225
2282475	1084581	238	2405323	1034270	212, 217	2410644	1009052	223	2410706	1045460	225
2282476	1084582	238	2405324	1034271	212, 217	2410645	1018359	224	2410707	1045461	225
2282477	1084583	237	2405326	1034273	216	2410646	1018360	224	2417014	1063284	21, 37
2282478	1084584	238	2405327	1034274	216	2410647	1018361	224	2417015	1063285	21, 37
2282479	1084585	238	2405366	1048687	211	2410648	1018362	224	2417016	1063286	21, 37
2282480	1084586	238	2405367	1048688	211	2410649	1018363	224	2417064	1001210	160
2282481	1084587	238	2405368	1048689	211	2410650	1018364	224	2417065	1001211	160
2282482	1084588	239	2405369	1048690	211	2410651	1018365	224	2417067	1001212	160
2282483	1084589	238	2405370	1048691	211	2410652	1018302	225	2417070	1023127	160
2282484	1084590	239	2405371	1048692	211	2410653	1018303	225	2417071	1030182	160
2282485	1078365	220	2405372	1048693	211	2410654	1018304	225	2417903	1009195	63, 72
2282486	1078366	222	2405373	1048694	211	2410655	1018305	225	2417905	1009196	63, 72
2282487	1078367	221	2405374	1048695	211	2410663	1034012	220	2417913	1009197	73
2282488	1078368	219	2405375	1048696	211	2410664	1018328	219	2417921	1034502	73, 198
2282489	1078369	223	2405477	1061641	212	2410665	1018329	219	2417939	1034504	74, 83
2282490	1078370	224	2405478	1061642	212	2410666	1018330	219	2417941	1034506	74
2405235	1034227	212	2410614	1018355	222	2410667	1018331	219	2417943	1034507	73
2405236	1034228	212	2410615	1018356	222	2410668	1018332	219	2417947	1034503	74, 83
2405239	1034229	212	2410616	1018357	222	2410669	1018333	219	2418000	1001203	151
2405241	1034214	215	2410617	1018358	222	2410670	1018334	219	2418001	1008963	151
2405249	1034222	215	2410618	1018350	221	2410671	1018335	219	2418002	1008964	151
2405251	1034231	215	2410619	1018351	221	2410673	1018338	220	2418003	1008965	151
2405259	1034234	215	2410620	1018352	221	2410674	1018339	220	2418004	1033880	151
2405260	1034235	216	2410621	1018353	221	2410675	1018340	220	2418005	1008967	151
2405263	1034236	216	2410622	1018345	221	2410676	1018341	220	2418006	1008968	151
2405278	1034245	212, 217	2410623	1018346	221	2410677	1018342	220	2418015	1008449	154

Index: RSK-, Uponsor- och sidnummer

RSK nr	Uponsor nr	Sidnummer	RSK nr	Uponsor nr	Sidnummer	RSK nr	Uponsor nr	Sidnummer	RSK nr	Uponsor nr	Sidnummer
2418016	1008975	154	2418523	1033180	157	2418863	1009188	69	2419311	1047828	156
2418017	1008976	154	2418524	1033275	156	2418864	1034403	69	2419312	1047833	156
2418021	1022689	154	2418525	1033276	156	2418865	1034404	69	2419313	1047834	156
2418022	1001220	154	2418526	1033353	156	2418866	1034379	70	2419423	1047825	157
2418023	1008979	154	2418527	1033354	156	2418867	1034484	70	2419424	1047826	157
2418024	1008980	154	2418528	1033355	156	2418868	1034380	70	2419425	1047831	157
2418025	1008981	154	2418529	1033088	156	2418869	1034485	70	2419427	1047837	157
2418026	1008982	154	2418530	1033084	158	2418961	1000138	59, 101, 107	2419428	1047838	157
2418027	1008983	154	2418531	1033186	158	2418962	1005605	59, 109	2419500	1034347	39
2418030	1008984	154	2418532	1033270	158	2418963	1009209	58	2419501	1034352	39
2418036	1033879	151	2418533	1002297	19, 23	2418964	1032702	58	2419544	1034496	63
2418051	1008958	151	2418534	1002295	19, 268	2418968	1032706	60	2419545	1034497	63
2418077	1008960	151	2418535	1033277	157	2418969	1032701	60	2419546	1034498	63
2418093	1008961	151	2418536	1033356	157	2418970	1034514	57	2419621	1060080	157
2418107	1008440	72	2418537	1034368	69	2418971	1032703	57	2419622	1060081	156
2418230	1001221	154	2418539	1034371	23	2418972	1032704	57	2419795	1062889	44
2418232	1008939	154	2418540	1009135	23	2418973	1032705	57	2419900	1063907	44
2418233	1008940	154	2418549	1009120	64	2418974	1034520	73	2419966	1071869	154
2418235	1008941	154	2418550	1009119	64	2418977	1009215	58	2419967	1072092	154
2418236	1009224	19, 24, 27, 34	2418554	1034338	37	2418979	1009216	46, 59, 269	2419973	1063287	17
2418237	1034535	19, 24, 27, 34	2418555	1034340	37	2418980	1005250	60	2419974	1063288	17
2418238	1009226	19, 24, 27, 34	2418568	1034385	68	2418981	1034523	60	2419975	1063289	17
2418239	1009227	19, 24, 27, 34	2418571	1009132	32, 39, 41	2418982	1009217	58	2419991	1005290	44
2418240	1009229	19, 24, 27, 30, 32, 39, 42	2418579	1009141	65	2418995	1030580	57	2420447	1005291	44
2418241	1009228	19, 24, 27, 30, 32, 39, 42	2418583	1034361	29	2418996	1030581	57	2426376	1060821	157
2418242	1009230	19, 24, 27, 30, 32, 39, 42	2418586	1034358	37	2418997	1030582	57	2434386	1005675	71, 82
2418243	1009231	19, 24, 27, 30, 32, 39, 42	2418587	1034367	21	2419021	1042420	57	2434387	1016692	72
2418244	1009232	19, 24, 27, 30, 32, 39, 42	2418594	1034391	84	2419068	1044710	57	2434388	1013426	57, 71, 84
2418245	1001222	154	2418603	1032713	63	2419069	1044711	57	2434389	1020224	17
2418424	1033974	21, 37, 162	2418604	1032714	64	2419070	1044712	57	2434390	1005267	17
2418432	1009004	162	2418615	1032709	64	2419071	1044713	57	2434579	1065282	57, 71, 84
2418457	1033975	162	2418616	1032707	64	2419274	1030134	46	2434580	1065286	57, 71, 84
2418465	1009233	162	2418620	1034508	82	2419275	1030135	45	2434581	1065290	57, 71, 84
2418467	1009222	27, 44, 48	2418621	1008497	83, 178, 199	2419276	1045813	45	2434639	1071864	151
2418468	1009006	162	2418623	1033986	164	2419277	1045815	45	2434640	1071850	151
2418469	1001231	162	2418646	1032708	64	2419278	1045816	46	2434641	1071852	151
2418474	1034554	19, 24, 27, 30, 35, 39, 42, 162	2418649	1034335	68	2419279	1057660	69	2434642	1071853	151
2418506	1034373	23	2418664	1034556	66	2419280	1057661	69	2434643	1071865	151
2418514	1034555	44, 50, 162	2418666	1034390	65	2419300	1047823	157	2434644	1071866	151
2418516	1033086	156	2418667	1034559	65	2419301	1047824	157	2434647	1072062	152
2418517	1033080	157	2418668	1034362	29	2419302	1047829	157	2434648	1072063	152
2418518	1033081	157	2418669	1034364	29	2419304	1047835	157	2434649	1072064	152
2418519	1033188	156	2418677	1034344	41	2419305	1047836	157	2434673	1067745	34
2418520	1033189	156	2418678	1034345	41	2419308	1047821	156	2434674	1067744	34
2418521	1033190	156	2418679	1034346	41	2419309	1047822	156	2434675	1078334	34
2418522	1033179	157	2418862	1034377	69	2419310	1047827	156	2434744	1065284	57, 71, 84

Index: RSK-, Uponsor- och sidnummer

RSK nr	Uponsor nr	Sidnummer	RSK nr	Uponsor nr	Sidnummer
2434764	1084171	70	5398216	1009140	84
2434765	1084172	70	5398229	1035807	258
2987744	1085981	17	5398252	1007249	66, 101, 107
2987745	1085982	80	5398280	1022244	66
2987746	1085983	81	5398282	1045570	101, 106
2987776	1067391	79	5398288	1034531	258
3811444	1083931	121	5398302	1061802	82
3811450	1083932	121	5398304	1083575	100, 107
3811451	1083933	121	5398305	1071646	98
3811453	1083934	121	5398306	1071648	99
3821544	1060995	241	5398307	1071650	99
3829948	1060996	241	5398308	1071651	103
4054775	1034202	239	5398309	1071652	97
4054776	1034203	239	5398310	1071653	105
4054777	1034204	239	5398311	1071654	99
4054833	1060990	212, 217, 235	5398312	1071656	89
4054834	1060991	212, 217, 235	5398313	1071657	100
4810004	1034416	82	5398314	1071659	98
4876088	1009142	65	5398316	1071661	90, 93
5363617	1034533	268	5398318	1071663	104
5363620	1009031	259	5398319	1071664	104
5363623	1009121	46, 60, 65	5398321	1071666	99
5363638	1034354	35, 268	5398322	1071667	99
5363639	1034355	35, 269	5398323	1071669	105
5363641	1036659	35, 268	5398324	1071670	105
5363676	1058572	84	5398325	1071671	90, 93
5363677	1058573	71, 85	5398326	1071673	98
5363678	1005107	68, 109	5398328	1071675	100, 106
5363679	1005108	68, 109	5398329	1071676	89
5363683	1059838	80	5398330	1071677	98, 103
5363685	1059850	85	5398331	1071678	104
5363686	1059851	86	5398332	1071681	104
5363687	1059852	86	5398333	1071682	104
5363706	1071999	81	5398334	1071683	109
5363707	1067394	81	5398335	1071684	90, 100, 105, 109
5363708	1078304	80	5398336	1071685	97
5363709	1078306	76	5398337	1071686	103
5363710	1078308	76	5398339	1071690	103
5363711	1067386	79	5398341	1071693	93
5363712	1078310	77	5398342	1071694	105
5363713	1067390	79	5398343	1083576	90, 94, 100, 106
5363714	1067392	81	5398344	1083577	91, 94, 101, 106
5363715	1083866	17	8541992	1059792	184
5363741	1084143	77			
5363742	1085008	76			
5398215	1009139	83			

Index: Uponor-, RSK- och sidnummer

Uponor nr	RSK nr	Sidnummer	Uponor nr	RSK nr	Sidnummer	Uponor nr	RSK nr	Sidnummer	Uponor nr	RSK nr	Sidnummer
1000138	2418961	59, 101, 107	1007095	1877188	265	1007608	1873255	134	1008958	2418051	151
1000298		55	1007249	5398252	66, 101, 107	1007609	1873271	134	1008960	2418077	151
1000300		55	1007355	2190449	236	1007610	1873920	134	1008961	2418093	151
1001203	2418000	151	1007510	1873399	137	1007611	1873277	135	1008963	2418001	151
1001210	2417064	160	1007515	1874392	141	1007612	1873282	135	1008964	2418002	151
1001211	2417065	160	1007556	1873699	137	1007613	1873921	134	1008965	2418003	151
1001212	2417067	160	1007557	1873359	129	1007614	1873922	134	1008967	2418005	151
1001220	2418022	154	1007558	1873336	129	1007615	1873380	134	1008968	2418006	151
1001221	2418230	154	1007559	1873211	130	1007616	1873370	134	1008975	2418016	154
1001222	2418245	154	1007560	1873393	137	1007618	1873375	135	1008976	2418017	154
1001231	2418469	162	1007561	1873207	129	1007628	1873217	133	1008979	2418023	154
1001235	1880248	173, 228	1007562	1873205	129	1007629	1873384	133	1008980	2418024	154
1001240	1880249	174, 229	1007563	1873208	129	1007630	1873221	133	1008981	2418025	154
1001245	1880265	172, 228	1007564	1873212	130	1007631	1873235	133	1008982	2418026	154
1001250	1880283	174, 229	1007565	1873215	130	1007632	1873385	133	1008983	2418027	154
1001337	1228061	83, 189, 200	1007566	1873394	137	1007633	1873344	133	1008984	2418030	154
1001369	1870760	259	1007567	1873337	129	1007634	1873913	133	1009004	2418432	162
1001370	1870638	259	1007568	1873204	129	1007635	1873227	133	1009006	2418468	162
1001422	1880284	175	1007569	1873360	130	1007636	1873220	133	1009008	1870155	168
1001424	1880285	175	1007570	1873206	129	1007645	1873333	136	1009031	5363620	259
1001426	1880286	175, 229	1007571	1873908	129	1007646	1873909	136	1009035	2410627	226
1001428	1880287	175, 229	1007576	1873338	131	1007647	1873334	136	1009037	2410629	226
1002295	2418534	19, 268	1007577	1873366	131	1007648	1873391	136	1009040	2410632	226
1002297	2418533	19, 23	1007578	1873241	131	1007649	1873910	136	1009041	2410633	226
1005107	5363678	68, 109	1007579	1873368	132	1007653	1873228	137	1009042	2410634	226
1005108	5363679	68, 109	1007580	1873339	131	1007654	1873229	137	1009052	2410644	223
1005250	2418980	60	1007581	1873367	131	1008440	2418107	72	1009119	2418550	64
1005267	2434390	17	1007582	1873247	132	1008449	2418015	154	1009120	2418549	64
1005290	2419991	44	1007583	1873249	132	1008497	2418621	83, 178, 199	1009121	5363623	46, 60, 65
1005291	2420447	44	1007584	1873230	131	1008671	1882072	173, 228	1009132	2418571	32, 39, 41
1005297		48	1007585	1873244	131	1008673	1882073	173, 228	1009135	2418540	23
1005298		48	1007586	1873250	132	1008678	1882075	174, 229	1009139	5398215	83
1005605	2418962	59, 109	1007587	1873362	131	1008681	1882082	172, 228	1009140	5398216	84
1005675	2434386	71, 82	1007595	1873279	134	1008683	1882083	172, 228	1009141	2418579	65
1006634	1873303	259	1007596	1873378	134	1008686	1882084	174, 229	1009142	4876088	65
1006635	1873307	259	1007597	1873274	135	1008688	1882085	174, 229	1009188	2418863	69
1006638	1873312	260	1007598	1873374	135	1008695	1882087	175, 229	1009195	2417903	63, 72
1006640	1873297	261	1007599	1873341	134	1008696	1882088	175, 229	1009196	2417905	63, 72
1006830	1873308	260	1007600	1873286	134	1008704	1880288	175	1009197	2417913	73
1007084	1876991	263	1007601	1873342	134	1008708	1882089	175, 229	1009209	2418963	58
1007086	1876992	263	1007602	1873369	134	1008709	1882090	175, 229	1009215	2418977	58
1007087	1876993	263	1007603	1873283	135	1008712	1880289	175, 229	1009216	2418979	46, 59, 269
1007088	1876994	263	1007604	1873276	135	1008713	1882091	175, 229	1009217	2418982	58
1007091	1877185	265	1007605	1873267	134	1008939	2418232	154	1009222	2418467	27, 44, 48
1007093	1877186	265	1007606	1873259	134	1008940	2418233	154	1009224	2418236	19, 24, 27, 34
1007094	1877187	265	1007607	1873284	134	1008941	2418235	154	1009226	2418238	19, 24, 27, 34

Index: Uponor-, RSK- och sidnummer

Uponor nr	RSK nr	Sidnummer	Uponor nr	RSK nr	Sidnummer	Uponor nr	RSK nr	Sidnummer	Uponor nr	RSK nr	Sidnummer
1009227	2418239	19, 24, 27, 34	1013803	1897964	121	1018316	2190593	233	1018375	2410642	223
1009228	2418241	19, 24, 27, 30, 32, 39, 42	1013804	1897965	121	1018322	2410626	226	1018376	2410643	223
1009229	2418240	19, 24, 27, 30, 32, 39, 42	1014171	1873349	259	1018323	2410628	226	1020224	2434389	17
1009230	2418242	19, 24, 27, 30, 32, 39, 42	1014173	1873350	259	1018324	2410631	226	1021937	1873361	130
1009231	2418243	19, 24, 27, 30, 32, 39, 42	1014320		260	1018325	2410635	226	1021940	1873379	134
1009232	2418244	19, 24, 27, 30, 32, 39, 42	1014334	1875699	260	1018326	2190554	236	1021945	1873345	136
1009233	2418465	162	1014339	1873351	260	1018327	2190553	236	1021980	1873905	117
1013371	1873324	117	1014344	1873793	260	1018328	2410664	219	1021981	1873906	117
1013377	1878991	117	1015739	1873357	261	1018329	2410665	219	1022244	5398280	66
1013388	1873326	117	1015749	1873309	260	1018330	2410666	219	1022281	2410630	226
1013398	1873327	117	1015756	1873310	260	1018331	2410667	219	1022689	2418021	154
1013401	1873328	117	1015762	1873311	260	1018332	2410668	219	1022714	1876863	126
1013426	2434388	57, 71, 84	1015768	1873782	264	1018333	2410669	219	1022715	1876864	126
1013432	1876489	117	1015792	1873783	264	1018334	2410670	219	1022716	1876865	126
1013436	1873900	117	1015808	1873313	260	1018335	2410671	219	1022717	1876866	126
1013438	1876490	117	1016692	2434387	72	1018338	2410673	220	1022718	1876867	127
1013441	1873901	117	1018111	2190558	205	1018339	2410674	220	1022719	1876872	127
1013442	1873319	117	1018112	2190559	205	1018340	2410675	220	1022720	1876879	127
1013443	1873902	117	1018113	2190560	205	1018341	2410676	220	1022721	1876884	127
1013444	1873320	117	1018114	2190417	205	1018342	2410677	220	1022722	1876868	128
1013445	1873903	117	1018115	2190418	205	1018343	2410678	220	1022723	1876869	128
1013446	1873321	117	1018116	2190419	205	1018345	2410622	221	1022724	1876870	128
1013448	1873904	117	1018118	2190565	207	1018346	2410623	221	1022725	1876871	128
1013449	1873322	117	1018119	2190566	207	1018347	2410624	221	1022726	1876873	128
1013451	1873323	117	1018120	2190567	207	1018348	2410625	221	1022727	1876874	128
1013453	1873794	117	1018121	2190568	207	1018350	2410618	221	1022728	1876875	128
1013455	1875492	117	1018122	2190724	207	1018351	2410619	221	1022729	1876876	128
1013457	1875493	117	1018123	2190725	207	1018352	2410620	221	1022730	1876877	128
1013625	1874427	117	1018134	2190561	205	1018353	2410621	221	1022731	1876878	128
1013629	1874428	118	1018135	2190562	205	1018355	2410614	222	1022732	1876880	128
1013630	1874429	118	1018136	2190563	205	1018356	2410615	222	1022733	1876881	128
1013729	1873301	261	1018137	2190413	205	1018357	2410616	222	1022734	1876882	128
1013734	1873300	261	1018138	2190424	205	1018358	2410617	222	1022735	1876883	128
1013737	1873302	261	1018302	2410652	225	1018359	2410645	224	1022736	1876855	126
1013739	1873329	261	1018303	2410653	225	1018360	2410646	224	1022737	1876857	126
1013756	1873396	121	1018304	2410654	225	1018361	2410647	224	1022738	1876860	126
1013760	1873397	121	1018305	2410655	225	1018362	2410648	224	1022739	1876862	126
1013762	1873398	121	1018306	2190585	234	1018363	2410649	224	1022740	1876856	127
1013764	1880294	121	1018307	2190584	233	1018364	2410650	224	1022741	1876858	127
1013765	1880295	121	1018308	2190583	233	1018365	2410651	224	1022742	1876859	127
1013773	1876995	262	1018309	2190582	233	1018368	2410636	223	1022743	1876861	127
1013792	1873299	261	1018310	2190579	233	1018369	2410637	223	1023127	2417070	160
1013794	1873298	261	1018312	2190578	233	1018371	2410638	223	1023170	2410679	220
1013799	1897961	121	1018313	2190577	233	1018372	2410639	223	1025658	1870859	171
1013801	1897962	121	1018314	2190595	233	1018373	2410640	223	1025659	1870860	74, 171, 228
1013802	1897963	121	1018315	2190576	233	1018374	2410641	223	1025660	1870861	171

Index: Uponor-, RSK- och sidnummer

Uponor nr	RSK nr	Sidnummer	Uponor nr	RSK nr	Sidnummer	Uponor nr	RSK nr	Sidnummer	Uponor nr	RSK nr	Sidnummer
1025661	1870862	171, 228	1025917	1870234	180	1027489	2410685	220	1033628		49
1025734	1870836	183	1025918	1870000	180	1030134	2419274	46	1033629		49
1025735	1870517	183	1025935	1870241	182	1030135	2419275	45	1033630		49
1025736	1870518	183	1025936	1870242	182	1030182	2417071	160	1033631		49
1025765	1870299	182	1025938	1870094	179	1030269	2190598	240	1033632		49
1025766	1870184	182	1025939	1870342	179	1030270	2190599	240	1033633		49
1025769	1870185	182	1025940	1870343	179	1030580	2418995	57	1033634		49
1025770	1870186	182	1025941	1870344	179	1030581	2418996	57	1033635		49
1025771	1870771	184	1025944	1870345	181	1030582	2418997	57	1033636		49
1025828	1870202	178	1025945	1870253	181	1032701	2418969	60	1033640		49
1025829	1870203	178	1025962	1870252	181	1032702	2418964	58	1033644		49
1025830	1870204	178	1025964	1870254	181	1032703	2418971	57	1033645		49
1025831	1870205	178, 230	1025965	1870187	181	1032704	2418972	57	1033646		49
1025832	1870206	178	1025966	1870188	181, 231	1032705	2418973	57	1033659		50
1025833	1870207	178	1025967	1870256	180	1032706	2418968	60	1033660		50
1025834	1870208	178	1025968	1870257	180, 231	1032707	2418616	64	1033669		50
1025835	1870209	178, 230	1025969	1870258	180	1032708	2418646	64	1033672		49
1025836	1870211	179	1025970	1870259	180, 231	1032709	2418615	64	1033678		49
1025837	1870212	179	1025971	1870349	181	1032712	1870911	269	1033685		48
1025838	1870183	179	1025972	1870276	181	1032713	2418603	63	1033686		48
1025839	1870213	179	1025996	1870278	181	1032714	2418604	64	1033689		50
1025840	1870214	179	1025997	1870515	181, 231	1033080	2418517	157	1033691		258
1025852	1870215	179	1025998	1870348	181	1033081	2418518	157	1033879	2418036	151
1025856	1870287	182	1025999	1870275	181	1033084	2418530	158	1033880	2418004	151
1025857	1870222	182	1026000	1870511	181	1033086	2418516	156	1033914	1870798	165
1025858	1870223	182	1026001	1870512	181	1033088	2418529	156	1033916	1874975	165
1025860	1870225	182	1026022	1869910	181	1033179	2418522	157	1033922	1870799	165
1025861	1870189	187	1026026	1870281	177	1033180	2418523	157	1033923	1870801	165
1025862	1870190	187	1026027	1870282	177	1033186	2418531	158	1033929	1870800	165
1025880	1870336	177	1026028	1870283	177	1033188	2418519	156	1033930	1870802	165
1025881	1870298	177	1026048	1870288	188	1033189	2418520	156	1033962	1870125	169
1025882	1870246	180	1026049	1870289	188	1033190	2418521	156	1033963	1870126	169
1025883	1870247	72, 180, 230	1026050	1870832	177	1033270	2418532	158	1033964	1870624	169
1025884	1870248	180	1026051	1870833	177	1033275	2418524	156	1033965	1869989	169
1025885	1870249	180, 230	1026052	1870834	177	1033276	2418525	156	1033974	2418424	21, 37, 162
1025887	1869947	180	1026053	1870830	188	1033277	2418535	157	1033975	2418457	162
1025888	1869909	180	1026054	1870831	188	1033353	2418526	156	1033976	1870670	164
1025889	1869948	180	1026055	1870829	188	1033354	2418527	156	1033979	1870993	194
1025890	1869949	180	1026084	1870516	188	1033355	2418528	156	1033986	2418623	164
1025910	1870227	179	1026085	1870279	184	1033356	2418536	157	1033987	1870133	194
1025911	1870228	179	1026164	1873696	183	1033446	1869921	184	1034001	1870899	83, 187, 199
1025912	1870229	179	1026165	1873697	183	1033447	1869922	184	1034002	1870900	83, 187, 199
1025913	1870230	179	1026166	1873698	183	1033463	1870772	184	1034012	2410663	220
1025914	1870231	179	1026167	1873780	183	1033619	1228060	189, 200	1034015	1870014	197
1025915	1870232	180	1026266	1870604	189	1033625		48	1034016	1870054	197
1025916	1869998	180	1026309	1880666	199	1033626		48	1034017	1870055	197

Index: Uponor-, RSK- och sidnummer

Uponor nr	RSK nr	Sidnummer	Uponor nr	RSK nr	Sidnummer	Uponor nr	RSK nr	Sidnummer	Uponor nr	RSK nr	Sidnummer
1034039	1850216	73, 198	1034231	2405251	215	1034361	2418583	29	1036248	2190594	233
1034041	1850116	197	1034234	2405259	215	1034362	2418668	29	1036568		166
1034049	1850103	198	1034235	2405260	216	1034364	2418669	29	1036606		217
1034052	1850126	198	1034236	2405263	216	1034367	2418587	21	1036645		241
1034072	1870148	200	1034245	2405278	212, 217	1034368	2418537	69	1036659	5363641	35, 268
1034073	1870150	189	1034246	2405279	212, 217	1034371	2418539	23	1042264	2190721	240
1034074	1869991	167	1034247	2405282	212, 217	1034373	2418506	23	1042310		213
1034081	1870140	163	1034253	2405288	215	1034377	2418862	69	1042311		213
1034082	1870152	163	1034254	2405289	215	1034379	2418866	70	1042312		213
1034095	1869982	163	1034255	2405290	215	1034380	2418868	70	1042338	1880290	176
1034096	1869944	163	1034256	2405291	215	1034385	2418568	68	1042339	1880291	176
1034097	1869983	163	1034257	2405292	215	1034390	2418666	65	1042340	1880292	176
1034098	1869984	163	1034258	2405293	215	1034391	2418594	84	1042341	1880293	176
1034100	1869986	163	1034259	2405294	215	1034403	2418864	69	1042420	2419021	57
1034101	1869987	163	1034260	2405295	215	1034404	2418865	69	1042836	1870805	171
1034102	1870880	163	1034261	2405296	215	1034416	4810004	82	1042859	1882081	172, 228
1034103	1869960	194	1034262	2405297	215	1034484	2418867	70	1042861	1882086	174, 229
1034105	1869945	195	1034268	2405321	212	1034485	2418869	70	1042862	1882092	175, 229
1034111	1870677	269	1034269	2405322	212	1034496	2419544	63	1042863	1882093	175, 229
1034112	1870274	164	1034270	2405323	212, 217	1034497	2419545	63	1042864	1882094	175, 229
1034113	1870273	164	1034271	2405324	212, 217	1034498	2419546	63	1042866	1882074	173, 228
1034114	1869961	164	1034273	2405326	216	1034502	2417921	73, 198	1042867	1882076	174, 229
1034134	1869963	167	1034274	2405327	216	1034503	2417947	74, 83	1042875	1882095	175, 229
1034135	1869898	168	1034299	2190548	240	1034504	2417939	74, 83	1042876	1882096	175, 229
1034136	1869899	168	1034300	2190549	240	1034506	2417941	74	1042879	1882077	174, 229
1034137	1869994	168	1034301	2190546	240	1034507	2417943	73	1042921	1877271	147
1034143	1869964	167	1034302	2190547	240	1034508	2418620	82	1042922	1877272	147
1034144	1869995	167	1034303	2190551	240	1034514	2418970	57	1042972	2410693	219
1034145	1869913	168	1034304	2190552	240	1034520	2418974	73	1042973	2410694	219
1034173	2190573	209	1034305	2190580	233	1034523	2418981	60	1042974	2410689	220
1034174	2190574	209	1034306	2190581	233	1034531	5398288	258	1042979	2410690	220
1034175	2190575	209	1034308	2190586	234	1034533	5363617	268	1042980	2410695	219
1034176	2190423	209	1034312	2190591	237	1034535	2418237	19, 24, 27, 34	1042981	2410697	219
1034180	2190564	207	1034332		70	1034554	2418474	19, 24, 27, 30, 32, 35, 39, 42, 162	1042982	2410692	220
1034185	2190569	207	1034333		71	1034555	2418514	44, 50, 162	1042983	2410691	220
1034186	2190570	207	1034335	2418649	68	1034556	2418664	66	1042984	2410696	219
1034187	2190571	207	1034338	2418554	37	1034557		66	1042985	2410698	219
1034188	2190572	207	1034340	2418555	37	1034558		66	1042986	2410699	219
1034202	4054775	239	1034344	2418677	41	1034559	2418667	65	1042987	2410700	219
1034203	4054776	239	1034345	2418678	41	1035802	1870255	181	1044127		213
1034204	4054777	239	1034346	2418679	41	1035807	5398229	258	1044133		216
1034214	2405241	215	1034347	2419500	39	1035855		199	1044134		216
1034222	2405249	215	1034352	2419501	39	1035953		217	1044135		216
1034227	2405235	212	1034354	5363638	35, 268	1036012	2190723	240	1044710	2419068	57
1034228	2405236	212	1034355	5363639	35, 269	1036014	2190722	240	1044711	2419069	57
1034229	2405239	212	1034358	2418586	37	1036036	2190726	207	1044712	2419070	57

Index: Uponor-, RSK- och sidnummer

Uponor nr	RSK nr	Sidnummer	Uponor nr	RSK nr	Sidnummer	Uponor nr	RSK nr	Sidnummer	Uponor nr	RSK nr	Sidnummer
1044713	2419071	57	1046237		254	1046545	1877985	264	1047036		253
1045316		54	1046238		254	1046750	1877798	144	1047037		253
1045318		54	1046239		254	1046751	1877799	144	1047821	2419308	156
1045325		55	1046240		254	1046782		86	1047822	2419309	156
1045326		55	1046241		254	1046817		52	1047823	2419300	157
1045327		54	1046242		254	1046829		52	1047824	2419301	157
1045328		54	1046243		254	1046830		52	1047825	2419423	157
1045417	1877703	145	1046244		254	1046832		52	1047826	2419424	157
1045418	1877704	145	1046245		254	1046840		52	1047827	2419310	156
1045425	1877709	147	1046246		255	1046857		52	1047828	2419311	156
1045426	1877710	147	1046251		253	1046867		52	1047829	2419302	157
1045427	1877775	145	1046252		253	1046872		85	1047831	2419425	157
1045428	1877776	145	1046253		253	1046942	1878185	130	1047833	2419312	156
1045429	1877711	145	1046254		253	1046943	1878211	130	1047834	2419313	156
1045430	1877777	146	1046255		253	1046944	1878147	130	1047835	2419304	157
1045431	1877778	146	1046256		253	1046945	1878148	130	1047836	2419305	157
1045432	1877779	146	1046257		253	1046946	1878212	130	1047837	2419427	157
1045433	1877712	146	1046266		253	1046947	1878168	131	1047838	2419428	157
1045434	1877388	143	1046271		253	1046950	1878170	131	1047997	1878133	185
1045435	1877389	143	1046386	1877960	126	1046952	1878172	132	1047998	1878134	185
1045436	1877390	143	1046387	1877961	126	1046953	1878173	132	1048002	1878138	185
1045437	1877391	143	1046388	1877962	126	1046954	1878158	135	1048003	1878139	186
1045438	1877700	143	1046389	1877963	126	1046955	1878159	135	1048004	1878140	186
1045439	1877701	143	1046390	1877964	128	1046956	1880651	135	1048005	1878141	186
1045440	1877780	143	1046391	1877965	128	1046957	1878160	135	1048006	1878142	187
1045441	1877713	143	1046392	1877966	129	1046958	1878161	135	1048007	1878143	187
1045442	1877714	144	1046393	1877967	129	1046959	1878162	135	1048271	1878144	139
1045455	2410701	225	1046394	1877968	129	1046960	1878163	134	1048539	1878477	123
1045456	2410702	225	1046395	1877969	129	1046961	1878164	136	1048540	1878478	123
1045457	2410703	225	1046396	1877970	129	1046962	1878165	135	1048541	1878479	123
1045458	2410704	225	1046397	1877971	129	1046963	1880650	135	1048542	1878480	124
1045459	2410705	225	1046398	1877972	129	1046965	1878166	135	1048543	1878481	124
1045460	2410706	225	1046399	1877973	129	1046966	1878167	135	1048544	1878482	124
1045461	2410707	225	1046400	1877974	129	1046967	1878186	135	1048545	1878483	124
1045464	1882098	171, 228	1046401	1877975	127	1046968	1878187	134	1048546	1878484	124
1045489	1882099	171, 228	1046402	1877976	127	1046969	1878188	136	1048547	1878488	123
1045570	5398282	101, 106	1046403	1877977	127	1046970	1878149	133	1048548	1878489	123
1045813	2419276	45	1046404	1877978	127	1046971	1878150	133	1048549	1878490	123
1045815	2419277	45	1046405	1877979	127	1046972	1878151	133	1048550	1878494	124
1045816	2419278	46	1046406	1877980	127	1046973	1878152	133	1048551	1878495	124
1046213		253	1046477	1877796	144	1046974	1878153	133	1048552	1878496	124
1046214		253	1046478	1877797	144	1046975	1878154	133	1048553	1878497	124
1046218		253	1046541	1877981	264	1046976	1878155	136	1048554	1878498	124
1046226		253	1046542	1877982	264	1046977	1878189	136	1048555	1878499	124
1046227		253	1046543	1877983	264	1046978	1878156	145	1048556	1878500	124
1046236		254	1046544	1877984	264	1046979	1878157	145	1048557	1878501	124

Index: Uponor-, RSK- och sidnummer

Uponor nr	RSK nr	Sidnummer	Uponor nr	RSK nr	Sidnummer	Uponor nr	RSK nr	Sidnummer	Uponor nr	RSK nr	Sidnummer
1048558	1878485	123	1059222	1880261	177	1059397	1897882	144	1061402		247
1048559	1878486	123	1059223	1880262	177	1059398	1897883	146	1061403		247
1048560	1878487	123	1059224	1880263	177	1059399	1897884	146	1061404		247
1048561	1878491	123	1059225	1880264	177	1059400	1897885	146	1061525		87
1048562	1878492	123	1059226	1880225	174	1059401	1897886	146	1061526		87
1048563	1878493	123	1059227	1880226	174	1059402	1897887	145	1061641	2405477	212
1048687	2405366	211	1059228	1880227	174	1059403	1897888	146	1061642	2405478	212
1048688	2405367	211	1059229	1880229	174	1059404	1897889	146	1061802	5398302	82
1048689	2405368	211	1059230	1880230	174	1059572	2004932	113	1062042	1880664	119
1048690	2405369	211	1059231	1880231	174	1059573	2004933	113	1062043	1880665	119
1048691	2405370	211	1059232	1880232	172	1059574	2004934	113	1062845	1854655	183
1048692	2405371	211	1059233	1880233	172	1059575	2004936	113	1062846	1854656	183
1048693	2405372	211	1059234	1880234	172	1059576	2004921	113	1062861	1854657	183
1048694	2405373	211	1059235	1880235	172	1059577	2004922	113	1062889	2419795	44
1048695	2405374	211	1059236	1880237	172	1059579	2004923	113	1062931	1897897	190
1048696	2405375	211	1059237	1880238	172	1059580	2004924	113	1062932	1897898	190
1048697	2405307	211	1059238	1880239	172	1059581	2004925	113	1062933	1897899	190
1048698	2405308	211	1059239	1880240	172	1059582	2004926	113	1062934	1897900	190
1048699	2405309	211	1059240	1880241	172	1059583	2004928	113	1062935	1897901	190
1048700	2405310	211	1059241	1880242	176	1059696	1880369	145	1062936	1897902	190
1048702	2405311	211	1059242	1880243	176	1059697	1880370	145	1062938	1897904	191
1048703	2405312	213	1059243	1880245	176	1059698	1880371	145	1062939	1897905	191
1048924	1878190	130	1059244	1880246	176	1059699	1880372	145	1062940	1897906	191
1048925	1878192	132	1059245	1880247	176	1059792	8541992	184	1062942	1897907	190
1048926	1878191	136	1059246	1880266	175	1059838	5363683	80	1062944	1897910	269
1057453	1880308	171	1059247	1880267	175	1059850	5363685	85	1062945	1897911	191
1057454	1880309	74, 171	1059248	1880268	175	1059851	5363686	86	1062946	1897912	191
1057455	1880310	171, 228	1059249	1880270	176	1059852	5363687	86	1062950	1881834	269
1057456	1880311	171, 228	1059250	1880271	176	1059855		85	1062956	1897930	163
1057660	2419279	69	1059251	1880272	176	1060080	2419621	157	1062957	1897931	163, 195
1057661	2419280	69	1059252	1880273	176	1060081	2419622	156	1062958	1897918	167
1058090	1882155	71	1059253	1880274	176	1060167	1880653	261	1062959	1897919	192
1058092	1882156	71	1059254	1880275	176	1060783	2004937	113	1062961	1897920	193
1058094	1879698	139	1059255	1880276	176	1060784	2004938	113	1062962	1897921	193
1058572	5363676	84	1059256	1880278	176	1060785	2004939	113	1062963	1897922	193
1058573	5363677	71, 85	1059257	1880279	176	1060786	2004940	113	1063238	1897947	115
1059212	1880250	173	1059258	1880280	176	1060821	2426376	157	1063239	1897948	115
1059213	1880252	173	1059259	1880281	176	1060982	2190470	216, 234	1063284	2417014	21, 37
1059214	1880253	173	1059260	1880282	176	1060984	2190471	235	1063285	2417015	21, 37
1059215	1880254	173	1059265	1880303	172	1060985	2190472	234	1063286	2417016	21, 37
1059216	1880255	173	1059266	1880304	172	1060986	2190473	216, 234	1063287	2419973	17
1059217	1880256	173	1059267	1880305	185	1060990	4054833	212, 217, 235	1063288	2419974	17
1059218	1880257	173	1059268	1880306	185	1060991	4054834	212, 217, 235	1063289	2419975	17
1059219	1880258	173	1059269	1880307	185	1060995	3821544	241	1063403	1897924	166
1059220	1880259	173	1059365	1880349	177	1060996	3829948	241	1063404	1897926	166
1059221	1880260	173	1059396	1897881	144	1061401		247	1063405	1897927	166

Index: Uponor-, RSK- och sidnummer

Uponor nr	RSK nr	Sidnummer	Uponor nr	RSK nr	Sidnummer	Uponor nr	RSK nr	Sidnummer	Uponor nr	RSK nr	Sidnummer
1063461		86	1067735	1881326	197	1068070		247	1071673	5398326	98
1063462	1897929	166	1067737	1881327	197	1068071		247	1071675	5398328	100, 106
1063463	1897932	165	1067738	1881328	197	1068072		247	1071676	5398329	89
1063464	1897933	165	1067739	1881329	84, 197	1068073		250	1071677	5398330	98, 103
1063465	1897934	165	1067740	1881330	63, 72, 197	1068074		250	1071678	5398331	104
1063467	1897923	166	1067744	2434674	34	1068075		250	1071681	5398332	104
1063468	1897935	167	1067745	2434673	34	1068076		250	1071682	5398333	104
1063469	1897936	188, 200	1067753	1881331	198	1068077		249	1071683	5398334	109
1063470	1897937	162	1067754	1881332	198	1068078		249	1071684	5398335	90, 100, 105, 109
1063471	1897938	162	1068028	1897890	164	1068079		249	1071685	5398336	97
1063472	1897939	162	1068029	1897891	164	1068080		249	1071686	5398337	103
1063473	1897940	162	1068030	1897892	164	1068081		249	1071690	5398339	103
1063474	1897941	162	1068031	1897893	164	1068082		249	1071693	5398341	93
1063475	1897942	162	1068032	1897894	164	1068083		249	1071694	5398342	105
1063476	1897943	162	1068033	1897895	164	1068084		249	1071850	2434640	151
1063477	1897944	162	1068034	1897896	164	1068085		250	1071852	2434641	151
1063478	1897945	168	1068037		245	1068086		250	1071853	2434642	151
1063724	1897877	178, 230	1068038		245	1068087		250	1071864	2434639	151
1063725	1882079	178, 230	1068039		245	1068088		250	1071865	2434643	151
1063727	1882080	178, 230	1068040		245	1068089		250	1071866	2434644	151
1063782	1881078	186	1068041		249	1068090		250	1071869	2419966	154
1063783	1881080	186	1068042		249	1068091		250	1071925	2112824	262
1063784	1881079	185	1068043		249	1068092		250	1071964		78
1063785	1881071	185	1068044		249	1068093		250	1071999	5363706	81
1063808	1882097	181, 231	1068048		246	1068094		250	1072062	2434647	152
1063810	1882078	178, 230	1068049		246	1068095		251	1072063	2434648	152
1063811	1881072	186	1068050		246	1068096		251	1072064	2434649	152
1063812	1897878	178	1068051		246	1068097		251	1072092	2419967	154
1063813	1897879	178	1068052		245	1071646	5398305	98	1078304	5363708	80
1063814	1897880	178, 230	1068053		245	1071648	5398306	99	1078306	5363709	76
1063907	2419900	44	1068054		245	1071650	5398307	99	1078308	5363710	76
1064542	1897928	166	1068055		245	1071651	5398308	103	1078310	5363712	77
1065282	2434579	57, 71, 84	1068056		245	1071652	5398309	97	1078334	2434675	34
1065284	2434744	57, 71, 84	1068057		245	1071653	5398310	105	1078365	2282485	220
1065286	2434580	57, 71, 84	1068058		245	1071654	5398311	99	1078366	2282486	222
1065290	2434581	57, 71, 84	1068059		245	1071656	5398312	89	1078367	2282487	221
1067386	5363711	79	1068060		246	1071657	5398313	100	1078368	2282488	219
1067390	5363713	79	1068061		246	1071659	5398314	98	1078369	2282489	223
1067391	2987776	79	1068062		246	1071661	5398316	90, 93	1078370	2282490	224
1067392	5363714	81	1068063		246	1071663	5398318	104	1083575	5398304	100, 107
1067394	5363707	81	1068064		246	1071664	5398319	104	1083576	5398343	90, 94, 100, 106
1067686	1881320	197	1068065		246	1071666	5398321	99	1083577	5398344	91, 94, 101, 106
1067731	1881321	197	1068066		246	1071667	5398322	99	1083586	1881873	264
1067732	1881322	197	1068067		246	1071669	5398323	105	1083605	1881874	265
1067733	1881323	197	1068068		246	1071670	5398324	105	1083608	1881875	263
1067734	1881324	197	1068069		246	1071671	5398325	90, 93	1083610	1881876	263, 265

Index: Uponor-, RSK- och sidnummer

Uponor nr	RSK nr	Sidnummer	Uponor nr	RSK nr	Sidnummer
1083612	1881877	263	1084586	2282480	238
1083646	1881832	259	1084587	2282481	238
1083647	1881833	259	1084588	2282482	239
1083866	5363715	17	1084589	2282483	238
1083868	2190938	205	1084590	2282484	239
1083869	2190939	233	1084593	1897969	141, 200
1083871	2282466	239	1084671	1882136	184
1083872	2282467	235	1084690		97
1083931	3811444	121	1084950		87
1083932	3811450	121	1085008	5363742	76
1083933	3811451	121	1085746	2054360	192, 201
1083934	3811453	121	1085747	2054361	192, 201
1083947	1881889	193	1085748	2054362	192, 201
1084142	2112821	241	1085749	2054363	192, 201
1084143	5363741	77	1085750	2054364	192, 201
1084158	1881866	118	1085981	2987744	17
1084159	1881867	118	1085982	2987745	80
1084168	1881890	194	1085983	2987746	81
1084169	1881891	194	1086749	2004941	118
1084171	2434764	70			
1084172	2434765	70			
1084262		255			
1084263		255			
1084264		255			
1084285	1897967	200			
1084352	1897970	130			
1084353	1897978	131			
1084354	1897976	132			
1084355	1897977	132			
1084356	1897971	137			
1084357	1897972	137			
1084358	1897973	137			
1084359	1897975	137			
1084560		78, 90, 93			
1084574	2282468	235			
1084575	2282469	237			
1084576	2282470	236			
1084577	2282471	236			
1084578	2282472	236			
1084579	2282473	237			
1084580	2282474	237			
1084581	2282475	238			
1084582	2282476	238			
1084583	2282477	237			
1084584	2282478	238			
1084585	2282479	238			

Index: Alfabetisk produktregister

Produkt	Sidnummer
A	
Aqua Pipe RIR med isolering white/blue/grey	152
Aqua Pipe RIR white/blue	151
Aqua PLUS Anslutningsmodul m löpm PPM	185, 186
Aqua PLUS Fäste mässingsfördelare M7	188, 200
Aqua PLUS Förd.adapter utv O-ring Q&E DR	177
Aqua PLUS Fördelardapter m löpm. Q&E NKB DR WTR	187
Aqua PLUS Fördelare utan kpl WTR DR	83, 187, 199
Aqua PLUS Fördelare utv-löpmutter Q&E NKB DR	188
Aqua PLUS Fördelare utv-löpmutter WTR DR	199
Aqua PLUS Fördelare utv-löpmutter WTR PEX DR	198
Aqua PLUS Fördelarfäste för skåp PPM	187
Aqua PLUS Fördelarfäste för vägg PPM	187
Aqua PLUS Fördelarlock m avluftn. PPM	186
Aqua PLUS Fördelarlock PPM	186
Aqua PLUS Fördelarmodul PPM	185
Aqua PLUS Fördelarmodul Q&E PPM	185
Aqua PLUS Fördelarskåp M7	164
Aqua PLUS Fördelarskåpsanslutning M7	166
Aqua PLUS Fördelarskåpsdörr	165
Aqua PLUS Fördelarskåpsram	165
Aqua PLUS Kulventil	189
Aqua PLUS Kulventil förkromad FPL-X	200
Aqua PLUS Lock med packning	83, 189, 200
Aqua PLUS Läckageindikering	166
Aqua PLUS Läckageindikering M7	166
Aqua PLUS Läckageindikeringskit M7	167
Aqua PLUS Plugg, o-ringstättning DR	189
Aqua PLUS Rak anslutning utv gäng PPM	185
Aqua PLUS Stänkskydd M7	165
Aqua PLUS Tillbehörssats förd.skåp M7	167
Aqua PLUS T-rör inv-utv-inv PPM	186
Aqua PLUS Vinkel utv-inv PPM	186
Aqua PLUS Vinkelanslutning utv PPM	186
Arena Böj	52
Arena Fördelningsrör	52
Arena Förminskning	52
Arena Rör	52
Arena Ändhuv	52
C	
Calma 20 Stegljudsmatarskiva	41
Calma 20 Stegljudsskiva	41
Calma 20 Stegljudsvändskiva	41
Capsula Golvvärmekassett	29
Capsula Golvvärmekassett m. isol.	29
Capsula Montagemall	29
Classic Najtråd	27, 44, 48
Combi Pipe PN10	156
Combi Pipe PN10, S	156
Combi Pipe RIR med isolering black/grey	157, 158
Combi Pipe RIR white	157
Comfort Panel	54
Comfort Pipe	21, 37
Comfort Pipe PLUS	19, 24, 27, 30, 32, 34, 39, 42, 44

Produkt	Sidnummer
E	
Ecoflex Aqua Single	207
Ecoflex Aqua Twin	207
Ecoflex Bockfixtur	240
Ecoflex Bultset	241
Ecoflex Bussning utv-inv	223
Ecoflex Fläns	224
Ecoflex Fogmassa	241
Ecoflex Förminskningsring	212, 217, 235
Ecoflex Haspel	241
Ecoflex H-skarvsats	236
Ecoflex Ingjutningsring	239
Ecoflex Ingjutningsrör	240
Ecoflex Koppling PN6	219
Ecoflex Kopplingsbrunn	236
Ecoflex Krympmanschett	237, 240
Ecoflex Mantelskarvsats	235
Ecoflex Quattro	209
Ecoflex Rak-skarvsats	235
Ecoflex Reparationssats	240
Ecoflex Rundningsverktyg	241
Ecoflex Skarvkoppling PN6	220
Ecoflex Supra PLUS	211
Ecoflex Supra PLUS Elskarvsats	213
Ecoflex Supra PLUS Rak-skarvsats	212
Ecoflex Supra PLUS T-skarvsats	212
Ecoflex Supra PLUS Ändsats	211
Ecoflex Supra Skarvhylsa	212, 217
Ecoflex Supra Standard gul	215
Ecoflex Supra Standard vit	215
Ecoflex Supra Standard Ändsats	216
Ecoflex Thermo Single	205
Ecoflex Thermo Twin	205
Ecoflex T-rör	221
Ecoflex T-skarvsats	216, 234
Ecoflex T-skarvsats Single	237
Ecoflex T-skarvsats Single left	238
Ecoflex T-skarvsats Single right	238
Ecoflex T-skarvsats Twin	238
Ecoflex T-skarvsats Twin left	239
Ecoflex T-skarvsats Twin right	238
Ecoflex Vinkel	222
Ecoflex Vinkel-skarvsats	234
Ecoflex Vinkel-skarvsats Single	237
Ecoflex Väggenomföring	239
Ecoflex Ändskydd Quattro	234
Ecoflex Ändskydd Single	233
Ecoflex Ändskydd Twin	233
F	
Fit Bussning utv-inv	74, 83
Fit Dubbelnippel	73
Fit Kompressionskoppling	48
Fit T-rör utv gäng	73
Fit Vinkelnippel utv gäng	74
Fix Bockfixtur	17

Index: Alfabetisk produktregister

Produkt	Sidnummer
Fix Rörhållarskena med hullingar	23
Fix Rörhållarskena utan hullingar	21, 23
Fix Rörstift	23
Flex Fästplåt för bockstöd	164
Flex Röravskärare	259
Flex Röravskärare PEX	259
Flex Rörutdragare för kofot PEX	269
Flex Stödbussning	195
Flex Utbytesled PEX	269
Flex Varmbockningsstöd PEX	164
Fluvia Grenrör Push12 utan strypn	71, 82
Fluvia Lock med avluftning	83, 178, 199
Fluvia Move PLUS Push EPG-6-A-W	77
Fluvia Move Push CPG-15-A-W	76
Fluvia Move Push MPG-10-A-W	76
Fluvia Move Push PPG-30-A-W	77
Fluvia Move Push-23-A-AC	76
Fluvia Push 12 Grenrör	82
Fluvia Returventil	84
Fluvia T Push PUSH-23-B-W	80
Fluvia T Push TPG-30-TH	80
Fluvia T Push-12 CH-X	79
Fluvia T Push-12 TH-X	79
Fluvia T Push-12 WL-X	79
Fluvia T Regleret med elpatron Push-12-CH-X	80
Fluvia T Trådlöst Regleret Push-12	81
Fluvia Tilloppsventil	83
Fluvia Vinkel utv x löpmutter	82
FPL-X Dubbelnippel	73, 198
FPL-X Dubbelnippel utv förkromad DR	73, 198
FPL-X Dubbelnippel utv gäng DR	197
FPL-X Kopplingsset	63, 72
FPL-X Kopplingsset förkromad/förnicklad PEX DR	197
FPL-X Kopplingsset PEX DR	63, 72, 84, 197
FPL-X Kopplingsset utv gäng PEX DR	220
FPL-X Skruvkoppling Komposit	141
FPL-X Vinkelnippel utv gäng DR	198
FPL-X Vinkelnippel utv-inv gäng DR	198
K	
Kompensator	73
Komposit Dubbelklammer	121
Komposit Enkelklammer	121
Komposit O-ring, provtryckningspropp	121
Komposit Provtryckningspropp	121
M	
Magna Avstängningsventil set	45
Magna Flödesmätare	46
Magna Fästdon set	46
Magna Fördelarmodul	45
Magna Grundsats	45
Magna Rörclips	44
Magna Rörhållarskena	44
Magna Rörvinda	258
Meltaway Blindfläns	50
Meltaway Distansskena	48

Produkt	Sidnummer
Meltaway Fashylsa	50
Meltaway Fördelarrör	49
Meltaway Koppling	49
Meltaway Matarrör	49
Meltaway PEX-Rör	48
Meltaway Propp PE	50
Meltaway Vinda	258
Metallic Pipe PLUS S	115
Minitec Avgränsningslist	17
Minitec Comfort Pipe	17
Minitec Fästelement FRP	17
Minitec Grenrör utan strypning	72
Minitec Kantbandsisolering	17
MLC Avfasningsverktyg	260, 261
MLC Bockningsfjäder inv	261
MLC Bockningsfjäder utv	261
MLC Bockningsverktyg	262
MLC Gradverktyg	261
MLC Montageverktyg	260
MLC RIR med isolering S10	119
MLC RIR SP	118
MLC Rör	117
MLC Rör med isolering S13	118
MLC Rör med isolering S9	117
MLC Rör S	117
MLC Röravskärare	259
Multi Bockfixtur	21, 37, 162
Multi Bockfixtur plast	19, 24, 27, 30, 32, 35, 39, 42, 44, 50, 162
Multi Golvvärmeplåt	32, 39, 41
Multi Golvvärmeplåt Extra	34
Multi Najverktyg	268
Multi Rörvinda XL	258
P	
Push Koppling med slätända S-Press	55
Push Koppling med slätända utv	55
Push Rör	54
Push Snabbkoppling	55
Push Stödhylsa	54
Q	
Q&E Fördelare utv gänga PPSU	172
Q&E Fördelare utv-inv gäng NKB DR	177
Q&E Fördelare utv-löpmutter NKB DR	177
Q&E Koppling inv gäng NKB DR	179
Q&E Koppling inv gäng PPSU	172
Q&E Koppling med löpmutter förn NKB DR	182
Q&E Koppling med löpmutter NKB DR	182
Q&E Koppling med löpmutter PPSU	176
Q&E Koppling slätända NKB DR	183
Q&E Koppling utv gäng DR	178, 230
Q&E Koppling utv gäng DR W	178, 230
Q&E Koppling utv gäng NKB DR	178, 230
Q&E Koppling utv gäng PPSU	172
Q&E M12	266

Index: Alfabetisk produktregister

Produkt	Sidnummer
Q&E M12/M18	266
Q&E M18 10bar	267
Q&E M18 H	267
Q&E Provtryckningspropp NKB	184
Q&E Ring med stoppkant natural	171, 228
Q&E Ring white	74, 171, 228
Q&E Ring white NKB	171, 228
Q&E Skarvkoppling DR	72
Q&E Skarvkoppling NKB DR	72, 180, 230
Q&E Skarvkoppling PPSU	173, 174, 228, 229
Q&E T-rör inv gäng DR	181, 231
Q&E T-rör inv gäng NKB DR	181, 231
Q&E T-rör inv gäng PPSU	176
Q&E T-rör NKB DR	180, 181, 231
Q&E T-rör PPSU	174, 175, 176, 229
Q&E T-rör utv gäng NKB DR	181
Q&E Täthetsprovingspropp	184
Q&E Vinkel inv gäng NKB DR	180
Q&E Vinkel inv gäng PPSU	173
Q&E Vinkel med löpmutter NKB DR	182
Q&E Vinkel med löpmutter PPSU	177
Q&E Vinkel med slätända förn. NKB DR	184
Q&E Vinkel NKB DR	179
Q&E Vinkel PPSU	172, 173, 228
Q&E Vinkel utv gäng NKB DR	179
Q&E Vinkel utv gäng PPSU	173
Q&E Övergång DR S-Press	183
Q&E Övergång NKB DR S-Press	183
Q&E Övergång vinkel NKB DR S-Press	183
R	
Radi Pipe PN6	154
Radi Pipe PN6, S	154
Radi Pipe RIR black	154
RS Distansmodul	144
RS DR S-Press	145
RS Fläns	146
RS Fläns DR	147
RS Förminskningsmodul DR	144
RS Gängdel inv gäng	146
RS Gängdel inv gäng DR	146
RS Gängdel utv gäng	145
RS Gängdel utv gäng DR	145
RS Låssprint	147
RS Skarvmodul DR	143
RS S-Press	144
RS T-modul DR	143
RS Vinkel 45° DR	143
RS Vinkel DR	143
RTM Koppling inv gäng PPSU	123
RTM Koppling utv gäng PPSU	123
RTM Skarvkoppling PPSU	124
RTM T-rör PPSU	124

Produkt	Sidnummer
RTM Vinkel inv gäng PPSU	123
RTM Vinkel PPSU	123
S	
Siccus 12 Golvvärmematarskiva	37
Siccus 12 Golvvärmeplåt	37
Siccus 12 Golvvärmeskiva	37
Siccus 20 Golvvärmeskiva	39
Smart Aqua Koppling med kulventil Q&E DR	184
Smart Aqua PLUS 90° Kulventil DR	168
Smart Aqua PLUS Breddningsfäste M7	191
Smart Aqua PLUS Dosfräs M7	269
Smart Aqua PLUS Dosförlängare M7	192
Smart Aqua PLUS Fixeringsplåt	194
Smart Aqua PLUS Lock doshals inv M7	193
Smart Aqua PLUS Lock doshals utv M7	193
Smart Aqua PLUS Lock för doskropp M7	193
Smart Aqua PLUS Montage/utdragsverktyg M7	269
Smart Aqua PLUS Montageskena lång M7	192, 201
Smart Aqua PLUS Montageskena M7	192, 201
Smart Aqua PLUS Nippel löpmutter DR	167
Smart Aqua PLUS Nippel utv gäng DR	167, 168
Smart Aqua PLUS Nippel utv-inv DR	167
Smart Aqua PLUS Vattenpassverktyg M7	191
Smart Aqua PLUS Vinkelnippel DR	168
Smart Aqua PLUS Väggbockfixtur	194
Smart Aqua PLUS Väggbockfixtur WB	193
Smart Aqua PLUS Väggdosa dubbel Q&E M7 DR	191
Smart Aqua PLUS Väggdosa dubbel Q&E M7 NKB DR	191
Smart Aqua PLUS Väggdosa dubbel Q&E M7 PPSU	190
Smart Aqua PLUS Väggdosa M7 NKB DR FPL-X	141, 200
Smart Aqua PLUS Väggdosa M7 NKB DR PEX	200
Smart Aqua PLUS Väggdosa Q&E M7 DR	190
Smart Aqua PLUS Väggdosa Q&E M7 NKB DR	190
Smart Aqua PLUS Väggdosa Q&E M7 PPSU	190
Smart Aqua PLUS Väggskena	194
Smart Aqua PLUS Väggskena WB	194
Smart Aqua Väggefäste inv gäng Q&E NKB DR	184
Smart Radi Bockstöd för radiator	168
Smart Radi Skyddshylsa slitsad	168
Smatrix Base Bus kabel A-145	105
Smatrix Base Kopplingsmodul M-140 Bus	103
Smatrix Base Reglercentral X-145 Bus	103
Smatrix Base Stjärnmodul M-141 Bus	103
Smatrix Base Termostat infälld T-144 Bus	105
Smatrix Base Termostat m. display T-146 Bus	104
Smatrix Base Termostat med RH T-148 Bus	104
Smatrix Base Termostat offentlig T-143 Bus	105
Smatrix Base Termostat T-145 Bus	104
Smatrix Base Termostat T-145 Bus POD	104
Smatrix Base Timer I-143 Bus	104
Smatrix Givare Golv/Fjärr S-1XX	90, 100, 105, 109
Smatrix Move Extern givare S-152	90, 93
Smatrix Move PLUS Regulator värme/kyla X-158	89
Radio	
Smatrix Move Regulator värme X-157 Wired	93

Index: Alfabetisk produktregister

Produkt	Sidnummer
Smatrix Relä värme/kyla M-1XX	90, 91, 94, 100, 101, 106
Smatrix SMS Modul R-56 SMS CE/N/S	101, 106
Smatrix Space PLUS Renoveringskit X-161+T-166	109
Smatrix Täckram A-1XX	100, 106
Smatrix Universalstyrdon A-XXX	100, 107
Smatrix Utomhusgivare S-1XX	90, 93
Smatrix Wave Kopplingsmodul M-160	98
Smatrix Wave PLUS Reglercentral X-165	97
Smatrix Wave PLUS Reglersystem X-165+I-167	97
Smatrix Wave PLUS Termostat m. RH T-167	100
Smatrix Wave PLUS U@home modul R-167	97
Smatrix Wave Relä M-161	98
Smatrix Wave Termostat m. display T-166	99
Smatrix Wave Termostat offentlig T-163	99
Smatrix Wave Termostat T-165	99
Smatrix Wave Termostat T-165 POD	99
SPI Aqua PLUS Fördelarskåpslås	166
SPI Aqua PLUS Packning WTR	199
SPI Ecoflex Supra PLUS Givarkabel	213
SPI Ecoflex Supra PLUS Styrenhet 150	213
SPI Ecoflex Supra Standard Elskarv	216
SPI Ecoflex Supra Standard Sensor	217
SPI Ecoflex Supra Standard Styrbbox	217
SPI Fluvia Alpha pumpkontakt	86
SPI Fluvia E Trevägsventil för MPG	78
SPI Fluvia Move PLUS Styrdon 230V	78, 90, 93
SPI Fluvia Nedre del Push 23 typ2	87
SPI Fluvia Pump ALPHA2I 15-60 130	85
SPI Fluvia T Monteringssats Push-12	81
SPI Fluvia T Pumpdel Push 12 Push-12	85
SPI Fluvia T Pumpdel XYLEM Push-12	81
SPI Fluvia T Reglercentral Push-12-CH X-162	81
SPI Fluvia T Reglerdel 20-55 Push-23	86
SPI Fluvia T Termostat Push-12 WL-X	87
SPI Fluvia Termostat Push 12	86
SPI Fluvia Ventil Push 12	86
SPI Fluvia Wilo Stratos Para pump 25/1-8 G 1 1/2 180mm	85
SPI Fluvia Övre del Push 23 typ2	87
SPI Smatrix Move PLUS Antenn A-155 Radio	89
SPI Smatrix Transformator A-1XX	98, 103
SPI Smatrix Wave Antenn A-165	99
SPI Smatrix Wave PLUS Manöverpanel I-167	98
SPI S-Press Batteri MINI2	265
SPI S-Press Batteri UP110	263
SPI S-Press Batteriladdare	263, 265
SPI Tignum 17 Fråshuvud	35, 269
SPI Vario B Lock för returventil WGF	66
SPI Vario B Returventil WGF	66
SPI Vario B Tillöppsventil WGF	66
SPI Vario Packbox WGF	65
SPI Vario PLUS Ventilsets tillopp	60
SPI Vario PLUS Ventilsets, retur	60
SPI Vario Övergångsmuff RWG WGF	71

Produkt	Sidnummer
SPI Vario Övergångsnippel RWG WGF	70
S-Press Back Mini KSP0	265
S-Press Back UPP1	263, 264
S-Press Kedja	264
S-Press Koppling inv gäng DR	130
S-Press Koppling med kulventil DR	137
S-Press Koppling med löpmutter DR	136
S-Press Koppling slätända DR	137
S-Press Koppling utv gäng DR	129, 130
S-Press Maskin MINI2 med backar	264
S-Press Maskin UP110	263
S-Press Mellanback	264
S-Press Skarvkoppling DR	133
S-Press Skarvkoppling PPSU	126, 127
S-Press T-rör DR	134, 135
S-Press T-rör inv gäng DR	135, 136
S-Press T-rör PPSU	127, 128, 129
S-Press T-rör utv gäng DR	135
S-Press Vinkel 45° DR	132
S-Press Vinkel 45° PPSU	126
S-Press Vinkel DR	131
S-Press Vinkel inv gäng DR	132
S-Press Vinkel PPSU	126
S-Press Vinkel utv gäng DR	131
T	
Tacker Rörclips	19, 23
Tacker Rörclipsverktyg	19, 268
Teck Dubbelklammer för skyddsror	162
Teck Enkelklammer för skyddsror	162
Teck Fixeringsbleck för skyddsror	164
Teck Skarvdosa M7	163
Teck Skarvmuff för skyddsror	163
Teck Skyddsror black	160
Teck Skyddsror med isolering black	160
Teck Skyddsroreducering M7	163, 195
Teck Tätningsslugg	163
Teck Ändtätning för skyddsror	169
Tignum 17 Fråsmaskin	35, 268
Tignum 17 Fråsmaskinsstativ	35, 268
Tignum 17 Spånskiva	34
Tignum 17 Våndskiva	34
U	
Uni Pipe PLUS	113
Uni Pipe PLUS Bockningsverktyg	262
Uni Pipe PLUS S	113
Uni-X Skruvkoppling Komposit	139
Uni-X Skruvkoppling MLC	71
V	
Vario Anslutning Rak	71, 85
Vario Avstängningsventil	60
Vario B Avstängningsventil Vinkel WGF	64
Vario B Braskaminsventil WGF	65
Vario B By-Pass WGF	64
Vario B Flödesmätare WGF	65

Index: Alfabetisk produktregister

Produkt	Sidnummer
Vario B Fästdon WGF	63
Vario B Fördelare WGF	63
Vario B Handratt WGF	65
Vario B Styrdon WGF	66, 101, 107
Vario B Ändstycke WGF	64
Vario Fördelarfixtur	68
Vario Fördelarskåp FK	69
Vario Fördelarskåpsdörr med ram FK	70
Vario Fördelarskåpsram FK	70
Vario Kopplingsset PEX	57, 71, 84
Vario Monteringsfixtur	69
Vario Märkbricka	46, 60, 65
Vario PLUS Anslutningsvinkel	58
Vario PLUS Distansset	58
Vario PLUS Flödesmätare	58
Vario PLUS Fördelare	57
Vario PLUS Fördelare Q&E	57
Vario PLUS Grundsats	58
Vario PLUS Styrdon Pro	59, 101, 107, 109
Vario PLUS Ventilverktyg	46, 59, 269
Vario Påfyllning/avlufn ventil	82
Vario Regler- och styrventil	60
Vario Returventil	68, 109
Vario Rör genomföring FK	70
Vario Skåpsbotten komplett FK	69
Vario Stativ	68
Vario Tillöppsventil	68, 109
Vario Vinkelset	84
Ventilation Avluftsror avlopp	255
Ventilation Böj	245
Ventilation Böj isolerad	249
Ventilation Flexibel Böj	247
Ventilation Friskluftsgaller	254
Ventilation Friskluftsventil	254
Ventilation Frånluftsdon	253
Ventilation Genomföring svart	255
Ventilation Grenrör	246
Ventilation Grenrör isolerad	250
Ventilation Huv svart	255
Ventilation Ljuddämpare	253
Ventilation Reduktion	247
Ventilation Reduktion isolerad	251
Ventilation Rör	245
Ventilation Rör isolerad	249
Ventilation Skarv	246
Ventilation Skarv isolerad	250
Ventilation Spaltventil	255
Ventilation Tallriksventil	254
Ventilation Tilluftsdon	253
Ventilation Ångspärrstättning	253
Ventilation Ändlock	246
Ventilation Ändlock isolerad	250
W	
Wipex Bussning utv-inv	223
Wipex Dubbelnippel	226

Produkt	Sidnummer
Wipex Fixpunktbusning	225
Wipex Fläns	224
Wipex Koppling PN10	220
Wipex Koppling PN6	219
Wipex Muff	222
Wipex Skarvkoppling PN10	220
Wipex Skarvkoppling PN6	219
Wipex Svivelkoppling	225
Wipex T-rör	221
Wipex Vinkel	221

uponor

Bygger bättre miljöer och en bättre framtid



Vår kompetens och fokus ligger på inomhusklimat, bekvämt boende, rent vatten, hälsa och effektivitet. Vi förser byggbranschen med flexibla VVS-lösningar och energieffektiva system för värme och kyla.

Vi samarbetar med professionella för att tillsammans skapa bättre miljöer för människor. Och en bättre framtid.



www.uponor.se

Uponor

Uponor AB
Uponor VVS
Box 2
721 03 Västerås

T 0223-380 00
F 0223-387 10

02/2016

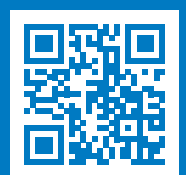

www.uponor.se